

# الانظمة الانشائية المستخدمة في الاسقف في المبني

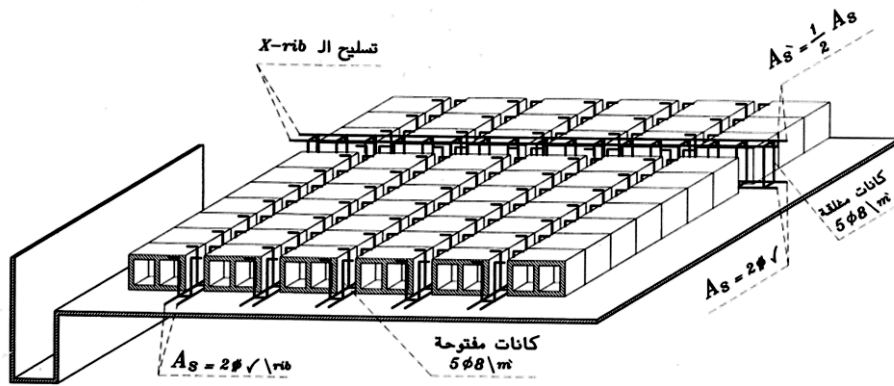

## Types of Hollow Blocks Slab.

### ① One Way Hollow Block Slab.

نستخدم بلاطة *One Way*

عندما تكون  $L_s \leq 7.0 m$

OR  $L_s \leq 8.0 m$  ,  $L.L. \leq 100 kg/m^2$

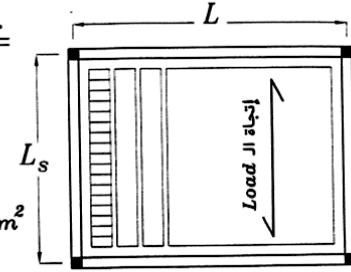

ملحوظة

إتجاه ال Load هو

نفس إتجاه ال ribs .

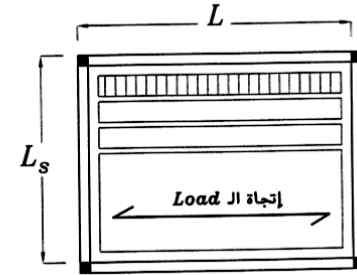

### ② Two Way Hollow Block Slab.

نستخدم بلاطة *Two Way*

عندما تكون  $L_s > 7.0 m$

بشرط  $\frac{L}{L_s} > \frac{4}{3}$

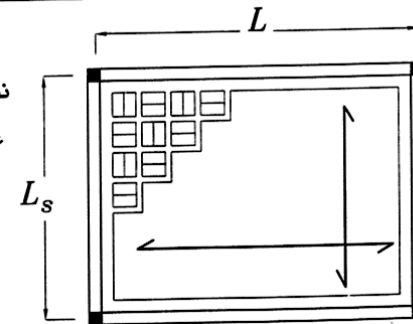

# نظام البوابات المستعملة في المباني

## نظام hollow block في قاعات المؤتمرات

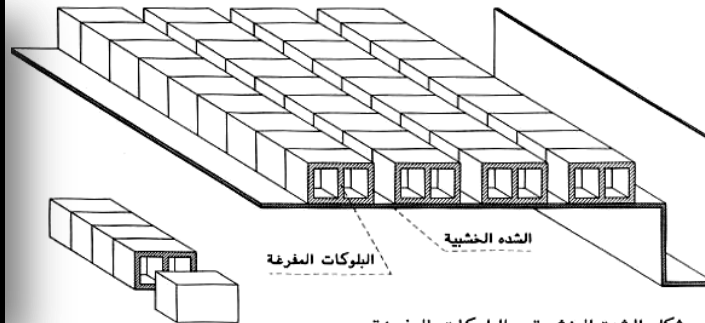
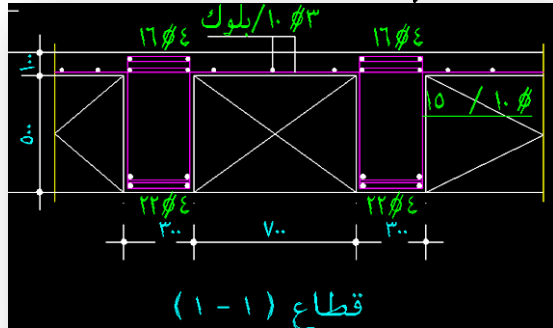
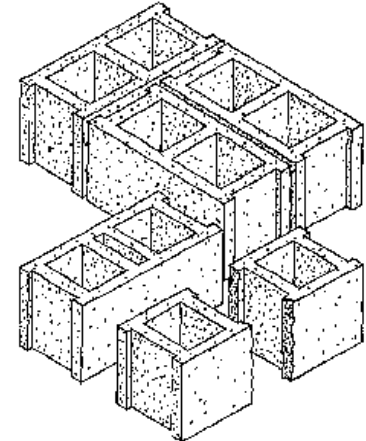
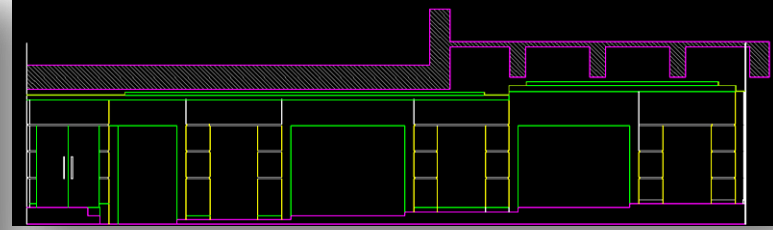
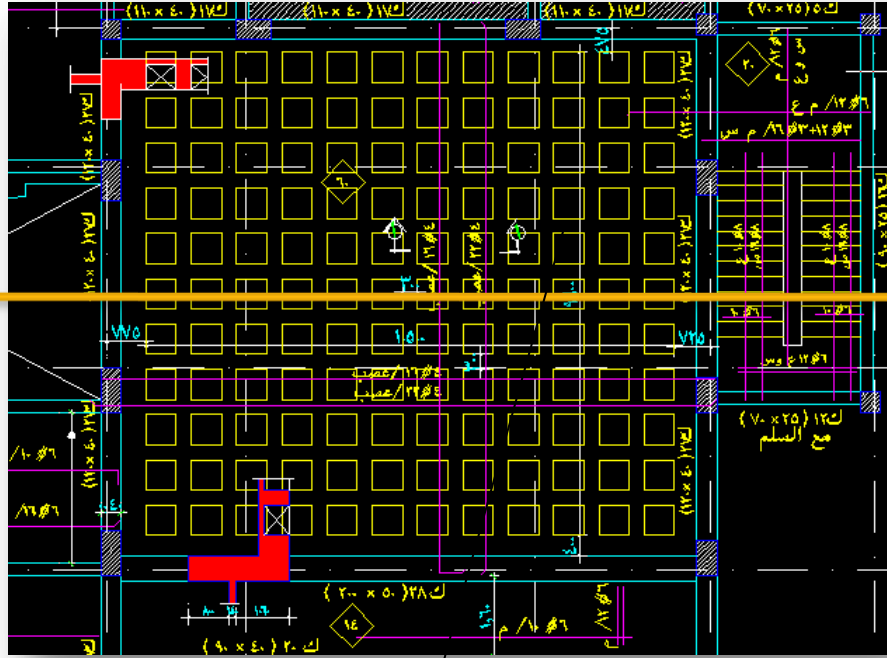

يوضع آخر بلوك عكس البوابات الأخرى  
لمنع دخول الخرسانة داخل البلك

شكل الشدة الخشبية و البوابات المفرغة  
قبل صب الخرسانة

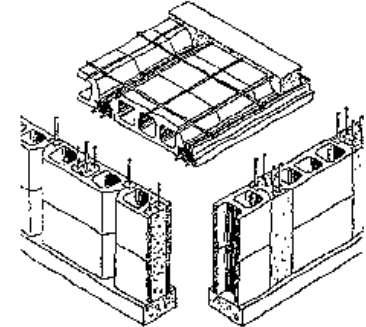

# الاسقف المستخدمة في المشروع

الواح جبسية مقاومة للرطوبة

الواح جبسية مقاومة للرطوبة

الواح جبسية و بلاطات فينيل

الواح جبسية و بلاطات فينيل

محارة و دهانات

محارة و دهانات

الواح جبسية

أولاً: الأسقف الجبسية  
يعتبر الجبس المادة الخام الأساسية لمعظم منتجات الأسقف المعلقة.  
حيث استخدام الجبس لفترات طويلة في البناء والتصميم الداخلي ويرجع ذلك لخصائصه الطبيعية المقاومة للحريق وخاصة عند استخدامه لإنتاج الألواح الجبسية وبلاطات الأسقف المعلقة، فالنتيجة دائمة وفعالة واقتصادية ومتعددة الاستعمال ومقاومة للحريق وسهلة الاستعمال لبناء الحوائط الداخلية والقواطع والأسقف وبلاطات الأسقف بواجهة فينيل

الاسقف

محارة و دهانات

بلاطات فينيل ٦٠×٦٠سم

بلاطات فينيل ٦٠×٦٠سم

بلاطات فينيل ٦٠×٦٠سم

بلاطات فينيل ٦٠×٦٠سم

بلاطات فينيل ٦٠×٦٠سم

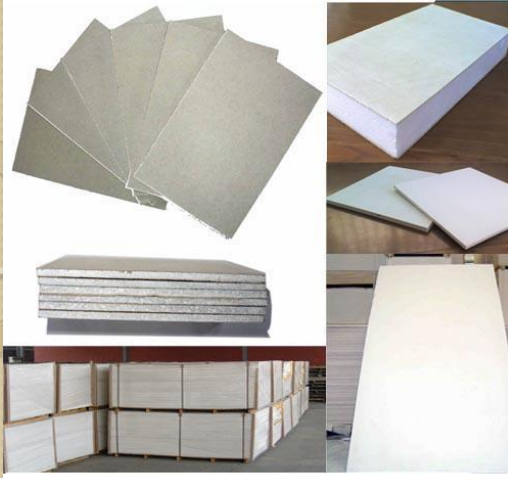

• وتنقسم الأسقف الجبسية إلى الأنواع التالية :

• بلاطات جبسية ماصة للصوت :-

• بلاطات جبسية ماصة للصوت بمقاس  $60 \times 60$  سم سمك 9 ملم .

• بلاطات جبسية مثقبة بثقوب قطر 6 ملم .

• البلاطات مغطاة من الوجه بطبقة من الفينيل ومن الخلف بطبقة من الفيلم الأسود لامتصاص الصوت. ومغطاة من الجوانب بطبقة من الفينيل. وذلك لضمان أعلى حماية للبلاطة ضد الرطوبة - مقاومة للرطوبة بنسبة 95%

• بلاطات جبسية بالفينيل :-

• بلاطات جبسية بالفينيل بمقاسات  $60 \times 60$  سم ،  $60 \times 120$  سم ،  $60 \times 150$  سم .

• وبسمك 9.5 مم و 12.5 مم .

• مصنعة من ألواح جبسية إنتاج شركات ألمانية مغطاة بطبقة من الفينيل والخلف مغطى بطبقة من الألمونيوم فويل

• البلاطات مقاومة للرطوبة بنسبة 90 % ، ومقاومة للحريق.

• البلاطات قابلة للغسيل ومقاومة لنمو البكتريا .



## تركيب الاسقف المعلقة

### الخطوات المتبعه لعمل السقف المعلق

اولا:-

- اجلب خيط الشاغول او المعلم على السطح وقم  
بشد هذا الخيط واترك علامه مكانه

ثانيا :-

- شد الخيط الى الوراء



ثالثا :-  
- اترك الخيط



رابعا :-  
- تحصل على علامه مستقيمه



خامسا :-  
- ثم نفذ هذه الخطوط في الاماكن التي سوف ترتكز عليها





سادسا:-

- بعد ذلك احضر الزاويه التي سوف يرتكز عليها التيش او الفيشر بستقامه وحده بمعنى لا على لا واطى

سابعا :-

- سم قم بتركيب الفيشر فى السقف ملحوظه

تاكد من انك صنعت فيش او حامل قوى لانه هو الحمل الاساسى على السقف وهو نقطة ارتكاز السقف لو تعبان يسقط لقدر الله

ثامنا :-

- بعد التاكد من التيش وربطه جيدا اشبك السالك الذى سوف يحمل السقف



تاسعا:-  
- واربطه جيدا



عاشرا:-  
- بعد ذلك احضر الزاويه المرتكزه على الفيشر وقم  
بقياس طول الغرفه وقص الباقي





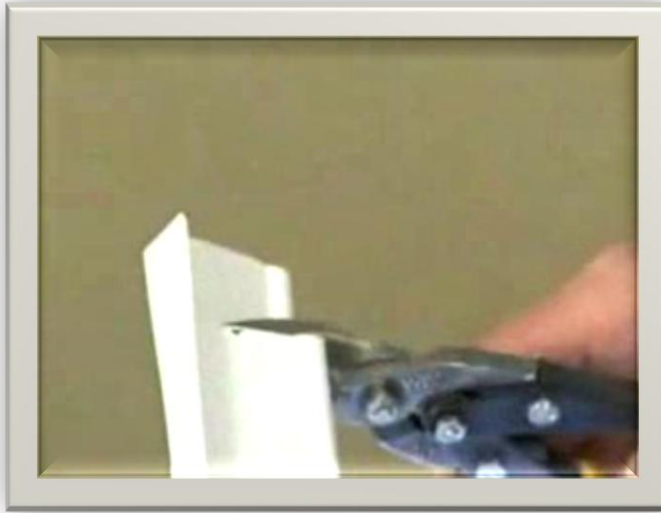

١١ - بعد ذلك اربط السلك الذى فى الفيشر فى الاعلى فى زاويه الارتكاز



١٣- اذا كان هناك اى وصله قم بربط هذه الوصله  
ببعض

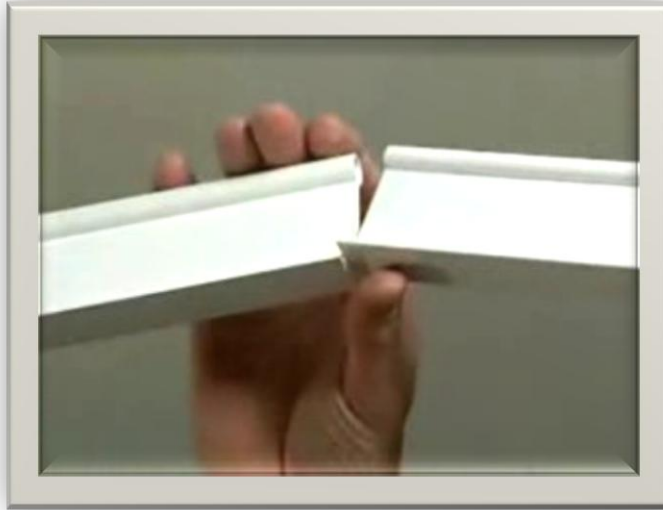

١٢- وقم بربطها جيدا بعد التأكد من ان السقف  
متساوى وليس منحدر

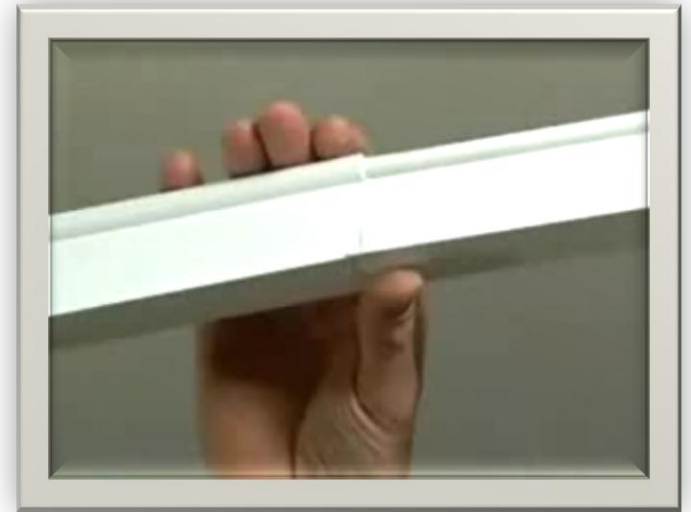

١٤- بعد الانتهاء سوف تحصل على هذه الاشكال الطولية

١٥- بعد ذلك يتسنى لنا ان نعرف طريقة عمل الاشكال العرضيه حتى تظهر لنا مربعات السقف المعلق يوجد باسفل كل سلك فتحه تستخدم في ربط الاعمده ببعض

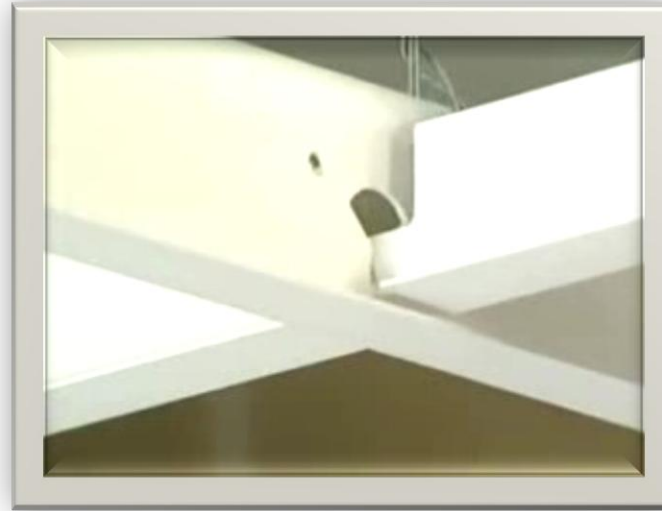

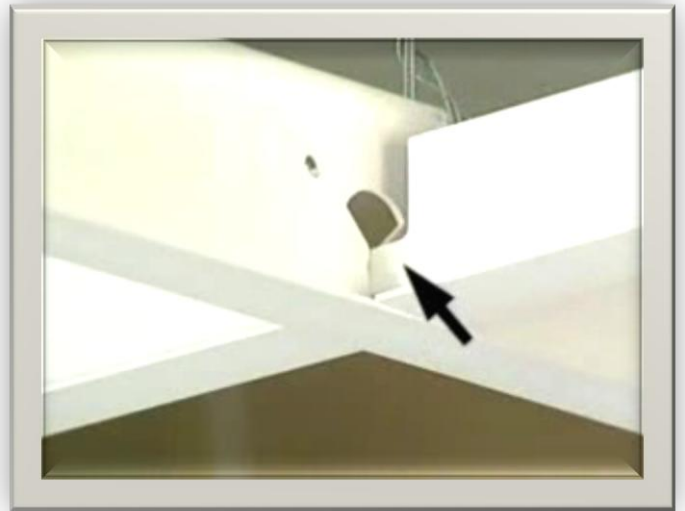
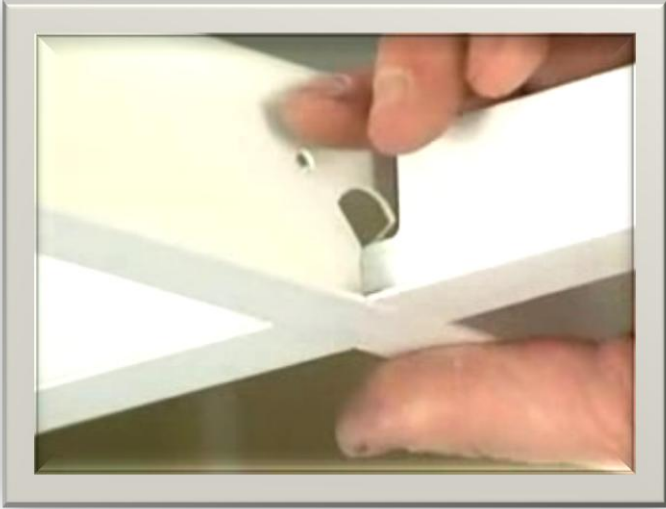

١٦- قم بتركيب جميع المربعات بنفس الطريقة حتى الحصول على هذا الشكل



١٧- بعد ذلك ترتيب الالوح فوق المربعات

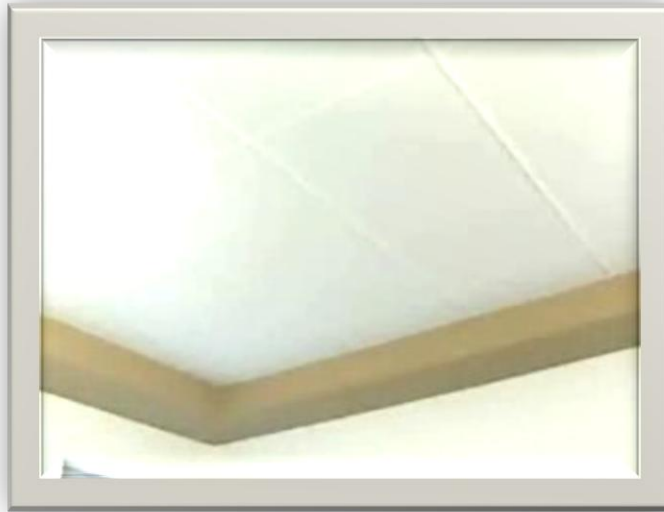

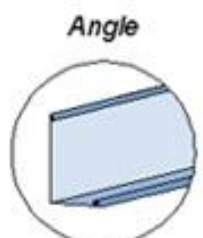
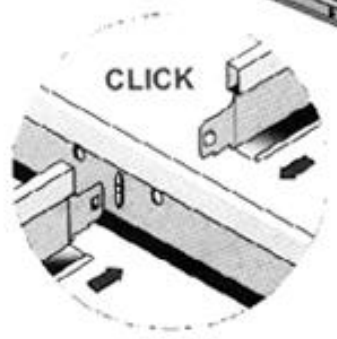
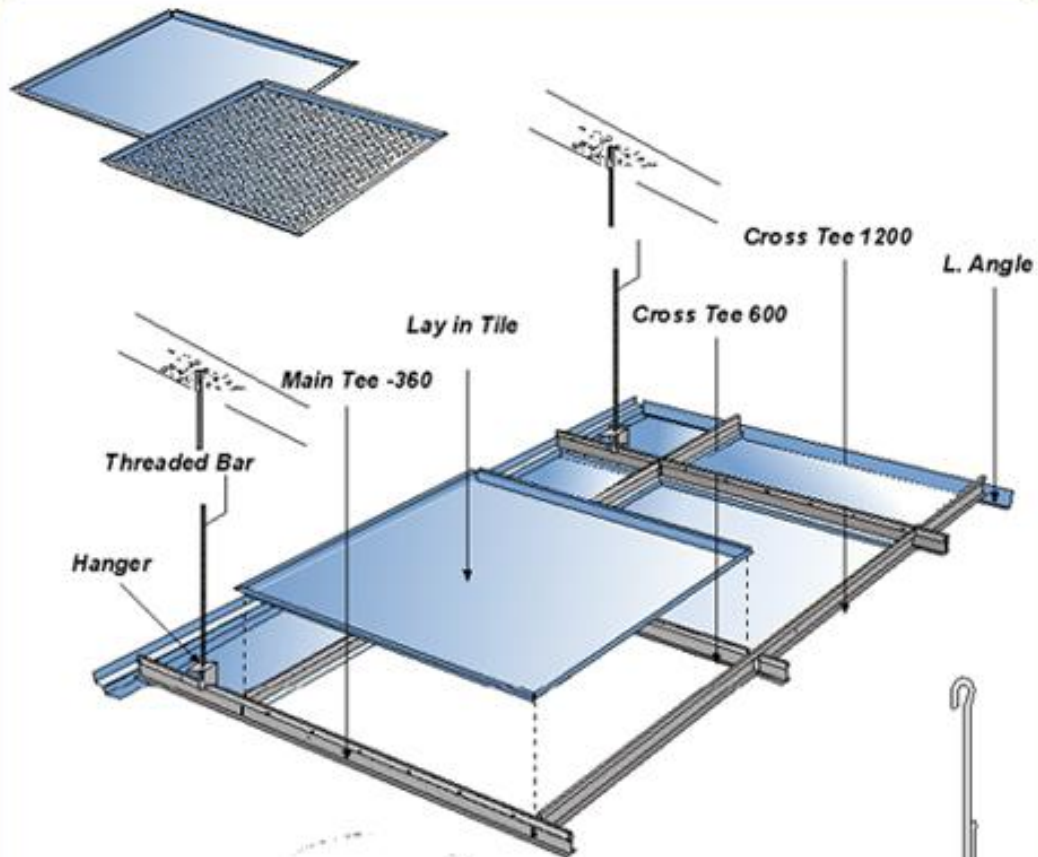

تصميم التركيب السقف المعلق

## صور طبيعية من الواقع لاستف مقله بها اصل اضاءه وكريف

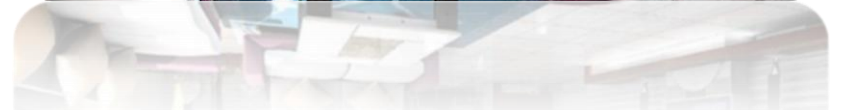
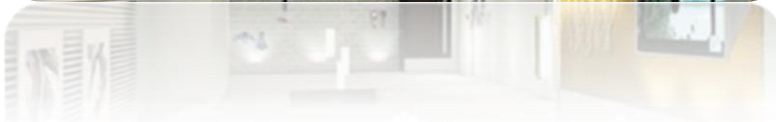





# تشطيبات الارضيات في الفصول والمعامل



الفصول سيراميك كليوباترا ٤٠×٤٠سم

معمل الكيمياء سيراميك كليوباترا ٤٠×٤٠سم

معمل اللغات  
معمل الحاسب الالى سيراميك كليوباترا ٤٠×٤٠سم

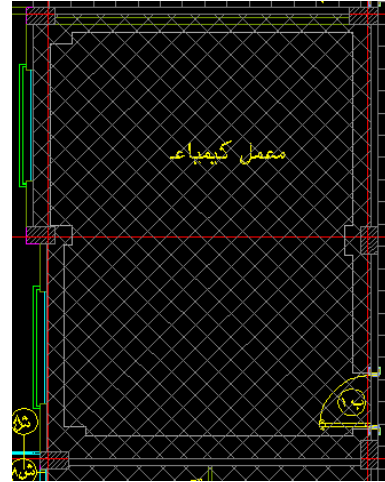

المخازن بلاط موزايكو

مدير المعهد ارضيات خشبية

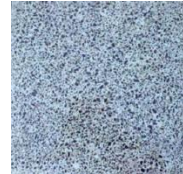
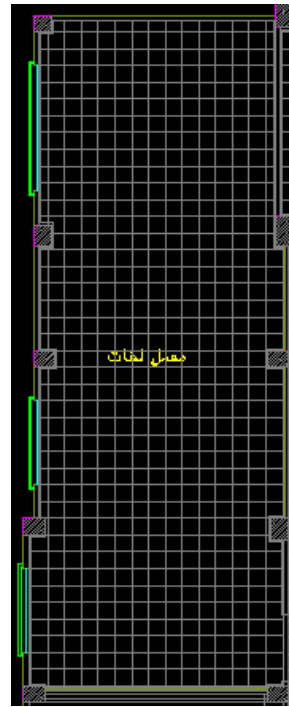
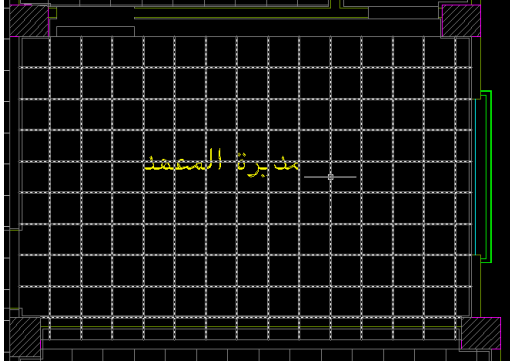

الارضيات الخشبية

بلاط موزايكو



جرانيت

# قاعة المؤتمرات الكبرى خرسانة فيرفيس + موكيت

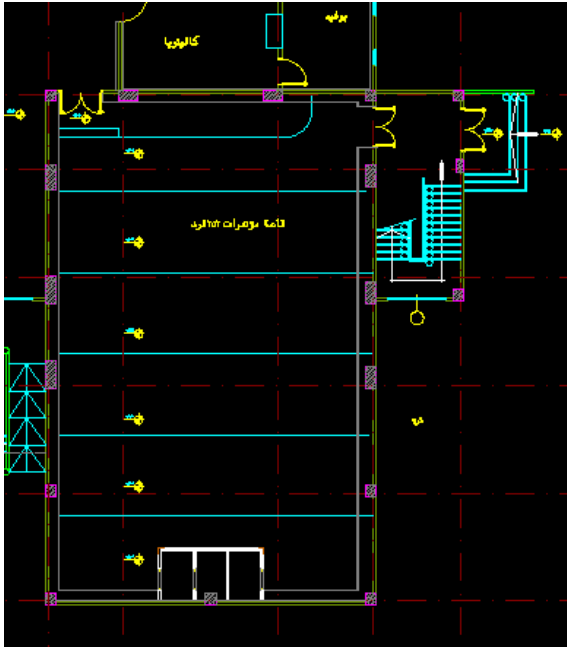

# قاعة المؤتمرات الصغرى خرسانة ممسوسة و دهانات ايبوكسى

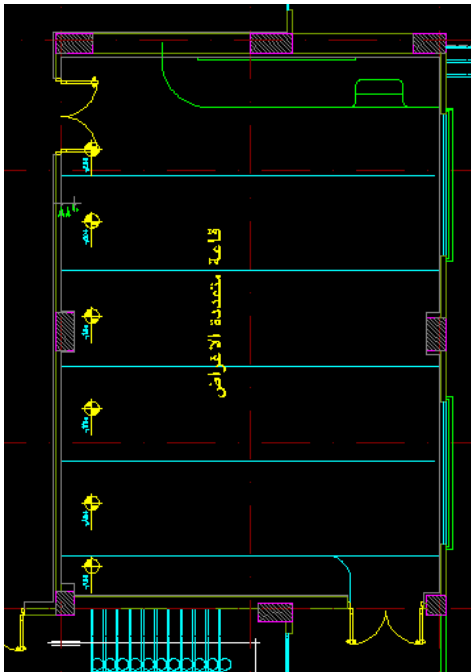

# بهو المدخل جرانيت جندولة وكنار اسود دبل بلاك

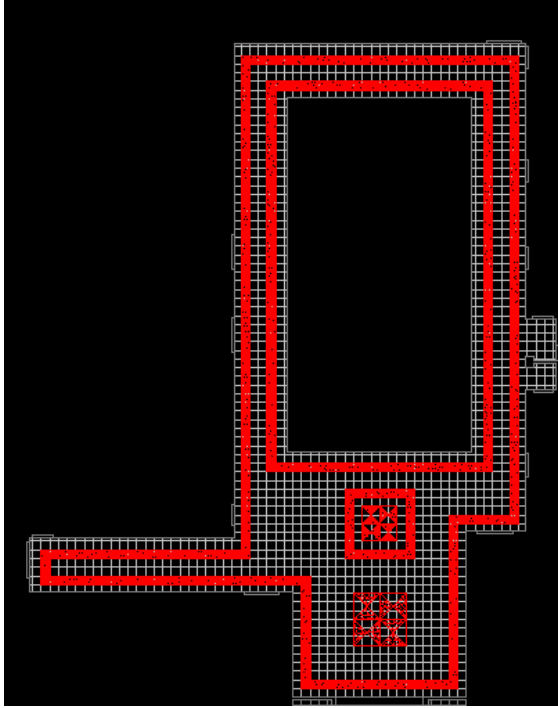

## جرانيت جندولة

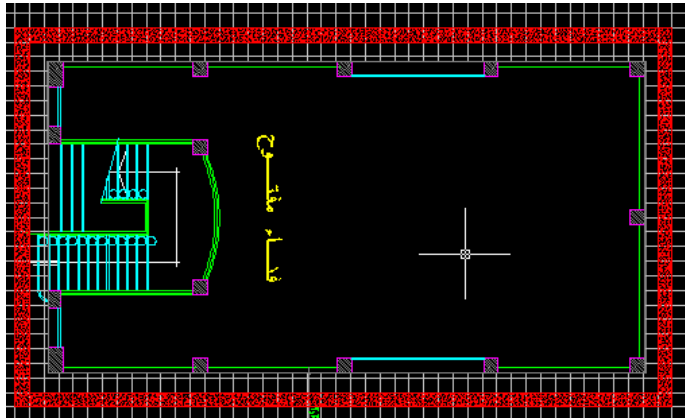

(مقترح ١)  
خرسانة ممسوسة + نجيلة صناعي  
نافورة  
(مقترح ٢)  
انترلوك او حجر غشيم

الفناء الداخلي



## خطوات تركيب سيراميك الارضيات ★



- **الخطوة الأولى** في تثبيت بلاط السيراميك ويشمل تنظيف الركازة. من الأوساخ والرطوبة ، والنقط ونقع السيراميك اقل شيء نصف ساعة داخل الماء
- ومن ثم البدء في عمل تناظر بلاط السيراميك بحيث تكون الخطوط مستقيمة مع الخارج وتناظر الصفوف والأعمدة خارج وداخل الغرفة فيجب أن تكون نقطة الانطلاق من وسط الباب حتى يكون التناظر مستقيم .
- أما قص السيراميك سيكون من الجهات الداخلية .
- ملاحظة بالتأكيد أن الأبواب ستنزع عند تركيب السيراميك لهذا يجب قياس الارتفاع حتى لا تقع في مشكلة تثبيت الأبواب بعد اكتمال تثبيت السيراميك
- **الخطوة الثانية** بعد الانتهاء من العمل وتثبيت السيراميك يجب عليك أن لا تمشي على السيراميك لمدة ( ٤٨ ) إلى ( ٧٢ ) ساعة مع التهوية الجيدة و منع الأطفال أو الحيوانات الأليفة من الدخول والتمشي على السيراميك .
- بعد مضي الزمن نقوم بسد الخطوط بالتروبيبه المناسبه والحذر من دخول التروبيبه إلى مصرف المياه حتى لا تسد المجرى وبذلك يكون العمل انتهى سممت والرمل وضع تحت الرمل خط أحمر يجب أن يكون رمل خالي من الشوائب
- يجب توفر التالي :-
- ١- العمالة الممتازة وهي من تقوم بالعمل بإتقان .
- ٢- اختيار الدفان الجيد .
- ٣- اختيار السيراميك الممتاز خاصة للأرضيات لأن النوع السيئ مع مرور الوقت يتقشر مع الأطراف وربما يتعرض للكسر أو بهتان اللون كما يجب التأكد من الكمية المطلوبة للعمل مع حساب عدد احتياطي ويجب أن تكون الحسبة بالمتر وليس بالتخمين مع صليببات بلاستيكية جيدة لأنها ستكون الركيزة للعمل
- ٤- الاسمنت والرمل وضع تحت الرمل خط أحمر يجب أن يكون رمل خالي من الشوائب

## الصنع

قطعة الخشب سيكون لها من أحد الجوانب الطولية مجرى والجانب الآخر ظفر  
كما في الصورة .. العملية سهلة جداً بمكيئة ( الفرز) وبالتأكيد كل النجارين تعلم بها .

120 سم

طريقة التركيب هي تعشيق ولذلك يجب أن يدخل الظفر بالمجرى بسهولة  
سماكة الظفر ... تكفي نصف سم...



طريقة التركيب

أولاً:

عليك صب أرضية الغرفة بشكل مستوي تماماً .. مع الحرص على وضع مييد لمكافحة (الأرضه) النمل الأبيض ..



ثانياً:

عليك فرش عازل على كامل الغرفة التي سيتم تركيب أرضيات خشب بها  
ويفضل لصق العازل بالأرضية من الأسفل وخاصتاً عند الفواصل..



ثالثاً:

إذا وجد (عقد) بالخشب عليك أولاً أستعمال دافور غاز لحرق العقد لكي تزيل الصمغ الذي بالداخل .. وهذا مهم جداً .. والطريقة  
يعرفها النجارين

الآن عليك معالجة الخشب من الخلف أولاً .. وأفضل طريقة لمعالجته

هي .. بالأسيد(سائل يستعمل في بطاريات السيارة) مع بودرة الأمونياك وعادة تستعمل هذه الخلطة لتبييض الخشب ويوجد منها  
بالأسواق جاهزة ولكنها لا تفيد لأننا نريد أن نحرق المسامات الموجودة بالخشب بطريقة الكي .. لذلك .. سنبدء من وجه الخشب  
الذي سيكون أسفل .. يوضع الأسيد في علبة بلاستيك أو زجاج وتستعمل فرشاة لطلاء الخشب

(كأنك تقوم بطلاء بشكل عادي) .. عند مزج المادتين سيحدث تفاعل ويتصاعد الدخان .. بعد أنتهاء التفاعل أبدء بالعمل ..  
وبأمكانك بعد الانتهاء .. دعه قليل ليحجف وقم بطلاء طبقة من زيت الدهان وستلاحظ بأن الخشب لا يشرب الزيت لأننا قمنا بحرق  
المسامات .. ولكن للأحتياط والجوانب خاصتاً .. ولا تقترب من وجه الخشب الظاهر فقط نت الأسفل والجوانب ..

رابعاً:

الآن تبدأ بطريقة تركيب الخشب على الأرضية بطريقة التشبيك .. وأحرص أن يتم تقسم مساحة الغرفة وتنسيق الخشب لكي لا يحدث تشريك .. أو تحدث مشكلة في النهاية ..

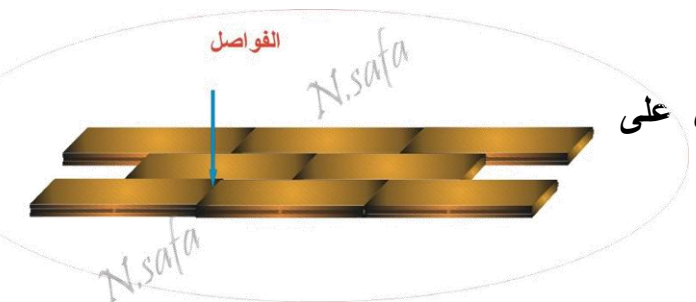

- يفضل في هذه العملية استعمال الغراء الأبيض للصلق القطع مع بعضها
- والباتكس للصلق الخشب من الأسفل على العازل ..
- البعض لا يرغب في لصلق القطعة .. ويفضل أن يعتمد فقط على التشبيك
- ولا أنصحك بالاعتماد على التشبيك يفضل لصلق الفواصل جيداً .. ؛ كثيرة .. (وعندما تنهي من تركيب الأرضياً وصبغها ستشعر بالفرق)
- أنتبه للغراء لكي لا يلوث وجه الخشب ..
- بعد الانتهاء من تركيب الأرضية .. يتم تركيب نغلة خشب ..
- والتشبيك من قبل النجار على العمل والفواصل خاصتاً .. لكي تكون على مستوى واحد ..
- هذه الطريقة أتمنى أن لا أكون نسيت شيئاً .. ولكنني سأتابع معك في حال كان في أستفسارات ..
- يبقى طريقة معالجة الخشب والصبغ .. وهذه أهم خطوة
- وعند تنفيذ المراحل التي تكلمت عنها وتنفيذ الصبغ بشكل ممتاز
- سيكون لديك أرضيات جميلة ومتينة .. وآمنة

## أرضيات الباركيه حاليا وفي الماضي

- في الماضي كانت تنفذ أرضيات الباركيه بمد عوارض خشبيه يتم تحشيه الفراغات بينها بالرمل وصولا للمستوى المطلوب .. ومن ثم يتم دق أو تعشيق شرائح الباركيه المصنوعه من الخشب الصلب من أخشاب الزان أو الأرو أو السويد فوق هذه العوارض .. فتعطيكي أرضية عازله للصوت وللحراره .. واسميتها أنا بالطريقة الأصليه

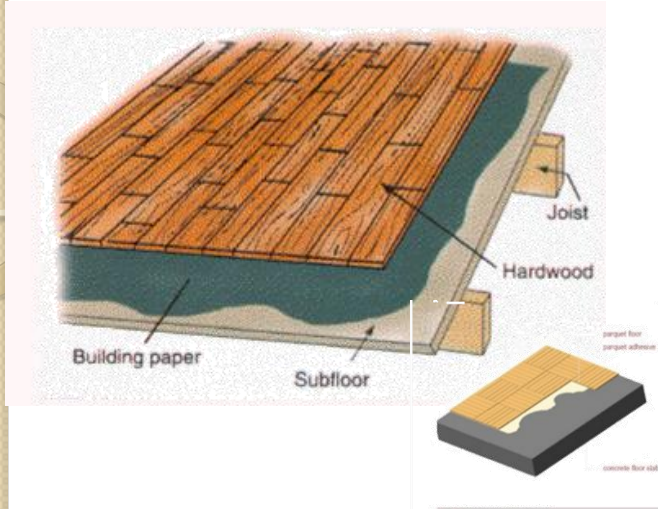

- أما الآن .. فيتم عمل صبة خرسانه ناعمه للأرضيات ويتم ( لصق ) شرائح ما يسمى الباركيه الحديث ( خشب حبيبي أو **MDF** أو بليود بطبقات مختلفه تعلوها طبقة فينير ) فوق الصبه الخرسانيه .. فتبدو لك الأرضيه من الباركيه شكلا فقط ( منظر يعني ) .. أما الفعل .. فلا .. وأسماها أنا بالطريقه التايوانيه

- أما الآن .. فيتم عمل صبة خرسانه ناعمه للأرضيات ويتم ( لصق ) شرائح ما يسمى الباركيه الحديث ( خشب حبيبي أو **MDF** أو بليود بطبقات مختلفه تعلوها طبقة فينير ) فوق الصبه الخرسانيه .. فتبدو لك الأرضيه من الباركيه شكلا فقط ( منظر يعني ) .. أما الفعل .. فلا .. وأسماها أنا بالطريقه التايوانيه



## التدفئه

- الطريقه الأولى ( الأصليه ) لا تحتاج إلى تدفئه .. فهي معزوله حراريا طبيعيا بحكم وجود فراغ قدره ١٠ سم بين شرائح الباركيه السطحيه وبين بلاطة الأرضيه الخرسانيه .. وهذا الفراغ مملوء بالرمل النقي الجاف وهو بدوره عازلا للحراره والصوت .. والآن أصبح بالإمكان ملؤه بألواح الصوف الصخري أو ألواح البوليسترين المبتوق أو بضح رغوة البولييرثان في هذه الفراغات

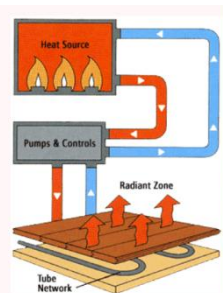

- بين العوارض الخشبيه يتم وضع ألواح عزل حراري أو رمل
- الطريقه الثانيه ( التايوانيه ) تحتاج للتدفئه .. لأنك في الحقيقه أنت لم تعزلي الأرضيه بماده عازله .. فقط قمت بعمل طبقة لياسة خرسانيه هدفها تسوية السطح الذي سيلصق عليه ( الباركيه )