

معجم الرياضيات

Mathematics
Dictionary

١٤١٥ هـ - ١٩٩٥ م

اهداءات ٢٠٠٣

أ.د / شوقي ضيف
رئيس مجمع اللغة العربية

معجم الرياضيات

Mathematics Dictionary

وضع: لجنة الرياضيات بالمجمع
إشراف: الدكتورة عطية عبد السلام عاشور
إعداد وتنفيذ: السيدة أوديت إلياس
السيدة تهانى العجاتى
عضو المجمع ومقرر اللجنة
مدير عام التحرير والمعاجم العلمية
المحررة العلمية

لجنة الرياضيات

عضو المجمع ومقرر اللجنة

عضو المجمع

عضو المجمع

عضو المجمع

خبير بالمجمع

خبير بالمجمع

خبير بالمجمع

محررة اللجنة

الأستاذ الدكتور عطية عبد السلام عاشور

الأستاذ الدكتور محمود مختار

الأستاذ الدكتور سيد رمضان هدارة

الأستاذ الدكتور بدوى طبانه

الأستاذ الدكتور بديع توفيق حسن

الأستاذ الدكتور أحمد فؤاد غالب

الأستاذ الدكتور نصر على حسن

السيدة تهانى العجاتى

(بسم الله الرحمن الرحيم)

(تقديم)

يمثل العمل الذى نقدمه اليوم أول معجم للرياضيات يصدر عن مجمع اللغة العربية ، ويتضمن المصطلحات العربية المقابلة لتلك التى تبدأ فى اللغة الإنجليزية بالحروف A ، B ، C . وقد احتفظنا بالرسوز الأجنبية التى استقر الرأى عالمياً على استخدامها كما احتفظنا بالحروف اليونانية لاستخدامها فى جميع اللغات تقريباً . وقد كتبت المعادلات والجمل الرياضية من اليمين إلى اليسار أى فى عكس الاتجاه التى تكتب به فى اللغات الأوروبية . وذلك قد يسبب بعض الصعوبة للقارئ وربما بعض اللبس ، فمثلاً الرموز $>$ ، $<$ (أكبر من وأصغر من) تعنى العكس فى اللغة العربية . كما أن دالة مثل دالة بسل (x) إما أن تكتب على الصورة \bar{x} (س) إذا أردنا الاحتفاظ بالرمز \bar{x} الذى استقر دولياً أو على الصورة \bar{x} (س) حيث لا يستخدم الرمز المستقر وكلا الاختيارين ليس مرضياً تماماً .

وقد دأبت بلاد كثيرة من التى لا تستخدم اللغات الأوروبية ، مثل اليابان والصين ، على كتابة المعادلات والجمل الرياضية كما هى فى اللغات الأوروبية ، حتى لوجاءت هذه المعادلات فى سياق الكلام ، وربما يكون الأفضل مستقبلاً أن نسير سيرهم فى هذا الأمر . وسوف يدرس هذا الموضوع ، وينفذ ما يتفق عليه عن إصدار المعاجم المقبلة .

وقد قمنا بإعطاء تعريف مختصر لكل مصطلح يساعد القارئ ، الذى يفترض أن له بعض الدراية بأحد فروع العلوم الرياضية ، على متابعة الدراسة فى هذا الفرع أو غيره من الفروع إذا هو شاء .

موضوع آخر سيدرس هو تخصيص معجم لكل فرع (أو لمجموعة فروع) من الرياضيات ، فقد اتسعت رقعتها بين البحتة والتطبيقية مما يجعلها عدة علوم وليس علماً واحداً . ونحن إذ نقدم هذا الاجتهاد ، نرحب بكل التعليقات والاجتهادات الأخرى وسننظر فيها بكل جدية .

والمعجم الحالى هو نتيجة جهود سنوات طويلة للجنة الرياضيات . ولا بد أن نذكر هنا بكل
العرفان فضل كل من المرحومين الأساتذة الدكتور/ محمد مرسى أحمد ، والدكتور/ عبد العزيز
السيد والدكتور/ إبراهيم أدهم الدمرداش الذين كانوا مقررين للجنة في فترات مختلفة والأستاذ/
الدكتور محمود مختار أطال الله عمره والذي سبقنى كمقرر للجنة .
ونود أن نسجل هنا تقديرنا للجهد الذى بذلته السيدة أوديت إلياس اسكندر مدير عام
التحرير والمعاجم العلمية والسيدة تهنى العجاتى محررة اللجنة في إعداد هذا المعجم ، ولولا هذا
الجهد والتعاون المخلص الذى لمسته اللجنة منها ما كان من الممكن إصدار هذا المعجم .

والله الموفق ، ، ،

عطية عبد السلام عاشور
« مقرر لجنة الرياضيات »

معجم الرياضيات

(A)

بينها . فمثلاً :

$$\frac{4}{5} = \frac{96}{120}$$

اختصار صيغة

abbreviation of an expression

تحويل صيغة رياضية إلى صيغة أبسط منها

مثل :

$$2(x + y) + 3(x + y)$$

$$= (2 + 3)(x + y)$$

$$\frac{2}{5} = \frac{(x - y)2}{(x - y)5} \quad (\text{بشرط أن } x \neq y)$$

Abelian group

زمرة آبلية

= **commutative group** زمرة إبدالية =

زمرة عملياتها الثنائية تحقق خاصية الإبدال .

أي أنه : إذا كانت (س، *) زمرة فلكل ٢ ،

\exists س : $س * ٢ = ٢ * س$. فمثلاً فئة

الأعداد الحقيقية تكون مع عملية الجمع زمرة

آبلية .

Abel's identity

مطابقة آبل

abacist

العادّ

من يستخدم العداد abacus

abacus

عداد

جهاز بسيط يستخدم لإجراء العمليات

الحسابية .

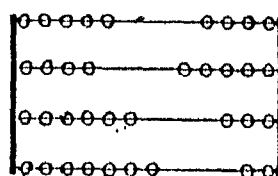

abbreviated division

قسمة مختزلة

= **synthetic division**

قسمة كثيرة حدود في متغير واحد س على

س - ٢ ، حيث ٢ مقدار ثابت ، باستخدام

المعاملات المنعزلة detached coefficients

وترتيب مبسط للعمل .

اختصار كسر

abbreviation of a fraction

تحويل الكسر إلى أبسط صورة له ، بقسمة

كل من بسطه ومقامه على العوامل المشتركة

مجمع اللغة العربية - القاهرة

<p>مجموع ل إذا كانت</p> $\sum_{n=0}^{\infty} a_n x^n$ <p>س ← 1 -</p> <p>موجودة وتساوى ل .</p>	<p>المتطابقة</p> $\sum_{r=0}^n \binom{n}{r} s^r = (1+s)^n$ $+ \binom{n}{n-1} s^{n-1} + \dots + \binom{n}{2} s^2 + \binom{n}{1} s + 1$ <p>حيث $s \neq -1$ ،</p> $\sum_{r=0}^n \binom{n}{r} s^r = (1+s)^n$
<p>Abel's problem مسألة آبل</p> <p>إيجاد معادلة شكل سلك أملس واصل بين نقطتين في المستوى الرأسى ، إذا انزلت عليه نقطة مادية مبتدئة من حالة السكون تحت تأثير الجاذبية الأرضية فإن زمن هبوطها لمسافة رأسية ص يكون أقل ما يمكن .</p>	<p>وتنسب إلى عالم الرياضيات الألماني آبل (١٨٠٢ - ١٨٢٩) .</p> <p>Abel's inequality متباينة آبل</p> <p>إذا كان $s_n \leq s_{n+1}$ صفر لكل عدد صحيح موجب n ، فإن</p> $\left \sum_{r=0}^n \binom{n}{r} s_r \right \geq s_0 $ <p>حيث $s_0 = 1$ ،</p> $\left \sum_{r=0}^m \binom{m}{r} s_r \right \geq s_0 $ <p>$m = 1, 2, 3, \dots, n$</p>
<p>اختبار آبل لتقارب متسلسلة أعداد مركبة</p> <p>Abel's test for convergence of a complex series</p> <p>إذا كانت متسلسلة الأعداد المركبة $\sum_{n=0}^{\infty} a_n x^n$ تقاربية ، وكانت المتسلسلة $\sum_{n=0}^{\infty} (c_n - c_{n+1}) x^n$ مطلقة التقارب ، فإن المتسلسلة $\sum_{n=0}^{\infty} c_n x^n$ تكون تقاربية .</p>	<p>طريقة آبل لمجمع المتسلسلات</p> <p>Abel's method of summation of series</p> <p>طريقة لمجمع المتسلسلات بحيث تكون</p> $\sum_{n=0}^{\infty} a_n x^n$ <p>المتسلسلة $\sum_{n=0}^{\infty} a_n x^n$ قابلة للمجمع وها</p>
<p>اختبار آبل للتقارب المنتظم</p> <p>Abel's test for uniform convergence</p>	

معجم الرياضيات

التقارب لقيم s حيث $|s| > |c|$
 ٢ - إذا كان $\sum_{n=0}^{\infty} a_n x^n$ يتقارب إلى d (س)
 لجميع قيم s حيث $|s| > |c|$ وكان
 $\sum_{n=0}^{\infty} a_n x^n$ يتقارب إلى l عندما $s = 1$ فإن
 $l = d$ (س) ، حيث $0 < s < 1$.

aberration (في الفلك)
 الزيف (في الفلك)
 الحركة السنوية للموضع الظاهري للنجوم
 الثابتة ، والناشئة من حركة الأرض حول
 الشمس .

الضرب المختزل

abridged multiplication

إغفال الأرقام التي لا تؤثر على درجة الدقة
 المطلوبة بعد كل عملية ضرب برقم من العدد
 المضروب فيه . فمثلاً إذا كان المطلوب إيجاد
 حاصل الضرب 235×1624 ، صحيحاً
 لرقمين عشرين فقط ، فإن الضرب المختزل
 يجري كالتالي

$$\begin{aligned} 235 \times 1624 &= 7,1624 \times 5 + 7,1624 \times 30 \\ &= 7,1624 \times 200 + 7,1624 \\ &= 1432,480 + 214,872 + 35,812 = \\ &= 1683,16 = 1683,16 \end{aligned}$$

إذا كانت المتسلسلة $\sum_{n=0}^{\infty} a_n x^n$ منتظمة
 التقارب على الفترة المفتوحة $(-c, c)$ وكانت
 $\sum_{n=0}^{\infty} a_n x^n$ موجبة ومطرقة النقصان في الفترة
 $(-c, c)$ ، وكان هناك عدد k بحيث أن
 $\sum_{n=0}^{\infty} a_n x^n > k$ لجميع قيم s في الفترة
 $(-c, c)$ ، فإن $\sum_{n=0}^{\infty} a_n x^n$ (س) تكون
 متسلسلة منتظمة التقارب .

اختبارات آبل للتقارب

Abel's tests of convergence

١ - إذا كانت $\sum_{n=0}^{\infty} a_n x^n$ متسلسلة تقاربية
 وكانت $\{a_n\}$ متتابعة مطردة بحيث $|a_n| > |a_{n+1}|$ ،
 حيث له عدد ثابت موجب ، لجميع قيم n ،
 فإن المتسلسلة $\sum_{n=0}^{\infty} a_n x^n$ تكون تقاربية .

$$٢ - إذا كانت $\sum_{n=0}^{\infty} a_n x^n$ له لكل$$

m ، حيث له ثابت مختار بعناية ، وكانت $\{a_n\}$
 متتابعة موجبة مطردة النقصان تؤول إلى الصفر
 فإن المتسلسلة $\sum_{n=0}^{\infty} a_n x^n$ تكون تقاربية .

نظرية آبل لمتسلسلات القوى

Abel's theorem on power series

١ - إذا كانت متسلسلة القوى $\sum_{n=0}^{\infty} a_n x^n$
 تقاربية عندما $s = c$ ، فإنها تكون مطلقة

مجمع اللغة العربية - القاهرة

العنصر الأول من الزوج المرتب (س، ص) الذى يمثل النقطة فى نظام الإحداثيات الديكارتية المستوية . ويساوى المسافة بين النقطة ومحور الصادات مقيسة فى اتجاه محور السينات فالنقطة (٣ ، ٤) مثلاً إحداثيتها السينية ٣ . أما فى الفراغ فهو العنصر الأول من الثلاثية المرتبة (س، ص، ع) التى تمثل النقطة فى نظام الإحداثيات الديكارتية ، ويساوى المسافة بين النقطة والمستوى ص ع مقيسة فى اتجاه محور السينات ، فالنقطة (-٣ ، ٤ ، ٥) إحداثيتها السينية -٣ .

أمبير مطلق

absolute ampère (Abampère)

التيار فى كل من سلكين طويلين متوازيين يحملان نفس التيار بحيث توجد قوة قدرها 2×10^{-7} نيوتن للمتر تؤثر على كل من السلكين . وقد استخدم منذ سنة ١٩٥٠ وحدة قياس للتيار الكهربى .

absolute constant

ثابت مطلق

ثابت لا تتغير قيمته على الإطلاق .

أسلوب الرمز الموجز لـ " بلكر "

abridged notation, Plucker's

طريقة رمزية تستخدم لدراسة المنحنيات ، وتتضمن استخدام رمز واحد للإشارة إلى الدالة التى عند مساواتها بالصفير تمثل منحنياً معيناً . وبالتالي تختزل دراسة تحصيل المنحنيات إلى دراسة كثيرات الحدود من الدرجة الأولى . فمثلاً إذا كانت

$$s_3 = 2s + 3v - 5 ,$$

$$s_2 = (s-2)^2 + (v-2)^2 - 2 , \text{ فإن}$$

$$ل_1 س_1 + ل_2 س_2 = \text{صفراً}$$

حيث ل_١ ، ل_٢ ، ل_٣ أعداد حقيقية ، تمثل عائلة

الدوائر المارة بنقطتى تقاطع المستقيم س_١ =

$$\text{صفراً والدائرة س}_2 = \text{صفراً} .$$

الإيجاز

abridging

استخدام رمز واحد للدلالة على صيغة أو علاقة أو مقدار . فمثلاً التعبير بالرمز ل عن $s^2 + b + c + s + 2$ هو إيجاز يمكننا من كتابة معادلة الخط المستقيم $s^2 + b + c + s + 2 =$ صفراً على الصورة الموجزة ل = صفراً .

الإحداثى السينى

abscissa = X - coordinate

معجم الرياضيات

absolute inequality متباينة مطلقة
= متباينة غير مشروطة
= **unconditional inequality**

متباينة صحيحة لجميع قيم المتغيرات
(أولاتحوى أى متغيرات)، مثال
ذلك

$$س + ١ < ٣ ، ٢ < ٣ ،$$

$$(س - ١) + ٢ < ٣ .$$

قيمة عظمى مطلقة

absolute maximum value

القيمة العظمى المطلقة لدالة د(س) على فترة
[١ ، ب] من مجالها هي أكبر قيمة للدالة د(س)
عندما تأخذ س كل القيم من ١ إلى ب . والنقطة
التي تأخذ عندها الدالة قيمتها العظمى
المطلقة تسمى نقطة نهاية عظمى مضنة
absolute maximum للدالة د(س) .

قيمة صغرى مطلقة

absolute minimum value

القيمة الصغرى المطلقة لدالة د(س) على
فترة [١ ، ب] من مجالها هي أصغر قيمة للدالة
د(س) عندما تأخذ س كل القيم من ١ إلى ب .

absolute continuity اتصال مطلق

(انظر: دالة مطلقة الاتصال
absolutely continuous function)

absolute convergence تقارب مطلق

(انظر: متسلسلة مطلقة التقارب
absolutely convergent series)

وأيضاً

(تكامل مطلق التقارب
absolutely convergent integral)

absolute error الخطأ المطلق

الفرق العددي بين القيمة الفعلية لمقدار ما
والقيمة المقدرة لهذا المقدار .

absolute geometry الهندسة المطلقة

النظام الهندسى الذى يبنى على مسلمات
أقليدس الأربع الأولى ، أى مع استبعاد مسلمة
أقليدس الخامسة للتوازي .

جمع اللغة العربية - القاهرة

<p>absolute symmetry تماثل مطلق (انظر : دالة متماثلة symmetric function) .</p>	<p>والسطة التي تأخذ عندها الدالة قيمتها الصغرى المطلقة تسمى نقطة نهاية صغرى مطلقة absolute minimum للدالة د (س) .</p>
<p>absolute term الحد المطلق الحد الذي لا يحتوي على المتغير في مقدار جبرى . فمثلاً في المقدار : $٢س^٣ + ب س + ح$ ، حيث س هو المتغير ، يكون ح هو الحد المطلق ، وفي المقدار $٨ - ٢٧ + ٥٣$ حيث ٢ هو المتغير يكون ٨ هو الحد المطلق .</p>	<p>absolute number عدد مطلق عدد يعبر عنه بالأرقام ، لا بالحروف كما في الجبر . مثال ذلك الأعداد ٢ ، ٣ ، $\sqrt{٢}$.</p>
<p>القيمة المطلقة لعدد مركب absolute value of a complex number = مقياس عدد مركب = modulus of a complex number = معيار عدد مركب = norm of a complex number إذا كان $ع = س + ت ص$ عدداً مركباً ، حيث س ، ص عددان حقيقيان ، $ت = \sqrt{١ - ص}$ ، فإن القيمة المطلقة لهذا العدد هي $\sqrt{س^٢ + ص^٢}$ ويرمز لها بالرمز $ع$.</p>	<p>absolute probability احتمال مطلق الاحتمال المطلق^(٥) لحدث ٢ هو الاحتمال الكلى للحدث ٢ (سلاسل ماركوف) الذى نحصل عليه في المحاولة التونية .</p>
<p>القيمة المطلقة (لعدد حقيقى) absolute value (of a real number)</p>	<p>صفة مطلقة للسطح absolute property of a surface = صفة ذاتية للسطح = intrinsic property of surface صفة تختص بالسطح فقط لا بالفضاء المحيط به ، أى صفة يحتفظ بها السطح ولا تتغير بتأثير تحويلات التساوى القياسى .</p>

معجم الرياضيات

<p>دالة مطلقة الاتصال</p> <p>absolutely continuous function</p> <p>يقال لدالة د (س) أنها مطلقة الاتصال على فترة مغلقة [ب ، ب] إذا كان لكل عدد موجب ϵ يوجد عدد موجب آخر δ بحيث أنه إذا كانت $(x_1, y_1), (x_2, y_2), \dots, (x_n, y_n)$ فئة نهائية من الفترات غير المتقاطعة التي مجموع أطوالها أقل من δ ، فإن</p> $\sum_{i=1}^n d(x_i) - d(y_i) < \epsilon .$	<p>القيمة المطلقة لعدد حقيقي س ، ويرمز لها بالرمز س ، تساوى س إذا كان س موجباً وتساوى -س إذا كان س سالباً . فمثلاً : $2 = 2$ ، $-2 = 2$.</p> <p>القيمة المطلقة لمتجه</p>
<p>تكامل مطلق التقارب</p> <p>absolutely convergent integral</p> <p>يقال للتكامل المعتل $\int_a^{\infty} d(x)$ (س) أنه مطلق التقارب ، أو أنه يتقارب تقارباً مطلقاً ، إذا كان التكامل $\int_a^{\infty} d(x)$ (س) تقاربياً .</p>	<p>absolute value of a vector</p> <p>= length of a vector طول المتجه = = norm of a vector معيار المتجه =</p> <p>الجذر التربيعي لمجموع مربعات مركبات المتجه في اتجاهات محاور الإسناد وذلك في الفراغ الإقليدي . فمثلاً القيمة المطلقة للمتجه $2\hat{s} + 3\hat{v} + 4\hat{e}$ تساوى $\sqrt{4 + 9 + 16} = \sqrt{29}$ ، حيث س ، ص ، ع هي متجهات الوحدة في اتجاهات محاور الإسناد ، والقيمة المطلقة للمتجه : $2\hat{s} + 3\hat{v} + 4\hat{e}$ تساوى $\sqrt{2^2 + 3^2 + 4^2}$.</p>
<p>متسلسلة مطلقة التقارب</p> <p>absolutely convergent series</p> <p>يقال لمتسلسلة $\sum a_n$ أنها مطلقة التقارب ، أو أنها تتقارب تقارباً مطلقاً ، إذا كانت المتسلسلة $\sum a_n$ تقاربياً .</p>	<p>درجة الصفر المطلق</p> <p>absolute zero</p> <p>درجة الحرارة التي ينعدم عندها حاصل ضرب حجم غاز مثالي وضغطه ، وهي -273,15 درجة مئوية .</p>

مجمع اللغة العربية - القاهرة

<p>الجبرية وهو مجرد عن التطبيقات في عالم المحسوس .</p> <p>الرياضيات المجردة</p> <p>abstract mathematics</p> <p>(انظر : الرياضيات البحتة pure mathematics) .</p>	<p>دالة مطلقة التماثل</p> <p>absolutely symmetric function</p> <p>دالة في أكثر من متغير ولا تتغير قيمتها نتيجة كل تبديل لأي اثنين من متغيراتها ، فمثلاً الدالة $s + ص + ع + ع$ س دالة مطلقة التماثل في $s, ص, ع$.</p>
<p>باطل منطقياً</p> <p>absurd</p> <p>ما يؤدي إلى نتيجة تتناقض مع إحدى المسلمات أو المعطيات .</p>	<p>ماصّ (ميكانيكا)</p> <p>absorbent</p> <p>صفة للمادة أو المحلول الذي يجذب السوائل أو الغازات بغرض إزالتها من وسط أو حيز .</p>
<p>عدد زائد</p> <p>abundant number</p> <p>عدد يزيد مجموع قواسمه الفعلية عن قيمته . فمثلاً العدد ١٢ قواسمه الفعلية ١ ، ٢ ، ٣ ، ٤ ، ٦ ومجموعها ١٦ ، أى أكبر من ١٢ ، فهو إذاً عدد زائد . أما العدد ٦ فقواسمه الفعلية ١ ، ٢ ، ٣ ومجموعها ٦ ، أى تساوى العدد نفسه فلا يكون ٦ إذاً عدداً زائداً .</p>	<p>الحالة الاستيعابية</p> <p>absorbing state</p> <p>إذا كانت فئة حالات سلسلة « ماركوف » تتكون من الحالة المفردة ح ، فإن ح تسمى الحالة الاستيعابية لهذه الفئة .</p>
<p>يعجل (يسارع)</p> <p>accelerate, to</p> <p>يزيد السرعة .</p>	<p>المجرد</p> <p>abstract</p> <p>ما يدرك بالذهن دون الحواس .</p> <p>الجبر المجرد</p> <p>abstract algebra</p> <p>فرع من علم الجبر يبحث في تركيب البنية</p>

معجم الرياضيات

<p>التسارع اللحظى acceleration, instantaneous تسارع الجسم المتحرك مقدراً عند كل لحظة .</p>	<p>تسارع (عجلة) acceleration متجهه يساوى معدل تغير متجه السرعة بالنسبة للزمن .</p>
<p>تسارع " كوريوليس " acceleration of Coriolis إذا كان سر إطار إسناد يدور بسرعة زاوية ω حول نقطة ثابتة في إطار إسناد آخر ثابت سره، فإن التسارع \underline{a} لنقطة مادية (مقيساً بالراصد الثابت في إطار الإسناد سره) يعطى بالعلاقة $\underline{a} = \underline{a}_0 + \underline{a}_c + \underline{a}_r$ ، حيث \underline{a}_c تسارع النقطة المادية بالنسبة إلى الإطار سره، $\underline{a}_r = -\omega \times \underline{r}$ التسارع المركزي ، $\underline{a}_0 = -\omega \times \underline{v}$ تسارع كوريوليس ، \underline{r} ، \underline{v} متجهها الموضع والسرعة للنقطة المادية بالنسبة للإطار سره .</p>	<p>التسارع الزاوى acceleration, angular معدل تغير السرعة الزاوية بالنسبة للزمن .</p>
<p>التسارع النسبى acceleration, relative تسارع جسم ٢ بالنسبة إلى جسم آخر ب هو متجه تسارع ٢ مطروحاً منه متجه تسارع ب (حيث تسارع كلا الجسمين يكون بالنسبة إلى محاور مشتركة للإسناد) .</p>	<p>التسارع العمودى acceleration, centripetal = normal acceleration مركبة التسارع فى الاتجاه العمودى على المسار المستوى لنقطة مادية نحو مركز القوس لهذا المسار .</p>
<p>تسارع الجاذبية الأرضية acceleration due to gravity = تسارع الثقائل = acceleration of gravity تسارع جسيم يسقط رأسياً تحت تأثير ثقله .</p>	

مجمع اللغة العربية - القاهرة

<p>access time زمن التوصل</p> <p>الزمن الذى يمر بين اللحظة التى تطلب فيها وحدة الحساب فى الحاسب الإلكتروني بيانات من وحدة التخزين وبين اللحظة التى يتم فيها وصول هذه البيانات لوحدة الحساب ، أو الزمن الذى يمر بين اللحظة التى تبدأ فيها وحدة الحساب فى إرسال بيانات إلى وحدة التخزين وبين اللحظة التى يتم فيها وصول هذه البيانات لوحدة التخزين .</p>	<p>التسارع المماسى</p> <p>acceleration, tangential</p> <p>مركبة التسارع فى اتجاه المماس لمسار جسيم متحرك .</p> <p>مُعَجَّل (طاقة ذرية)</p> <p>accelerator</p> <p>جهاز يكسب الجسيمات المتحركة عجلة (تسارعاً) .</p>
<p>acclivity الحذب</p> <p>ميل مستقيم أو ميل مستوي إلى أعلى عن الأفقى .</p>	<p>مُعَجَّل " فان دى جراف "</p> <p>accelerator, Van de Graaff</p> <p>جهاز يُعَجَّل الإلكترونات بتأثير مجالات كهروستاتيكية تتزايد شدتها تدريجياً .</p>
<p>accumulation factor معامل تراكم</p> <p>المقدار $(1 + r)$ ، حيث r سعر الفائدة .</p> <p>نقطة تراكم لمتابعة</p> <p>accumulation point of a sequence</p> <p>= limit point of a sequence</p> <p>= cluster point of a sequence</p>	<p>access, direct التوصل المباشر</p> <p>الحصول مباشرة على بيانات مسجلة وقراءتها ونقلها إلى الحاسب الإلكتروني ، دون الحاجة إلى قراءة البيانات المسجلة الأخرى . ومثال ذلك الحصول على بيانات خاصة بحالة معينة من بيانات مسجلة على أشرطة أو أقراص مغناطيسية .</p>

معجم الرياضيات

<p>أما إذا كانت ϵ فئة الأعداد الصحيحة فلا يوجد لها نقطة تراكم .</p>	<p>يقال لنقطة P إنها نقطة تراكم لمتابعة $\{P_n\}$ إذا كان كل جوار للنقطة P يحوى عدداً لا نهائياً من حدود المتابعة . فمثلاً صفر نقطة تراكم للمتابعة $\{ \frac{1}{n} \}$ ، وكذلك صفر ، 1 نقطتا</p>
<p>accumulative تراكمي وصف للزيادة بالتراكم (انظر : cumulative) .</p>	<p>تراكم للمتابعة</p> $\frac{1}{4} ، 1 ، \frac{1}{3} ، 1 ، \frac{1}{2} ، 1 ، \dots ، \frac{1}{5} ، 1$
<p>accumulator مُرَكِّم جزء من الوحدة الحسابية للحاسب الإلكتروني توضع فيه نتائج العمليات الحسابية والمنطقية .</p>	<p>نقطة تراكم لفئة من النقط</p> <p>accumulation point of a set of points = cluster point of a set of points = limit point of a set of points</p>
<p>accuracy دقة مقياس لمدى الصحة ، وينسب عادة للحسابات العددية .</p>	<p>يقال لنقطة s أنها نقطة تراكم لفئة جزئية S من فراغ توبولوجي S إذا كان كل جوار للنقطة s يحوى نقطاً من S مختلفة عن s . فمثلاً إذا كانت S فئة جميع الأعداد القياسية فإن كل نقطة من نقط خط الأعداد الحقيقية تكون نقطة تراكم لها .</p>
<p>accuracy test اختبار دقة اختبار لتحديد دقة قراءة أودقة قياس .</p>	<p>وإذا كانت S فئة الأعداد : .</p> $1 ، \frac{1}{2} ، \frac{1}{3} ، \dots$ <p>فإنه يوجد لها نقطة</p>
<p>accurate balance ميزان دقيق</p>	<p>تراكم وحيدة هي نقطة الأصل .</p>

مجمع اللغة العربية - القاهرة

أقل من خمسة ووضع بدلاً منه عشرة إذا كان أكبر من خمسة ، وإذا كان مساوياً للخمسة فقد يوضع بدلاً منه الصفر أو العشرة حسب الموقف . فمثلاً ٢٦, ١ دقيق لرقمين عشرين إذا حصلنا عليه إما من ٢٦٤, ١ أو ٢٥٦, ١ أو ٢٥٥, ١ .

acnode نقطة منعزلة
= isolated point

يقال لنقطة س أنها منعزلة بالنسبة لفئة جزئية من فراغ توبولوجي س إذا وجد للنقطة س جوار لا يحوى نقطة من نقط س مختلفة عن س .
فمثلاً نقطة الأصل نقطة منعزلة لفئة النقط { (س ، ص) : س^٢ + ص^٢ = س^٣ }

الخاصية الصوتية للقطع الناقص

acoustical property of the ellipse

خاصية تعنى أن الموجات الصوتية المنبعثة من إحدى بؤرتي قطع ناقص تتجمع في البؤرة الأخرى .

(انظر : الخاصية البؤرية للقطع الناقص)
focal property of the ellipse

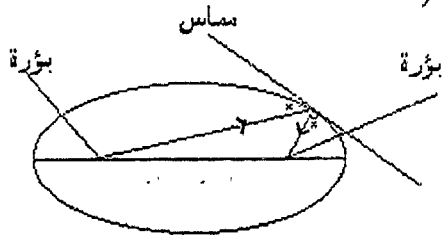

ميزان يتميز بدرجة عالية من الدقة .

حسابات دقيقة

accurate computation

حسابات، لا تتضمن أية أخطاء حسابية .

accurate measure قياس دقيق

قياس القيمة الفعلية بدرجة عالية من الدقة .

accurate reading قراءة دقيقة

قراءة تعطى تقريباً دقيقاً للقيمة الفعلية .

accurate statement عبارة دقيقة

تقرير صائب أو حقيقى .

دقيق لنون من المراتب العشرية

accurate to n decimal places

صفة تعنى أن جميع الأرقام قبل العدد العشرى النونى والعدد العشرى النونى نفسه تكون صحيحة وأن العدد العشرى التالى للعدد العشرى النونى قد وضع بدلاً منه الصفر إذا كان

معجم الرياضيات

acre فدان
وحدة لقياس الأراضي تختلف من بلد لآخر . فالفدان المصرى يساوى $\frac{5}{6}$ من ٤٢٠٠ متر المربع تقريباً . والفدان الانجليزى يساوى ٤٠٤٧ متراً مربعاً .

action فعل
إذا تلاصق جسمان فكل ما قد يحدثه أحدهما فى الآخر فعل . وقوانين نيوتن للحركة تنص على أن لكل فعل رد فعل مساوياً له فى المقدار ومضاداً له فى الاتجاه .

مثلث حاد الزوايا

acute angled triangle
مثلث كل من زواياه الثلاث حادة .

acyclic region منطقة بسيطة الترابط
= simply connected region
منطقة يمكن رسم كل مسار من المسارات التى تصل بين أى نقطتين من نقطتها فوق مسار آخر يصل بين هاتين النقطتين براسم متصل دون الخروج من المنطقة . فمثلاً القرص منطقة بسيطة الترابط والمنطقة الحلقية ليست بسيطة الترابط .

الخاصية الصوتية للقطع الزائد

acoustical property of the hyperbola

خاصية تعنى أن الموجة الصوتية المنبعثة من إحدى بؤرتى قطع زائد تنعكس بحيث يمر امتدادها بالبؤرة الأخرى .

(انظر : الخاصية البؤرية للقطع الزائد)
focal property of the hyperbola

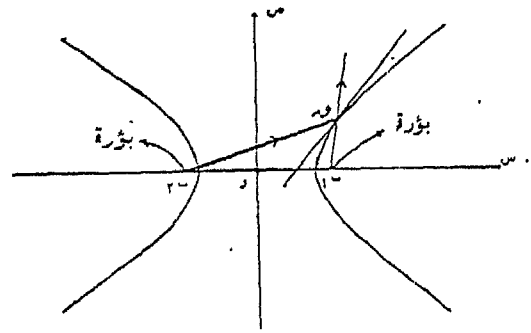

الخاصية الصوتية للقطع المكافئ

acoustical property of the parabola

خاصية تعنى أن الموجة الصوتية المنبعثة من مصدر صوتى عند البؤرة تنعكس فى موجات موازية لمحور القطع المكافئ ، وبالعكس .

(انظر : الخاصية البؤرية للقطع المكافئ)
focal property of the parabola

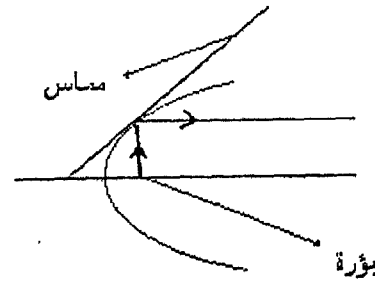

مجمع اللغة العربية - القاهرة

<p>addition, algebraic مجموع جبرى</p> <p>= algebraic sum</p> <p>ضم الحدود إما بالجمع أو الطرح على أساس أن جمع عدد سالب يكافئ طرح عدد موجب فمثلاً العبارة $s - c + e$ مجموع جبرى بمعنى أنها تكافئ $s + (-c) + e$.</p>	<p>add, to يجمع</p> <p>ضم الأعداد أو الحدود الجبرية المتشابهة بعضها إلى بعض .</p> <p>addend مكون جمع</p> <p>أحد العناصر المتضمنة في عملية الجمع .</p>
<p>addition, arithmetic مجموع حسابى</p> <p>نتاج جمع عددين موجبين ونتاج جمع القيم المطلقة للأعداد ذات الإشارة . فمثلاً ٥ هى المجموع الحسابى للعددين ٢ ، ٣ كما أن ٨ هى المجموع الحسابى للعددين ٥ ، -٣ .</p>	<p>adder جّماع</p> <p>جزء من الآلة الحاسبة يقوم بإجراء عملية جمع الأعداد الموجبة ومنها ما هو نصف جّماع half-adder وما هو جّماع تام full-adder.</p>
<p>خاصية الدمج لعملية الجمع</p> <p>addition, associative property of</p> <p>(انظر : خاصية الدمج) (associative property) .</p>	<p>adder, algebraic جماع جبرى</p> <p>جزء فى الآلة الحاسبة يقوم بإجراء عمليتى الجمع والطرح .</p>
<p>مسلمة الجمع لأحداث عامة</p> <p>addition axiom for general events</p> <p>إذا كانت e_1, e_2, \dots, e_n أحداثاً عامة فإن :</p>	<p>addition الجمع (عملية الجمع)</p> <p>عملية ثنائية على فئة ، تتضمن ضم عنصر من عناصر الفئة إلى عنصر آخر .</p>

معجم الرياضيات

إذا كانت سر فئة معرفاً عليها عملية جمع فإن المجموع $P + Q$ يتسمى إلى سر لكل P, Q ، ب في سر. أي أن $P + Q$ \exists سر لكل P, Q ، ب \exists سر. فمثلاً مجموع أي عددين حقيقيين يكون دائماً عدداً حقيقياً ، ومجموع أي متجهين يكون دائماً متجهياً .

خاصية الإبدال لعملية الجمع
addition, commutative property of

خاصية تعنى أن الترتيب الذى يجمع به عددان لا يؤثر على الناتج . أى أن :
 $P + Q = Q + P$ لكل P, Q .

صيغ الجمع لحساب المثلثات
addition formulae for trigonometry

صيغ تعبر عن الجيب ، جيب التمام ، الظل لمجموع زاويتين أو الفرق بينهما بدلالة الدوال المثلثية للزاويتين وأهم هذه الصيغ هي :

حا (س \pm ص) = حاس جتا ص \pm جتاس حاص ،
جتا (س \pm ص) = جتاس جتا ص \mp حاس حاص ،

$$\frac{\text{ظاس} \pm \text{ظاص}}{\text{ظاس} \mp \text{ظاص}} = \text{ظا (س} \pm \text{ص)}$$

$$\begin{aligned} \text{ح (} P, Q, R, \dots \text{)} &= \text{ح (} P \cup \dots \cup Q \text{)} \\ &- \text{ح (} P \cap Q \text{)} \\ &+ \text{ح (} P \cap Q \cap R \text{)} \\ &+ \dots \\ &+ (1 - \dots)^{-1} \text{ح (} P \cap \dots \cap Q \text{)} \end{aligned}$$

مسلمة الجمع لأحداث متنافية
addition axiom for mutually exclusive events

إذا كانت P, Q, \dots, R أحداثاً متنافية ، فإن احتمال حدوث واحد منها يساوى مجموع احتمالات حدوث كل هذه الأحداث ، أى أن

$$\begin{aligned} \text{ح (} P, Q, R, \dots \text{)} \\ = \text{ح (} P \cup \dots \cup Q \text{)} \end{aligned}$$

حقيقة جمع أساسية
addition basic fact

جمع عددين صحيحين موجبين كل منهما أقل من عشرة ، وبالتالي يوجد $\frac{10 \times 9}{2} = 45$ حقيقة جمع أساسية .

خاصية الغلق للجمع
addition, closure property of

مجمع اللغة العربية - القاهرة

<p style="text-align: center;">جمع العشریات</p> <p>addition of decimals</p> <p>الطريقة المألوفة لجمع العشریات هی وضع مكونات كل عدد مباشرة تحت نظيره المکانی فی الأعداد الأخرى . فمثلاً لجمع ١٢٣ ، ٥٨٦ ، ٩١٧ تكتب :</p> <table style="margin-left: auto; margin-right: auto;"> <tr> <td>١</td> <td>٢</td> <td>٣</td> </tr> <tr> <td>٥</td> <td>٨</td> <td>٦</td> </tr> <tr> <td>٩</td> <td>١</td> <td>٧</td> </tr> </table> <p>ثم تجرى عملية الجمع . ولجمع ١ ، ٢٣ ، ٥٨ ، ٦ ، ٩١٧ ، ٠ ، تكتب :</p> <table style="margin-left: auto; margin-right: auto;"> <tr> <td>١</td> <td>٢</td> <td>٣</td> <td>٠</td> </tr> <tr> <td>٥</td> <td>٨</td> <td>٦</td> <td>٠</td> </tr> <tr> <td>٠</td> <td>٩</td> <td>١</td> <td>٧</td> </tr> </table> <p>ثم تجرى عملية الجمع .</p> <p style="text-align: center;">جمع القطع المستقيمة الموجهة</p> <p>addition of directed line segments</p> <p>مجموع قطعتين مستقيمتين موجهتين هو القطعة المستقيمة الموجهة التي نطقتا نهايتها النقطة الابتدائية للقطعة الأولى والنقطة النهائية للقطعة الثانية ، بعد وضع القطعتين بحيث تكون النقطة النهائية للقطعة الأولى هي النقطة</p>	١	٢	٣	٥	٨	٦	٩	١	٧	١	٢	٣	٠	٥	٨	٦	٠	٠	٩	١	٧	<p style="text-align: center;">فی تناسب بالجمع</p> <p>addition, in proportion</p> <p>إذا كان P ، b ، c . d أعداداً بحيث</p> $\frac{c}{d} = \frac{b}{c} \text{ فإن } \frac{c}{d} = \frac{b}{c}$ <p>وذلك بإضافة واحد إلى كل طرف من الطرفين ، وبالمثل يكون</p> $\frac{c}{d} = \frac{b}{c}$ <p>وذلك بإضافة واحد لمقلوب كل طرف من الطرفين .</p> <p style="text-align: center;">جمع الزوايا</p> <p>addition of angles</p> <p>= مجموع الزوايا = sum of angles</p> <p>هندسياً : مجموع زاويتين هو الزاوية التي نحصل عليها بدوران من الضلع الابتدائي لإحدى الزاويتين عبر الزاوية متبوعاً بدوران بادئاً من الضلع النهائي لهذه الزاوية عبر الزاوية الأخرى . وجبرياً : مجموع قياسي هاتين الزاويتين .</p> <p style="text-align: center;">جمع الأعداد المركبة</p> <p>addition of complex numbers</p> <p>إذا كان $c = (s_1, v_1)$ ، $d = (s_2, v_2)$ عددان مركبين فإن :</p> $c + d = (s_1 + s_2, v_1 + v_2)$
١	٢	٣																				
٥	٨	٦																				
٩	١	٧																				
١	٢	٣	٠																			
٥	٨	٦	٠																			
٠	٩	١	٧																			

معجم الرياضيات

إذا كانت المتسلسلتان تقاربتين وتؤولان إلى المجموعتين P ، B على الترتيب فإن مجموعها يكون متسلسلة تقاربية مجموعها $P + B$.

جمع الأعداد الصحيحة

addition of integers

(انظر : الجمع addition) .

جمع الأعداد غير الكسرية

addition of irrational numbers

(انظر : الجمع addition) .

جمع الرواسم addition of mappings

إذا كان f_1 ، f_2 راسمين ،

$f_1 : S_1 \rightarrow S_2$ ، $f_2 : S_2 \rightarrow S_3$ حيث

$S_1 \supset S_2 \supset S_3$ فإن

$(f_1 + f_2)(s) = f_1(s) + f_2(s)$ لكل

$s \in S_1 \cap S_2$.

جمع المصفوفات addition of matrices

الابتدائية للقطعة الثانية . فمثلاً في الشكل

$$\overrightarrow{P} = \overrightarrow{B} + \overrightarrow{C}$$

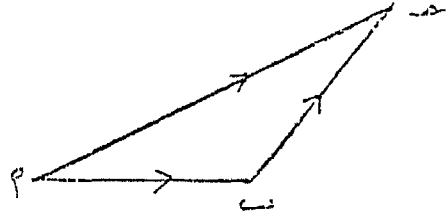

جمع الكسور addition of fractions

(انظر : الجمع addition) .

جمع الدوال addition of functions

(انظر : جمع الرواسم addition of mappings) .

جمع المتسلسلات اللانهائية

addition of infinite series

إذا كانت $\sum_{r=1}^{\infty} \frac{1}{r^p}$ ، $\sum_{r=1}^{\infty} \frac{1}{r^q}$ محبة

متسلسلتين لانهايتين فإن مجموعها هو المتسلسلة

$$\sum_{r=1}^{\infty} \left(\frac{1}{r^p} + \frac{1}{r^q} \right)$$

مجمع اللغة العربية - القاهرة

جمع الحدود المتشابهة في الجبر
addition of similar terms in algebra

عملية جمع معاملات الحدود المتشابهة من حيث معاملاتها الأخرى . فمثلاً

$$\begin{aligned} 2س + 3س &= 5س ، \\ 3س^2ص - 2س^2ص &= س^2ص ، \\ 4س + 3س(ب + 2) &= س + 3س(ب + 2) . \end{aligned}$$

جمع الممتدات
addition of tensors

إذا كان $پ$ ، $ب$ ممتدين من نوع $(م ، ن)$

مركباتهما

$$\begin{matrix} ١٣ \dots ١٣ \\ ١٣ \dots ١٣ \end{matrix} ب + \begin{matrix} ١٣ \dots ١٣ \\ ١٣ \dots ١٣ \end{matrix} پ$$

فإن مجموعهما $ب + پ$ هو الممتد الذي

مركباته

$$\begin{matrix} ١٣ \dots ١٣ \\ ١٣ \dots ١٣ \end{matrix} ب + \begin{matrix} ١٣ \dots ١٣ \\ ١٣ \dots ١٣ \end{matrix} پ$$

جمع المتجهات
addition of vectors

إذا كان $پ = (١١ ، ١٢)$ ، $ب = (١١ ، ١٢)$

متجهين فإن

$$پ + ب = (١١ + ١١ ، ١٢ + ١٢) .$$

إذا كان $پ = [١٢ ، ١٣]$ ، $ب = [١٢ ، ١٣]$ مصفوفتين من نفس الرتبة فإن :

$$پ + ب = [١٢ + ١٢ ، ١٣ + ١٣] = [٢٤ ، ٢٦]$$

فمثلاً إذا كان :

$$\begin{bmatrix} ٥ & ١ \\ ١- & ١ \end{bmatrix} = ب ، \begin{bmatrix} ١ & ٠ \\ ١- & ٢ \\ ٣ & ٢ \end{bmatrix} = پ$$

$$\begin{bmatrix} ٦ & ١ \\ ٢- & ٣ \\ ٥ & ٢ \end{bmatrix} = ب + پ$$

جمع الأزواج المرتبة

addition of ordered pairs

إذا كان $(س١ ، ص١)$ ، $(س٢ ، ص٢)$

زوجين مرتبين فإن مجموعهما :

$(س١ ، ص١) + (س٢ ، ص٢)$ هو

الزوج المرتب :

$$(س١ + س٢ ، ص١ + ص٢) .$$

جمع الأعداد الحقيقية

addition of real numbers

(انظر : الجمع addition) .

معجم الرياضيات

<p>يقال لدالة D أنها جمعية إذا كان</p> $D(s + v) = D(s) + D(v) \text{ لكل } s, v$ <p>في مجال تعريف D.</p>	<p>خاصية الجمع للأعداد المتساوية وغير المتساوية</p> <p>addition property of equal and unequal numbers</p>
<p>دالة تحت جمعية</p> <p>additive function, sub</p>	<p>إذا كان p، b عددين، كان $p \leq b$ وأضيف نفس العدد c لكل منهما فإن</p> $p + c \leq b + c$
<p>يقال لدالة D أنها تحت جمعية إذا كان</p> $D(s + v) \geq D(s) + D(v) \text{ لكل } s, v$ <p>في مجال تعريف D.</p>	<p>خاصية الجمع لعلاقة التساوي</p> <p>addition property of equality</p>
<p>دالة فوق جمعية</p> <p>additive function, super</p>	<p>إذا جمعت أعداد متساوية على أعداد متساوية فإن الناتج يكون متساوياً، أي إذا كان $p = b$ فإن:</p> $p + c = b + c$
<p>يقال لدالة D أنها فرق جمعية إذا كان</p> $D(s + v) \leq D(s) + D(v) \text{ لكل } s, v$ <p>في مجال تعريف D.</p>	<p>خاصية الجمع للأعداد غير المتساوية</p> <p>addition property of unequal numbers</p>
<p>المحايد الجمعي</p> <p>additive identity</p>	<p>إذا جمع عدداً غير متساويين لهما ترتيب معين على عددين غير متساويين بنفس الترتيب، فإن المجموعتين يكونان غير متساويين بنفس هذا الترتيب. أي أنه إذا كان $p < b$، $c < s$ فإن $p + c < b + s$.</p>
<p>العنصر في الفئة التي تُعرّف عملية الجمع عليها، والذي إذا جمع إلى أي عنصر آخر فيها s، أو جمع إليه هذا العنصر كان الناتج هو s. فمثلاً، المحايد الجمعي في فئة الأعداد الحقيقية هو الصفر، لأن:</p>	<p>دالة جمعية</p> <p>additive function</p>

مجمع اللغة العربية - القاهرة

address register	وحدة تخزين مسجل العناوين في الحاسب الإلكتروني .	س + صفر = صفر + س = س . والمحايد الجمعي في فئة الأعداد المركبة هو العدد المركب (صفر ، صفر) .
adiabatic	أدياباتي صفة تعني عدم فقد للحرارة أو اكتساب لها في نظام فيزيقي .	المعكوس الجمعي additive inverse المعكوس الجمعي لعنصر س هو العنصر الذي إذا جمع إلى س أو جمع إليه س كان الناتج هو المحايد الجمعي ، ويرمز إليه بالرمز (-س) ، أي أن س + (-س) = (-س) + س = صفرأ . فمثلاً كل من العددين ٣ ، -٣ معكوس جمعي للآخر .
adiabatic curves	منحنيات أدياباتي منحنيات توضح العلاقة بين ضغط وحجم مواد يفترض أن لها تمددات وانكماشات أدياباتيية .	دالة فئوية جمعية additive set function دالة ن تعين لكل فئة س من عائلة س من الثلاث عدداً ن (س) بحيث ن (س ∩ ص) = ن (س) + ن (ص) ، وذلك لكل عنصرين س ، ص ∃ س بحيث س ∩ ص = φ ، س ∪ ص ∃ س .
adiabatic expansion (contraction) (thermodynamics)	تمدد (نكماش) أدياباتي (في الديناميكا الحرارية) تغير في الحجم دون فقد أو اكتساب حرارة .	عنوان address ما يستدل به في الحاسب الإلكتروني على بيان ما أو مصدره أو مقصده .
ad infinitum	إلى اللانهاية مصطلح يستعمل في المتسلسلات والمتتابعات	

مجمع اللغة العربية - القاهرة

adjoint matrix مصفوفة مرافقة
المصفوفة المرافقة للمصفوفة المربعة $P = (P_{ij})$ هي المصفوفة التي نحصل عليها بإحلال العنصر P_{ji} (العنصر في الصف الرائي والعمود الميمي) بمرافق العنصر P_{ij} (العنصر في الصف الميمي والعمود الرائي).

مرافقة معادلة تفاضلية متجانسة

adjoint of a homogeneous differential equation

مرافقة المعادلة التفاضلية المتجانسة

$$L(v) \equiv D^n v + \dots + \frac{D^{n-1}v}{s} + \dots + \frac{Dv}{s} + \frac{v}{s} = 0$$

$$L(v) \equiv D^n v + \dots + \frac{D^{n-1}v}{s} + \dots + \frac{Dv}{s} + \frac{v}{s} = 0$$

$$L(v) \equiv D^n v + \dots + \frac{D^{n-1}v}{s} + \dots + \frac{Dv}{s} + \frac{v}{s} = 0$$

$$L(v) \equiv D^n v + \dots + \frac{D^{n-1}v}{s} + \dots + \frac{Dv}{s} + \frac{v}{s} = 0$$

admiralty mile ميل بحرى
وحدة لقياس المسافات في البحر ويساوى ١٨٥٢ متراً تقريباً.

إذا ضربت حدود معادلة تفاضلية ل في دالة بحيث تكون المعادلة التفاضلية الناتجة تامة ، فإن هذه الدالة تحقق معادلة تفاضلية أخرى $L\bar{v}$ تسمى المعادلة التفاضلية المرافقة للمعادلة التفاضلية الأصلية .

معادلة تفاضلية ذاتية الترافق

adjoint differential equation, self

معادلة تفاضلية تطابق مرافقتها ، أى أن $L(v) = L(\bar{v})$ تكون ذاتية الترافق إذا كان ل (ص) = $L(\bar{v})$.

مثال ذلك معادلات "شتورم - ليوفيل"

Sturm-Liouville differential equations
ومعادلات "ليجنندر" Legendre التفاضلية .

تحويل خطى مرافق

adjoint linear transformation

= **dual linear transformation**

إذا كان T تحويلاً خطياً فوق فراغ اتجاهى S ، فإن التحويل الخطى T^* فوق الفراغ الاتجاهى S^* المرافق للفراغ S والذى يحقق $(T^*(S^*)) = (S^*(T))$ لكل $S \in S$ ، $S^* \in S^*$ يسمى التحويل الخطى المرافق للتحويل الخطى T .

تعميم الرياضيات

يرسم التحويل الخطى الخطوط المتوازية إلى خطوط متوازية .

الهندسة المتآلفة
affine geometry
 دراسة لا متغيرات الزمرة المتآلفة التامة .

الزمرة المتآلفة التامة
affine group, full
 زمرة فئتها فئة كل الاثلاثيات في المستوى وعمليتها عملية تحصيل الرواسم .

تحويل متآلف
affine transformation
 تحويل من فراغ فوق نفسه بحيث تكون إحداثيات صورة أى نقطة في الفراغ ارتباطاً خطياً من إحداثيات النقطة . أى أنه إذا كانت $(س_1, س_2, \dots, س_n)$ صورة نقطة $(س_1, س_2, \dots, س_n)$ فإن $س_1 = س_1 + ح_1$ ، $س_2 = س_2 + ح_2$ ، \dots ، $س_n = س_n + ح_n$ ، ففى المستوى الديكارتى إذا كانت $(س, ص)$ صورة $(س, ص)$ بتحويل متآلف فإن $س = س_1 + ح_1$ ، $ص = ص_1 + ح_2$.

الديناميكا الهوائية
aerodynamics
 فرع من فروع علم الديناميكا يبحث في حركة الهواء والغازات الأخرى وتأثيراتها الميكانيكية في الأجسام ، وهو يدخل في نطاق ديناميكا الموائع hydrodynamics .

الإستاتيكا الهوائية
aerostatics
 فرع من فروع علم الإستاتيكا يبحث في اتزان الهواء والغازات الأخرى وهو يدخل في نطاق إستاتيكا الموائع hydrostatics .

الأثير
aether
 وسط افتراضى يملأ الفراغ ويتخلل الأجسام .

تحويل خطى
affine collineation
 = **linear transformation**

تحويل يحفظ استقامة النقط ، أى يرسم كل فئة من النقط التى تقع على خط مستقيم فوق فئة من النقط الواقعة على خط مستقيم . وبالتالي

معجم الرياضيات

فإن الاثتلاف المنظوري يسمى الانعكاس
بالتسبة للخط ل .

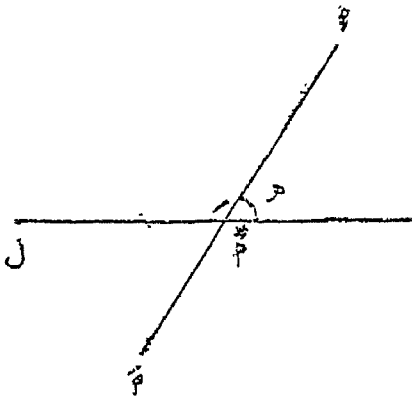

$$*P\bar{P} = *P\bar{P}$$

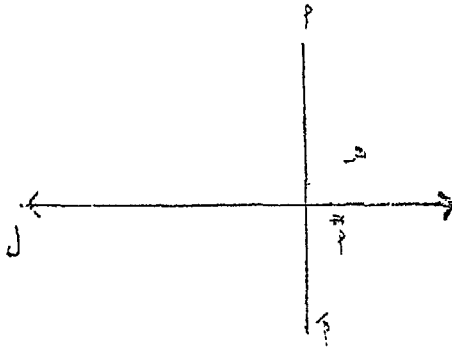

$$*P\bar{P} = *P\bar{P}, \alpha = 90^\circ, k = 1$$

العمر عند الإصدار (في التأمين على
الحياة)

age at issue (life insurance)

عمر المؤمن عند تاريخ ميلاده التالي لتاريخ
إصدار وثيقة التأمين .

اثتلاف عمودي normal affinity

اثتلاف منظوري فيه $\alpha = 90^\circ$

(انظر : اثتلاف منظوري
perspective affinity)

اثتلاف منظوري perspective affinity

إذا كان ل خطاً مستقيماً في المستوى هـ ،
وكان ك عدداً حقيقياً غير الصفر ، وكانت هـ
الزاوية التي يصنعها اتجاه معين مع ل ، فإن
الرسم هـ ← ك الذي يرسم النقطة ا في
المستوى هـ إلى النقطة آ بحيث :

(١) يكون الخط المستقيم الواصل بين P, \bar{P}
موازياً للاتجاه المعطى ،

(٢) يحقق المتجهان $*P\bar{P}, *P\bar{P}$ العلاقة

$*P\bar{P} = k *P\bar{P}$ ، حيث $*P\bar{P}$ نقطة تقاطع $\overleftrightarrow{P\bar{P}}$ مع ل ،
يسمى اثتلافاً منظورياً ويسمى الخط ل محور

الاثتلاف axis of affinity

والاتجاه المعطى اتجاه الاثتلاف

direction of affinity

والعدد ك معامل قياس الاثتلاف

scale factor of the affinity

وفي الحالة الخاصة التي فيها $\alpha = 90^\circ$ ، $k = 1$

مجمع اللغة العربية - القاهرة

<p>فمثلاً : ٣ (٢ - ١ + ٤) تعنى ٣ × ٥ ، ٣ (٢ - ١ - ٤) تعنى ٣ × ٣ .</p> <p>بردية أحمس</p>	<p>توزيع الأعمار في مجتمع age distribution in a population المجموعات التي ينقسم إليها المجتمع وفقاً لفترات معينة من الأعمار .</p>
<p>Ahmes (Rhynd or Rhind) papyrus مخطوط مصري رياضى قديم كتب حوالي سنة ١٥٥٠ ق.م ، ويتضمن ٨٤ مسألة في الحساب والجبر والهندسة .</p>	<p>السنة العمرية age year (في التأمين على الحياة) (life insurance) سنة في حياة مجموعة من الناس ذوى عمر معين . فمثلاً السنة العمرية ع س ترمز إلى السنة من س إلى س + ١ ، أى السنة التي يكون عمر المجموعة خلالها س .</p>
<p>air resistance مقاومة الهواء القوة التي يقاوم بها الهواء حركة جسم وتكون في عكس اتجاه هذه الحركة .</p>	<p>تجمع aggregate لفيف من الأشياء .</p>
<p>aleph-zero ألف - صفر العدد الكاردينالى للفئات اللانهائية القابلة للعد .</p>	<p>علامات التجمع aggregation, signs of علامات تعامل الحدود التي تضمها معاملة الحد الواحد وهي في علم الجبر</p>
<p>(انظر : العدد الكاردينالى) (cardinal number) .</p>	<p>القوسان الهلاليان () parentheses ، والقوسان المعقوفان [] square brackets ، والقوسان المزدوجان { } braces ، والقضييب vinculum or bar — .</p>
<p>algebra الجبر الجبر تعميم للحساب . فمثلاً الحقيقة الحسابية $٢ + ٢ + ٢ = ٢ × ٣$ ليست إلا حالة</p>	<p>القوسان الهلاليان () parentheses ، والقوسان المعقوفان [] square brackets ، والقوسان المزدوجان { } braces ، والقضييب vinculum or bar — .</p>

معجم الرياضيات

<p>إذا كونت المجموعة S حلقة لها الخاصتان :</p> <p>(١) $S \times S = S$ لكل $S \in S$ ،</p> <p>(٢) لكل $S \in S$ يوجد عنصر $m \in S$ بحيث $S \times m = S$ ، سميت المجموعة جبراً بولياً .</p>	<p>خاصة من التعميم الجبري $S + S + S = S$ حيث S أي عدد .</p> <p>جبر من نوع σ algebra, σ</p> <p>جبر فئات جزئية يحوى الفصل فيه اتحاد أى متتابعة من عناصره .</p>
<p>جبر إبدالى algebra, commutative</p> <p>يقال لجبر فوق حقل أنه إبدالى إذا كانت الحلقة إبدالية</p> <p>(انظر : جبر فوق حقل algebra over a field)</p>	<p>جبر "بناخ" algebra, Banach</p> <p>جبر فوق حقل الأعداد الحقيقية (أو المركبة) معرف عليه بنية فراغ "بناخ" حقيقى (أو مركب) بحيث $\ S\ \geq \ S\$ ص $\ S\$ لكل S ، ص .</p> <p>يقال لجبر "بناخ" أنه حقيقى أو مركب تبعاً لما إذا كان الحقل هو حقل الأعداد الحقيقية أو المركبة .</p>
<p>النظرية الأساسية فى الجبر algebra, fundamental theorem of</p> <p>كل معادلة على الصورة</p> $x^p + a_{p-1}x^{p-1} + \dots + a_1x + a_0 = 0$ <p>أعداد مركبة ، $0 \leq p \leq p$ ، a_0, \dots, a_{p-1} صفراً ، a_p من الجذور فى حقل الأعداد المركبة وذلك مع اعتبار الجذر المتكرر m من المرات m من الجذور .</p>	<p>فمثلاً ، فئة جميع الدوال المتصلة على الفترة المغلقة [صفر ، ١] يكون جبر "بناخ" فوق حقل الأعداد الحقيقية إذا كان $\ d\$ أكبر قيمة للدالة d (س) لقيم S بحيث صفر $\geq S \geq ١$.</p>
<p>جبر دوال مركبة algebra of complex functions</p>	<p>جبر بولياني algebra, Boolean</p> <p>جبر مؤسس على مفاهيم وضعها العالم الرياضى البريطانى "جورج بول" (١٨١٥ - ١٨٦٤) ويستخدم غالباً فى دراسة العلاقات المنطقية .</p>

معجم الرياضيات

algebraic expression صيغة جبرية
صيغة تتضمن أو تستخدم رموزاً وعمليات
جبرية ، مثال ذلك : $2س + 3$ ، $س^2 + 4$ ،
 $\sqrt{2س - 3}$.

دالة جبرية صريحة

algebraic function, explicit

دالة متغير مستقل س يمكن توليدها من س
بعدد محدود من العمليات الجبرية . مثل :

$$\frac{\sqrt{س + 1} \sqrt{س - 1} - \sqrt{س + 1} \sqrt{س - 1}}{\sqrt{س + 1} \sqrt{س - 1} + \sqrt{س + 1} \sqrt{س - 1}}$$

$$\sqrt{س} + \sqrt{س} + \sqrt{س}$$

ومن أمثلتها كذلك كثيرات الحدود .

دالة جبرية منطقة (قياسية) كسرية

algebraic function, fractional rational

خارج قسمة كثيرة حدود على كثيرة حدود

أخرى ، أي $س^p + س^{p-1} + \dots + س^1 + س^0$ ،
ص = $\frac{س^p + س^{p-1} + \dots + س^1 + س^0}{س^m + س^{m-1} + \dots + س^1 + س^0}$ ،
حيث م ، ن عدداً صحيحان موجبان ،
مثل $\frac{س^2(س - 2)}{(س + 1)^2}$

جبر ذو عنصر وحدة

algebra with unit element

يقال لجبر فوق حقل أنه ذو عنصر وحدة إذا
كانت الحلقة ذات عنصر وحدة

(انظر : جبر فوق حقل)
(algebra over a field)

algebraic

جبرى

ما ينسب إلى علم الجبر .

انحراف جبرى (فى الإحصاء)

algebraic deviation

انحراف عن المتوسط ، ويكون موجباً
أوسالباً إذا كانت القيمة أكبر أو أصغر من
المتوسط .

algebraic equation

معادلة جبرية

معادلة تتضمن أو تستخدم رموزاً وعمليات

جبرية ، مثال ذلك :

$$2س + 3 = 0 \text{ صفراً ،}$$

$$س^2 + 2س + 4 = 0 \text{ صفراً ،}$$

$$\sqrt{2س - 3} = 0 \text{ .}$$

مجمع اللغة العربية - القاهرة

يقال أن ص دالة جبرية من درجة ن في المتغير ص إذا كانت جذراً لمعادلة من درجة ن في ص معاملات دوال مُنطقة rational functions في ص ، أي إذا كانت ص جذراً للمعادلة ص^ن + د₁ ص^{ن-1} + ... + د_ن = صفرأ ، حيث د₁ ، (س) ، ... ، د_ن (س) دوال مُنطقة في ص .

(انظر : دالة جبرية مُنطقة (قياسية))
rational algebraic function .

دالة جبرية مُنطقة (قياسية)

algebraic function, rational

الدالة التي تكون فيها القوى المرفوع إليها المتغير المستقل أعداداً صحيحة موجبة . ومن أمثلتها كثيرات الحدود ، والدوال الجبرية المنطقية الكسرية .

(انظر : دالة جبرية مُنطقة (قياسية) كسرية)
algebraic function, fractional rational

عدد جبري صحيح

algebraic integer

عدد جبري يحقق معادلة على الصورة :
ص^ن + د₁ ص^{ن-1} + ... + د_ن = صفرأ ،
حيث د₁ ، ... ، د_ن يساوي الوحدة ، والمعاملات د₁ ، ... ، د_ن جميعها أعداد صحيحة .

دالة جبرية ضمنية

algebraic function, implicit

إذا لم تكن الدالة الجبرية صريحة فإنه يقال أنها ضمنية . مثل

$$ص^3 - ص - 1 = صفرأ ،$$

$$\frac{ص^3 + 1}{ص^2 - 1} = \frac{ص^3 + 1}{ص^2 - 1}$$

والدالة الأولى لا يمكن التعبير عنها كدالة صريحة ، أما الدالة الثانية فيمكن التعبير عنها على صورة دالة صريحة :

$$ص = \frac{\sqrt{ص^3 + 1} - \sqrt{ص^3 - 1}}{\sqrt{ص^3 + 1} + \sqrt{ص^3 - 1}}$$

(انظر : دالة جبرية صريحة)
explicit algebraic function

دالة جبرية غير قياسية

algebraic function, irrational

دالة جبرية فيها القوى المرفوع إليها المتغير ليست أعداداً صحيحة موجبة . مثل :

$$ص = \sqrt{ص} + \sqrt{ص}$$

دالة جبرية من درجة ن

algebraic function of degree n

معجم الرياضيات

المعادلة التي يكون العدد الجبري جذراً لها ولا يكون جذراً لمعادلة أخرى أقل منها في الدرجة .

العمليات الجبرية

algebraic operations

عمليات محدودة تجرى على الأعداد مثل الجمع والطرح والضرب والقسمة واستخراج الجذور والرفع إلى القوى ، على ألا تُستخدم العمليات عدداً لانهايتياً من المرات .

منحنى جبري مستوي

algebraic plane curve

منحنى مستوي معادلته بدلالة الإحداثيات الديكارتية على الصورة $D(S, C) = 0$ حيث $D(S, C)$ كثيرة حدود في S, C .

إذا كانت $D(S, C)$ كثيرة حدود من الدرجة n النونية فيقال أن المنحنى جبري مستوى من الدرجة n النونية algebraic plane curve of degree n

وإذا كانت $n=1$ كان المنحنى خطاً مستقيماً .
وإذا كانت $n=2$ كان المنحنى تربيعياً quadratic ويسمى في هذه الحالة قطعاً مخروطياً .
conic section

عدد جبري

algebraic number

أى عدد يصلح أن يكون جذراً لمعادلة كثيرة حدود معاملاتها أعداد صحيحة . فمثلاً الأعداد

$$2 + 3t, \sqrt{2}, \frac{3}{2}$$

أعداد جذرية لأنها جذور للمعادلات

$S^2 - 2 = 0$ ، $2S - 3 = 0$ ، $S^2 - 6S + 13 = 0$ على الترتيب . كما أن t ، هـ ليسا عددين جبريين .

(انظر : الأعداد المتسامية
transcendental numbers)

درجة العدد الجبري

algebraic number, degree of an

إذا كانت $D(S)$ = صفراً المعادلة الصغرى لعدد جبري ، فإن درجة هذا العدد هي درجة كثيرة الحدود $D(S)$.

(انظر : المعادلة الصغرى لعدد جبري
minimal equation of an algebraic number)

المعادلة الصغرى لعدد جبري

algebraic number, minimal equation of an

مجمع اللغة العربية - القاهرة

أو أكثر (على أساس أن جمع مقدار سالب
يكافئ طرح مقدار موجب)
فالصيغة $s - c$ مجموع جبري على
أساس أنها تكافئ
 $s + (-c)$.

سطح جبري غير نسبي

algebraic surface, irrational

بيان دالة جبرية يظهر فيها المتغير
(أو المتغيرات) تحت علامة جذر. فمثلاً المحل
الهندسي لكل من الدالتين:
$$c = \sqrt{s^2 + c^2}$$

$$c = \sqrt{s^3 + s}$$
 سطح جبري غير نسبي.

رموز جبرية
algebraic symbols
حروف تمثل أعداداً، وكذلك رموز
العمليات الجبرية المختلفة. مثل
س، -، +، $\sqrt{\quad}$ ، ...

حد جبري
algebraic term
الكمية الواحدة من الصيغة الجبرية الموضوعية
على صورة حاصل جمع كميات. فالصيغة

وإذا كانت $n = 3$ كان المنحنى تكعيبياً،
وهكذا.

براهين جبرية
algebraic proofs
براهين تستخدم فيها الرموز والعمليات
الجبرية.

حلول جبرية
algebraic solutions
حلول تُستخدم الرموز والعمليات الجبرية
للحصول عليها.

الطرح الجبري
algebraic subtraction
تغيير إشارة المطروح وجمعه على المطروح منه.
فمثلاً
$$7 + 5 = (7-) - 5, (7-) + 5 = 7 - 5$$

مجموع جبري
algebraic sum = algebraic addition
ما ينتج عن جمع أو طرح حدين جبريين

معجم الرياضيات

طريقة لإيجاد القاسم المشترك الأعظم لعددین صحیحین ، وتجری علی النحو التالي :
يُقسَم أحد العددين على الآخر ، ثم يُقسم الثاني على باقى القسمة ، ويقسم باقى القسمة الأول على باقى القسمة الثاني ، ويقسم باقى القسمة الثاني على باقى القسمة الثالث ، وهكذا . وعند الحصول على قسمة تامة فى النهاية ، يكون القاسم الأخير هو القاسم المشترك الأعظم للعددين المعطيين .

فمثلاً لإيجاد القاسم المشترك الأعظم للعددين ١٢ ، ٢٠ نجد أن :

$20 \div 12$: خارج القسمة ١ وباقى القسمة ٨ ،

$12 \div 8$: خارج القسمة ١ وباقى القسمة ٤ ،

$8 \div 4 = 2$ وليس هناك باقى قسمة .

إذن ٤ هو القاسم المشترك الأعظم للعددين ١٢ ، ٢٠ ، وفى الجبر يمكن تطبيق نفس الطريقة على كثيرات الحدود .

محاذاة
alignment
الوقوع على امتداد خط مستقيم .

معامل المحاذاة

alignment, coefficient of

٢ س - ٣ ص + س ص^٢ تتكون من الحدود
٢ س ، -٣ ص ، س ص^٢ .

حقل مغلق جبرياً

algebraically closed field

حقل لكل معادلة كثيرة حدود عليه حل ،
ومثال ذلك حقل الأعداد المركبة .

الجول
algol

لغة من لغات الحاسب الإلكتروني تستعمل
بصورة رئيسية للتطبيقات العلمية . واللفظة
الانجليزية مختصرة من الكلمتين
algorithmic language (لغة خوارزمية)

خوارزمية
algorithm

متابعة من القواعد أو العمليات تؤدي إلى
حل قضية محددة ، مثل إيجاد الجذر التربيعي
لعدد ، وينسب هذا الأسلوب إلى الرياضى
العربى "محمد بن موسى الخوارزمى" .

خوارزمية " إقليدس "

algorithm, Euclid's

مجمع اللغة العربية - القاهرة

المماس عند P والوتر P هي \angle هـ فإن القطعة المظللة (انظر الشكل) تسمى القطعة المتبادلة للزاوية هـ .

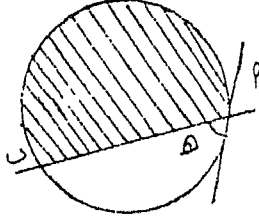

صيغة تناوبية alternating form

يقال لصيغة نونية الخطية y أنها تناوبية إذا كان y (س₁ ، س₂ ، ... ، س_n) = صفراً عندما يتساوى أى اثنتين من القيم س₁ ، س₂ ، ... ، س_n .

زمرة تناوبية من الدرجة النونية

alternating group of degree n

زمرة تتكون من جميع التباديل الزوجية لأشياء عددها n .

متسلسلة تناوبية alternating series

معامل إحصائي لقياس مدى المحاذاة ، يساوى $\sqrt{1 - r^2}$ حيث r معامل الارتباط . ويساوى هذا المعامل صفراً عندما تكون النقط على خط مستقيم .

قاسم تام aliquot part

أى عدد يقسم عدداً معطى بدون باق .
فمثلاً ٢ ، ٣ قواسم تامة للعدد ٦ .

محدد تبادلي alternant

محدد من درجة n عنصره الواقع في العمود (أو الصف) الرائي والصف (أو العمود) الميمى هو d_r (س_m) حيث d_1 ، ... ، d_n هي n من السدوال ، س₁ ، ... ، س_n هي n من الكميات مثال ذلك المحدد

1	2	3	4
1	2	3	4
1	2	3	4
1	2	3	4

القطعة المتبادلة (لزاوية)

alternate segment

إذا كان P وترّاً في دائرة وكانت الزاوية بين

مجمع اللغة العربية - القاهرة

<p>البعد العمودي من رأس الهرم إلى مستوى قاعدته .</p> <p>ارتفاع طاقية كروية</p> <p>altitude of a spherical cap</p> <p>البعد العمودي بين مركز القاعدة المستوية للطاقية وسطحها الكروي .</p> <p>ارتفاع قطعة كروية</p> <p>altitude of a spherical segment</p> <p>= altitude of a spherical zone</p> <p>البعد العمودي بين القاعدتين المتوازيتين للقطعة الكروية ، ويساوي طول القطعة المستقيمة الواصلة بين مركزي هاتين القاعدتين .</p> <p>ارتفاع شبه المنحرف</p> <p>altitude of a trapezoid</p> <p>البعد العمودي بين القاعدتين المتوازيتين لشبه المنحرف .</p> <p>ارتفاع المثلث</p> <p>altitude of a triangle</p>	<p>البعد العمودي بين رأس القطع المكافئ والوتر الذي يحدد القطعة منه .</p> <p>ارتفاع لتوازي الأضلاع</p> <p>altitude of a parallelogram</p> <p>البعد العمودي بين ضلعين متوازيين من أضلاعه ، وبالتالي يكون لتوازي الأضلاع ارتفاعان .</p> <p>ارتفاع لتوازي السطوح</p> <p>altitude of a parallelopiped</p> <p>البعد العمودي بين وجهين متقابلين من أوجه متوازي السطوح ، وبالتالي يكون لتوازي السطوح ثلاثة ارتفاعات .</p> <p>ارتفاع المنشور</p> <p>altitude of a prism</p> <p>البعد العمودي بين القاعدتين المتوازيتين للمنشور .</p> <p>ارتفاع الهرم</p> <p>altitude of a pyramid</p>
---	--

معجم الرياضيات

الحالة التي يكون المعلوم فيها ضلعين وزاوية تقابل أحدهما ، أو الحالة التي يكون المعلوم فيها زاويتين وضلعاً يقابل إحداهما .

الأعداد المتحابية **amicable numbers**

العددان المتحابان هما اللذان يكون مجموع قواسم كل منهما التي هي أصغر منه مساوياً للعد . الآخر . فالعددان ٢٢٠ ، ٢٨٤ متحابان لأن قواسم العدد ٢٢٠ التي تقل عنه هي ١ ، ٢ ، ٣ ، ٥ ، ١٠ ، ١١ ، ٢٠ ، ٢٢ ، ٤٤ ، ٥٥ ، ١١٠ ومجموعها ٢٨٤ ، كما أن قواسم العدد ٢٨٤ التي تقل عنه هي ١ ، ٢ ، ٤ ، ٧١ ، ١٤٢ ومجموعها ٢٢٠ .

معادلة الاستهلاك الدوري لدين

amortization equation

معادلة تربط بين جملة المبلغ المطلوب سداده (أصل الدين أو القرض) ومعدل الفائدة وقيمة كل من الدفعات الدورية .

استهلاك دوري لدين

amortization of a debt

البعد العمودي من رأس المثلث إلى الضلع المقابل (القاعدة) ، وبالتالي يكون للمثلث ثلاثة ارتفاعات .

ambiguous

مبهم

ما ليس وحيد التعيين .

الحالة المبهمة للمثلث المستوي

ambiguous case for a plane triangle

حالة حل المثلث إذا علم منه ضلعان والزاوية المقابلة لأصغرهما . فمثلاً إذا أعطيت الزاوية P والضلعان \bar{A} ، \bar{B} ($\bar{A} > \bar{B}$) فإن كلاً من المثلثين $P_1 B_1 C_1$ ، $P_2 B_2 C_2$ يكون حلاً ممكناً (انظر الشكل) .

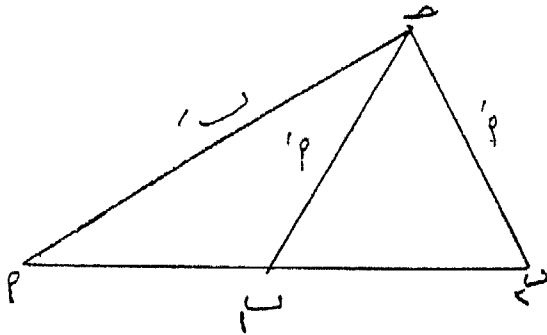

الحالة المبهمة للمثلث الكروي

ambiguous case for a spherical triangle

مجمع اللغة العربية - القاهرة

البيسط أو على حساب الربح المركب حتى ذلك التاريخ .

الأمبير
ampère
وحدة لقياس التيار الكهربى ، ونسب
الاسم إلى العالم الرياضى والفيزيقي
الفرنسى " أندريه أمبير " (١٧٧٥ -
١٨٣٦) .

الأمبير الدولى
ampère, international
وحدة لعيار التيار الكهربى وتساوى
٠,٩٩٩٨٣٥ من الأمبير المطلق .

سعة العدد المركب
amplitude of a complex number
(انظر : argument of a complex number) .

سعة منحنى
amplitude of a curve
أكبر قيمة عددية للإحداثيات الصادية
لمنحنى دورى (منحنى دالة دورية) .

تسديد الدين أو القترض مع فوائده على
دفعات دورية ، تكون متساوية عادة ، وتستمر
حتى تمام سداد السدين دون تجديد للعقد .
والمبادئ الرياضية التى تستخدم هى نفس
المبادئ المستخدمة فى حساب الدفعات
السوية .

استهلاك قسط على وثيقة
amortization of a premium on a bond
تخفيض القيمة الاسمية للوثيقة عند تاريخ
كل ربيحة بقيمة مساوية للفرق بين الربحة
والفائدة على القيمة الاسمية بمعدل الفائدة
السارى .

بيان استهلاك الدين
amortization schedule
جدول يعطى الدفعة السنوية وجملة رأس
المال والجملة شاملة الفوائد ورصيد رأس المال
المستحق .

الجملة
amount
جملة رأس مال معين حتى تاريخ معين هو
مجموع رأس المال والفوائد على حساب الربح

معجم الرياضيات

أسلوب للاستنتاج والاستدلال يستخدم في الرياضيات لصياغة نظريات جديدة . وهو يبنى على المناظرة العقلانية : إذا اتفق شيان أو أكثر في بعض الأمور فإنها قد تتفق في أمور أخرى وربما تتفق في كل الأمور . وهذا القياس قد يفيد في تخمين بعض النتائج ولكنه لا يغنى عن البرهنة ، فلا بد من وضع البراهين المصبوطة للتحقق من صحة النظريات المطروحة بهذا الأسلوب .

analyse, to

يحلل

يستخدم الطرق التحليلية دون الطرق التركيبية .

analysis

التحليل

فرع الرياضيات الذى يستخدم - فى الغالب - الطرق الجبرية والتفاضل والتكامل .

التحليل التوافيقى

analysis, combinational

فرع الرياضيات الذى يعنى بدراسة طرق الاختيار سواء بأخذ الترتيب بعين الاعتبار أم بدون ذلك .

فمثلاً سعة ص = حاس تساوى ١ ، وسعة ص = ٢ حاس تساوى ٢ .

amplitude of a point سعة نقطة

إذا كان (r, θ) الإحداثيين القطبيين لنقطة في المستوى فإن الزاوية θ تسمى سعة النقطة .

سعة حركة توافقية بسيطة

amplitude of a simple harmonic

motion

إذا كانت نقطة مادية تتحرك حركة توافقية بسيطة بين نقطتين وكان بعد كل منهما عن مركز الحركة يساوى p فإن p يسمى سعة الحركة التوافقية البسيطة .

analogue computer حاسبة بالقياس

حاسبة يقوم عملها على إحلال قيم مقيسة محل الأعداد المعطاة ، مثل المسطرة الحاسبة .

analogy

القياس

مجمع اللغة العربية - القاهرة

ثم تبيان المطلوب والخطوات التي سيجرى اتباعها لحل المسألة .

التحليل الإحصائي للبيانات

analysis of data, statistical

طريقة تبويب البيانات وإيجاد مداها ومتوسطها وتغيرها وغير ذلك من مقاييس النشتت (dispersion) أو مقاييس النزعة المركزية (central tendency) .

تحليل التباين **analysis of variance**

التحليل الإحصائي لتباين متغير عشوائي لتعيين ما إذا كانت عوامل معينة مصاحبة للمتغير تسهم في هذا التباين .

تحليل بعامل واحد (في الإحصاء)

analysis, one-way (in statistics)

تحليل يعتمد فيه تصنيف العوامل محل الدراسة التي يعتقد أنها تسهم في التباينات تحت اسم واحد عام ، فمثلاً ذكر وأنثى يصنف تحت جنس .

تحليل " ديوفانتيني "

analysis, Diophantine

طريقة للحصول على جذور صحيحة لمعادلات جبرية معينة ، وتعتمد غالباً على استخدام حاذق لمتغيرات وسيطة اختيارية ، وتنسب إلى الرياضى السكندرى " ديوفانتوس " Diophantus (٣٢٥ م - ٤١٠ م) .

تحليل رياضى

analysis, mathematical

فرع الرياضيات الذى يعنى بدراسة الدوال والنهايات وحساب التفاضل والتكامل .

تحليل نونى العوامل (فى الإحصاء)

analysis, n-way (in statistics)

تصنيف عام مشترك للقيم مبنى على ن من العوامل المشتركة معاً .

تحليل مسألة **analysis of a problem**

تبويب كل من المعلومات المعطاة فى المسألة والمعلومات الأخرى المرتبطة بها بلغة رياضية ،

معجم الرياضيات

<p>ثمن قنطارين منه بالرجوع إلى ثمن القنطار كوحدة .</p> <p>analyst, systems محلل نظم خبير في تحليل النظم .</p>	<p>البرهان بالتحليل</p> <p>analysis, proof by</p> <p>البدء من الشيء المراد إثباته والتقدم إلى حقيقة معينة معلومة ، وهو يضاد الأسلوب التركيبي للبرهان الذي يبدأ من حقيقة معلومة ليصل إلى ما يراد إثباته .</p>
<p>امتداد تحليل لدالة تحليلية في متغير مركب</p> <p>analytic continuation of an analytic function of a complex variable</p> <p>= analytic extension of an analytic function of a complex variable</p> <p>إذا كانت $y = f(x)$ دالة تحليلية وحيدة القيمة في متغير مركب x في مجال S فقد توجد دالة $f(x)$ تحليلية في مجال تكون S فئة جزئية فعلية منه وبحيث تكون $f(x) = f(x)$ في S . عملية الحصول على $f(x)$ من $f(x)$ تسمى امتداداً تحليلياً ، كما أن $f(x)$ تسمى الامتداد التحليلي للدالة $f(x)$.</p>	<p>طوبولوجيا</p> <p>analysis situs = topology</p> <p>(انظر : طوبولوجيا topology) .</p> <p>تحليل بعاملين (في الإحصاء)</p> <p>analysis, two-way (in statistics)</p> <p>تحليل يعتمد فيه تصنيف القيم الملاحظة أو المشاهدة على عاملين رئيسيين معاً مثل الجنس والحالة الاجتماعية .</p>
<p>فمثلاً الدالة $f(x) = \frac{1}{x-1}$ ، $x \neq 1$ ، هي الامتداد التحليلي للدالة</p> <p>$f(x) = \frac{1}{x-1}$ ، $x > 1$ ، وذلك</p>	<p>تحليل واحد</p> <p>analysis, unitary</p> <p>نظام للتحليل يتمثل في التقدم من عدد معطى من الوحدات إلى الوحدة ، ثم إلى العدد المطلوب من الوحدات . ومثال ذلك إيجاد ثمن سبعة قناطير من القطن إذا علم</p>

مجمع اللغة العربية - القاهرة

رتبة (٢- نقطة) هي رتبة صفر الدالة د (ع) -
٢ عند النقطة .

دالة تحليلية عند نقطة .

analytic function at a point

يقال لدالة وحيدة القيمة د (ع) في المتغير المركب ع إنها تحليلية عند النقطة ع ، إذا كان هناك جوار للنقطة ع ، تكون د (ع) موجودة عند كل نقطة من نقطه .

مشتقة دالة تحليلية

analytic function, derivative of an

إذا كانت د (ع) تحليلية لجميع نقاط كفاف بسيط مغلق ل ونقاط داخلية وكانت :

$$د(ع) = \left[\frac{1}{ط ٢ ت له} \right] \frac{د(ي) س ي}{ع - ي}$$

لأى نقطة ع من نقاط داخلية له ، وأي نقطة ي من نقاط له فإن :

$$د(ع) = \left[\frac{له}{ط ٢ ت له} \right] \frac{د(ي) د ي}{١ + ن(ع - ي)}$$

، ، ١ = ن ، ٢ ، ... ،

حيث إن $r(ع) = د(ع)$ لجميع نقط داخلية الدائرة $|ع| = ١$. لاحظ أن الدالة $r(ع)$ تحليلية عند جميع نقط المستوى عدا النقطة $ع = ١$.

analytic curve منحنى تحليلي

منحنى في فراغ إقليدى نونى البعد يمكن تمثيله في جوار كل نقطة من نقطه على الصورة :
 $س_r = س_r(ي) ، س_r = ١ ، ٢ ، ... ، ن$ ،
حيث $س_r$ دوال حقيقية تحليلية في المتغير ي .

منحنى تحليلي منتظم

analytic curve, regular

منحنى تحليلي بحيث :

$$\frac{ن}{١ = س} \left(\frac{س_r}{س ي} \right) \neq \text{صفرًا} .$$

في هذه الحالة يسمى المتغير الوسيط ي متغيراً وسيطاً منتظماً regular parameter للمنحنى .

٢- نقطة) لدالة تحليلية

analytic function, a-point of an

نقطة صفرية للدالة التحليلية د (ع) - ٢ ،

معجم الرياضيات

$$d(z) = \lim_{\rho \rightarrow \infty} \frac{\rho^{\rho} (z - \rho)^{\rho}}{\rho^{\rho} (z - \rho)^{\rho}} + \lim_{\rho \rightarrow \infty} \frac{\rho^{\rho} (z - \rho)^{\rho}}{\rho^{\rho} (z - \rho)^{\rho}}$$

دالة تحليلية في متغير مركب

analytic function of a complex variable

= **Holomorphic function**

يقال لدالة متغير مركب $d(z)$ وحيدة القيمة أو متعددة القيم مأخوذة على أنها دالة وحيدة القيمة على سطح "ريان" المناظر لها : إنها تحليلية عند نقطة z إذا كانت مشتقتها موجودة لا عند z فقط بل عند كل نقطة z من نقط جوار ما للنقطة z . يقال للدالة $d(z)$ إنها تحليلية على منطقة U إذا كانت تحليلية عند كل نقطة من نقط U .

دالة تحليلية لمتغير حقيقي

analytic function of a real variable

يقال لدالة $d(x)$ (س) إنها تحليلية عندما $s = x$ ، إذا كان بالإمكان تمثيلها بمتسلسلة "تايلور" في قوى $(s - s_0)$ التي تكون مساوية للدالة لأي s في جوار ما للنقطة s_0 .

نقطة شاذة أساسية لدالة تحليلية

analytic function, essential singular point of an

إذا كانت z_0 نقطة شاذة معزولة لدالة $d(z)$

$$\text{وكانت المتسلسلة } \lim_{\rho \rightarrow \infty} \frac{\rho^{\rho} (z - \rho)^{\rho}}{\rho^{\rho} (z - \rho)^{\rho}}$$

تحتوي عدداً لا نهائياً من الحدود غير الصفرية ، فإن النقطة z_0 تسمى نقطة شاذة أساسية للدالة $d(z)$.

(انظر : نقطة شاذة معزولة لدالة تحليلية)
isolated singular point of an analytic function .

نقطة شاذة معزولة لدالة تحليلية

analytic function, isolated singular point of an

إذا وجد جوار للنقطة الشاذة z_0 تكون الدالة $d(z)$ تحليلية عند جميع نقطه فيما عدا z_0 فإنها تكون نقطة شاذة معزولة . فمثلاً نقطة الأصل نقطة شاذة معزولة للدالة $\frac{1}{z}$.

وعندئذ توجد حلقة $r_0 < |z - z_0| < r_1$ تكون عليها الدالة تحليلية ويمكن تمثيلها بمتسلسلة لوران على الصورة :

مجمع اللغة العربية - القاهرة

شاذة للدالة د (ع) $\frac{1}{ع} =$ (الدالة غير معرفة عند نقطة الأصل) ، والدالة د (ع) = $|ع|$ ليس لها نقط شذوذ لأنها ليست تحليلية عند أي نقطة .

أصفار دالة تحليلية

analytic function, zeros of an

إذا كانت د (ع) تحليلية عند ع فإن ع تسمى صفراً للدالة د (ع) إذا كان د (ع) = 0 صفراً . إذا كانت ، بالإضافة إلى ذلك ، $د'(ع) = 0$ ، $د''(ع) = 0$ ، ... ، $د^{(n-1)}(ع) = 0$ ، $د^{(n)}(ع) \neq 0$ صفراً فإن ع تسمى صفراً من درجة م (zero of order m) للدالة د (ع) .

عائلة قياسية من الدوال التحليلية

analytic functions, normal family of

عائلة { د (ع) } من دوال في المتغير المركب ع ، جميعها تحليلية في مجال ع ، بحيث تحوى كل متسلسلة لانهاية من دوالها متسلسلة جزئية منتظمة التقارب ، ودالة النهاية لها دالة تحليلية في كل منطقة مغلقة في ع .

يقال للدالة إنها تحليلية في الفترة (٢ ، ب) إذا كانت تحليلية لكل س في الفترة (٢ ، ب) .

نقطة شاذة قابلة للإزالة لدالة تحليلية

analytic function, removable singular point of an

إذا كانت ع نقطة شاذة معزولة لدالة تحليلية د (ع) وكانت جميع المعاملات ب_ن في المتسلسلة :

$$\sum_{n=0}^{\infty} \frac{b_n}{1-n} (ع-ع_0)^{-n}$$

تساوى صفراً ، فإن النقطة ع تسمى نقطة شاذة قابلة للإزالة للدالة التحليلية د (ع) .

انظر : نقطة شاذة معزولة لدالة تحليلية

(isolated singular point of an analytic function)

نقطة شاذة لدالة تحليلية

analytic function, singular point of an

نقطة لا تكون عندها دالة المتغير المركب تحليلية ، ولكن يوجد في كل جوار لها نقط تكون الدالة عندها تحليلية . فمثلاً نقطة الأصل نقطة

معجم الرياضيات

<p>بنية تحليلية لفراغ</p> <p>analytic structure for a space</p> <p>غطاء لفراغ إقليدي محلي نوني البعد بقية $\{U_\alpha\}$ من الفئات المفتوحة كل منها متشاكل اتصالياً لفئة مفتوحة في فراغ إقليدي نوني البعد X وبحيث إنه لكل U_α ، U_β حيث $U_\alpha \cap U_\beta \neq \emptyset$ ، فإن التحويل الإحداثي في كل من الاتجاهين يعطى بدلالة دوال تحليلية .</p> <p>إذا كانت $M \supseteq U_\alpha \cap U_\beta$ فإن التشاكل المتصل لكل من U_α ، U_β مع فئة مفتوحة من الفراغ الإقليدي النوني البعد تعين إحداثيات (x_1, \dots, x_r) ، (y_1, \dots, y_s) للنقطة M بحيث تكون الدوال :</p> $x_r = x_r(x_1, \dots, x_r, y_1, \dots, y_s)$ $y_s = y_s(x_1, \dots, x_r, y_1, \dots, y_s)$ <p>تحليلية . البنية التحليلية تكون حقيقية أو مركبة تبعاً لما إذا كانت إحداثيات نقط U_α مأخوذة على أنها حقيقية أو مركبة .</p>	<p>هندسة تحليلية تح analytic geometry</p> <p>= analytical geometry</p> <p>الهندسة التي يمثل فيها موضع النقطة تحليلاً (أى بالإحداثيات) ، وتستخدم فيها الطرق الجبرية في أغلب الأحوال لإثبات المبرهنات وحل المسائل .</p> <p>طريقة تحليلية analytic method</p> <p>طريقة تعتمد على الأسلوب الرياضى المسمى التحليل .</p> <p>(انظر : تحليل analysis) .</p> <p>برهان تحليلى analytic proof</p> <p>برهان يعتمد على الأسلوب الرياضى المسمى التحليل .</p> <p>(انظر : تحليل analysis) .</p>
<p>تحليلياً analytically</p> <p>صفة لما ينجز باستخدام الطرق التحليلية دون الطرق التركيبية (synthetic methods) .</p> <p>نقطة التحليلية analyticity, point of</p>	<p>حل تحليلى analytic solution</p> <p>حل يعتمد على الأسلوب الرياضى المسمى التحليل .</p> <p>(انظر : تحليل analysis) .</p>

مجمع اللغة العربية - القاهرة

السطح الناتج من دوران دائرة حول مستقيم في مستواها ويبعد عن مركزها بعداً يزيد على نصف قطرها . ومعادلة السطح الكعكي الناشئ من دوران دائرة مركزها (ب ، صفر) ونصف قطرها P ، $P < b$ ، في المستوى $ص ع$ حول محور العينات هي :

$$r^2 = c^2 + (b - \sqrt{c^2 + s^2})^2$$

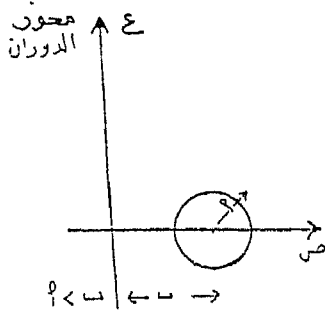

“and” gate

بوابة ” و “

بوابة من بوابات المنطق لها مخرج واحد ومدخلان على الأقل كما في الشكل . وتعمل دائرة هذه البوابة بظهور نبضة كهربائية على مخرجها إذا وجدت نبضات كهربائية في نفس الوقت على جميع مدخلاتها ، ومخرجها في

نقطة تكون عندها الدالة د (ع) في المتغير المركب ع تحليلية .

السلف من النوع الأول لعلاقة ما
ancestral of the first kind of a relation,
the

يقال لعلاقة ع* فوق فئة س إنها السلف من النوع الأول لعلاقة ما ع فوق س إذا كانت س ع* ص تؤدي إلى س ع^ص ، حيث $ص$ عدد صحيح موجب .

السلف من النوع الثاني لعلاقة ما
ancestral of the second kind of a
relation, the

يقال لعلاقة ع* فوق فئة س إنها السلف من النوع الثاني لعلاقة ما ع فوق س إذا كانت س ع* ص تؤدي إلى س ع^ص ، حيث $ص$ عدد صحيح غير سالب وحيث س ع* ص تعني أن $ص = ص$.

السطح الكعكي anchor ring = torus

معجم الرياضيات

زاوية مقياسها أصغر من مقياس زاوية قائمة .

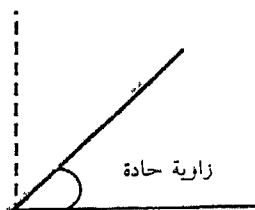

زاوية محيطية **angle at circumference**
= **angle, inscribed**

زاوية رأسها نقطة على محيط الدائرة وصلعاها وتران في الدائرة .

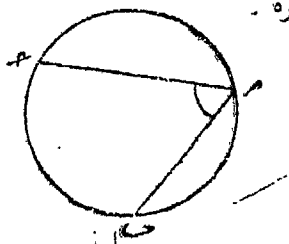

الزاوية بين خط مستقيم ومستوي

angle between a line and a plane

الزاوية الحادة التي ضلعاها الخط المستقيم

ومسقطه في المستوي . θ الزاوية بين الخط المستقيم والمستوي . θ

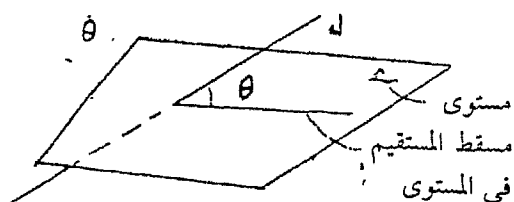

هذه الحالة «1» بينما المخرج «صفر» فيما عدا ذلك .

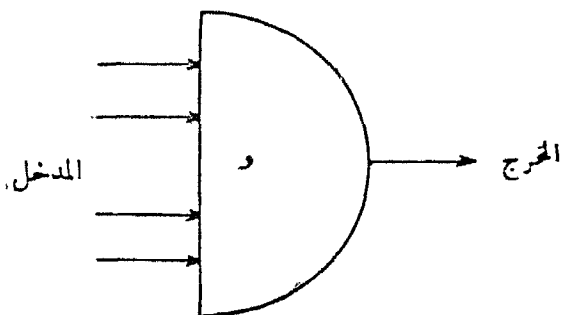

زاوية **angle**

اتحاد شعاعين لها نفس نقطة البداية . يسمى كل من هذين الشعاعين ضلعاً (side) للزاوية كما تسمى نقطة بداية الشعاعين رأس الزاوية (vertex) .

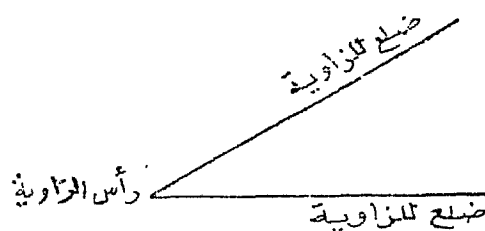

angle, acute

زاوية حادة

مجمع اللغة العربية - القاهرة

شعاع نقطة نهايته رأس الزاوية ، ويقسم
الزاوية إلى زاويتين متجاورتين متساويتى
المقياس .

زاوية مركزية **angle, central**
= **angle at the centre of a circle**
زاوية رأسها مركز الدائرة .

زاوية ثنائية الوجه **angle, dihedral**
فئة اتحاد نصفى مستويين لهما حد مشترك .
وجها الزاوية الثنائية الوجه هما نصفا المستويين
المكونين لها . وحافة الزاوية الثنائية الوجه هى خط
تقاطع وجهيها . وتقاس الزاوية الثنائية الوجه
بالزاوية للمستوية التى ضلعاها هما خطا تقاطع
مستوي عمودى على حافة الزاوية مع وجهيها .

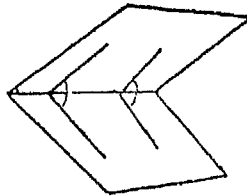

وبالتالى تكون الزاوية الثنائية الوجه حادة ،
منفرجة ، مستقيمة ، أو قائمة إذا كانت زاويتها

الزاوية بين منحنين متقاطعين
**angle between two intersecting
curves**
= **curvilinear angle**

الزاوية المحصورة بين مماسى المنحنين عند
نقطة تقاطعها .

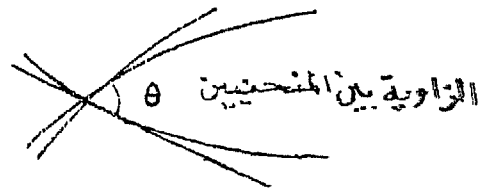

الزاوية بين مستويين
angle between two planes
الزاوية المستوية للزاوية الثنائية الوجه التى
وجهاها المستويان .

θ الزاوية بين المستويين ١ ، ٢

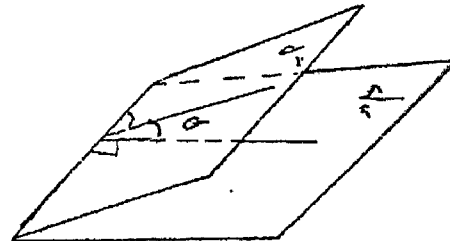

متصف الزاوية **angle, bisector of an**

معجم الرياضيات

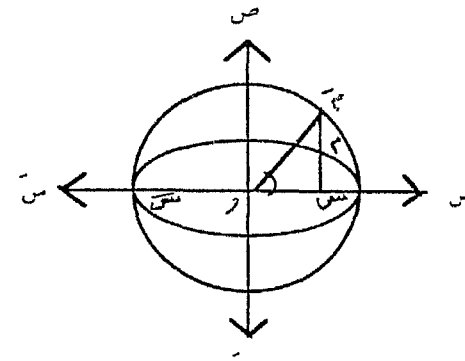
<p>حافة زاوية ثنائية الوجه</p> <p>angle, edge of a dihedral</p> <p>(انظر : زاوية ثنائية الوجه) angle, dihedral</p>	<p>المستوية حادة ، منفرجة ، مستقيمة أو قائمة على الترتيب .</p>
<p>حافة زاوية متعددة الأوجه</p> <p>angle, edge of a polyhedral</p> <p>(انظر : زاوية متعددة الأوجه) angle, polyhedral</p>	<p>زاوية ثنائية الوجه لزاوية متعددة الأوجه</p> <p>angle, dihedral angle of a polyhedral</p> <p>(انظر : زاوية متعددة الأوجه) polyhedral angle</p>
<p>عنصر زاوية متعددة الأوجه</p> <p>angle, element of a polyhedral</p> <p>(انظر : زاوية متعددة الأوجه) angle, polyhedral</p>	<p>زاوية الاختلاف المركزي</p> <p>angle, eccentric</p> <p>إذا كانت م نقطة على القطع الناقص الذي مركزه و ، ومحوره الأكبر $\overline{س س}$ ومحوره الأصغر $\overline{ص ص}$ فإنه توجد نقطة واحدة م مناظرة للنقطة م على الدائرة المساعدة للقطع الناقص (الدائرة التي قطرها $\overline{س س}$ وس) وهي نقطة تقاطع المستقيم المرسوم من م موازياً $\overline{ص ص}$ مع الدائرة المساعدة وفي نفس الربع والزاوية التي ضلعاها وس ، وم هي زاوية الاختلاف المركزي للنقطة م على القطع الناقص .</p>
<p>زاوية خارجية</p> <p>angle, exterior</p> <p>إذا قطع خط مستقيم ل مستقيمين م ، ن فإن كل زاوية ضلعاها نصف المستقيم م (أو ن) ونصف المستقيم ل الذي لا يقطع المستقيم ن (أو م) تسمى زاوية خارجية .</p>	

مجمع اللغة العربية - القاهرة

(انظر : زاوية متعددة الأوجه
angle, polyhedral)

زاوية في الربع الأول

angle, first quadrant

زاوية رأسها نقطة الأصل وينطبق ضلعها الابتدائي على الاتجاه الموجب لمحور السينات ويقع ضلعها النهائي في الربع الأول من مستوى الإحداثيات (س ، ص) . مثل الزوايا ٧٢° ، ٣٨° ، ٣٥° .

الزاوية المرسومة في قطعة من دائرة
angle in a segment of a circle

زاوية رأسها على قوس القطعة الدائرية ويمر ضلعاها بنهايتي وتر القطعة مثل $\angle P$ في الشكل .

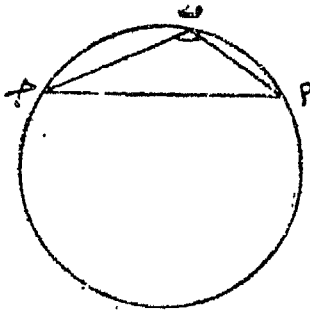

في الشكل الزوايا ٥ ، ٦ ، ٧ ، ٨ زوايا خارجية

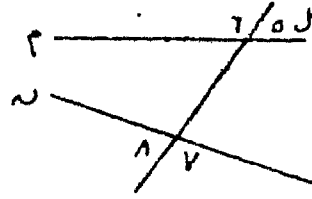

خارجية الزاوية **angle, exterior of an**
جميع نقط المستوى التي لا تنتمي للزاوية أولداخليتها .

زاوية وجه لزاوية متعددة الأوجه

angle, face angle of a polyhedral

(انظر : زاوية متعددة الأوجه
angle, polyhedral)

وجه لزاوية ثنائية الوجه

angle, face of a dihedral

(انظر : زاوية ثنائية الوجه
angle, dihedral)

وجه زاوية متعددة الأوجه

angle, face of a polyhedral

معجم الرياضيات

زاوية في وضع قياسي

angle in standard position

تكون الزاوية المستوية في وضع قياسي إذا كان رأسها نقطة الأصل وانطبق ضلعها الابتدائي على المحور السيني الموجب في نظام الإحداثيات المتعامدة (س ، ص) .

زاوية داخلية **angle, interior**

إذا قطع خط مستقيم ل مستقيمين م ، ن فإن كل زاوية ضلعاها نصف المستقيم م (أو ن) ونصف المستقيم ل الذي يقطع المستقيم ن (أو م) تسمى زاوية داخلية . الزوايا ١ ، ٢ ، ٣ ، ٤ في الشكل زوايا داخلية .

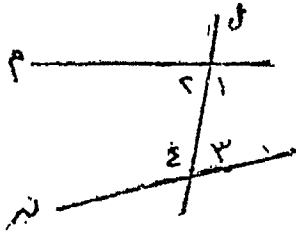

داخلية الزاوية **angle, interior of an**

إذا كانت ٢ و ٣ زاوية ، فإن فثة تقاطع نصف المستوى الذي حده المستقيم م ومحوى النقطة ب مع نصف المستوى الذي حده

زاوية مرسومة في نصف دائرة

angle in a semicircle

زاوية يقع رأسها على محيط الدائرة ويمر ضلعاها بنهايتي قطر فيها . وهي زاوية قائمة دائماً .

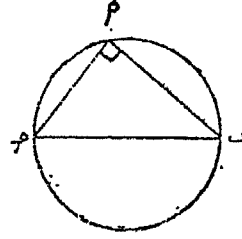

الزاوية المحصورة **angle, included**

(انظر : زاوية مثلث)

(angle of a triangle)



الضلع الابتدائي لزاوية

angle, initial side of an

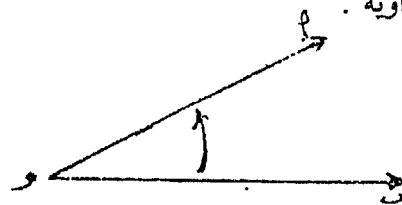
إذا كانت ب و ٢ زاوية دوران مولدة بالشعاع و ٣ فإن الشعاع و ٣ يسمى الضلع الابتدائي للزاوية .

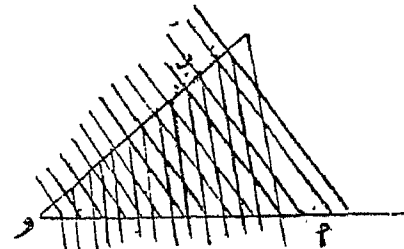

مجمع اللغة العربية - القاهرة

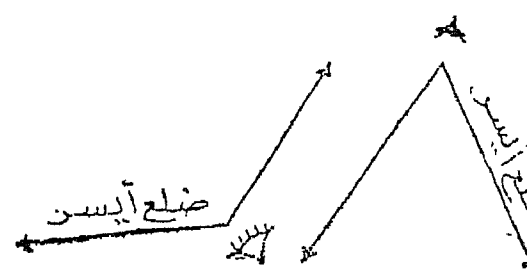
<p>قياس (أو تقدير) الزوايا angle measure يوجد عدد من الأنظمة لقياس الزوايا وأكثرها شيوعاً التقدير الدائري ووحده الزاوية النصف قطرية ، والتقدير الستيني ووحده الدرجة .</p>	<p>المستقيم \leftrightarrow ويحوى النقطة f يسمى داخلية \leftarrow أو \rightarrow .</p> 
<p>مقياس زاوية ثنائية الوجه angle, measure of a dihedral مقياس زاوية مستوية ضلعاها هما تقاطعا مستوي عمودى على حافة الزاوية الثنائية الوجه مع وجهيها .</p>	<p>الضلع الأيسر للزاوية angle, left side of an إذا نظرنا إلى زاوية من عند رأسها فإن ضلع الزاوية الذى يقع على اليسار من العين يقال له ضلع أيسر للزاوية .</p> 
<p>مقياس زاوية angle, measure of an عدد الوحدات التى تحويها الزاوية ، تبعاً لنظام القياس المستخدم .</p> <p>وحدات قياس الزاوية angle, measure units of an فى نظام التقدير الستيني : السدرجة degree ، وفى نظام التقدير الدائري : الزاوية النصف القطرية radian .</p>	

معجم الرياضيات

الزاوية نصف الرأسية للمخروط
(الدائري القائم)

angle of a cone, semi-vertical

الزاوية التي رأسها رأس المخروط الدائري القائم وضلعها محور المخروط وأحد روااسمه .

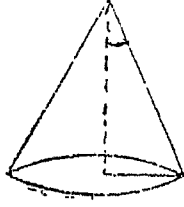

زاوية الاتجاه لمستقيم في المستوى

angle of a line in the plane, direction

أصغر زاوية موجبة (أو صفر) يصنعها المستقيم مع الاتجاه الموجب لمحور السينات في المستوى .

زاوية هلال كروي

angle of a lune

الزاوية الناتجة عن تقاطع دائرتين عظميين في كرة .

زاوية داخلية لمضلع

angle of a polygon, interior

angle, negative

زاوية سالبة

= زاوية سالبة التوجيه

= **angle, negatively oriented**

زاوية تنشأ من دوران في اتجاه دوران عقربى الساعة .

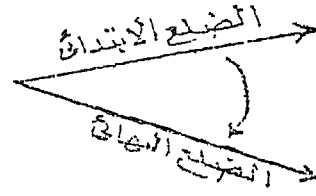

angle, obtuse

زاوية منفرجة

زاوية مقياسها أكبر من مقياس الزاوية القائمة وأقل من مقياس الزاوية المستقيمة .

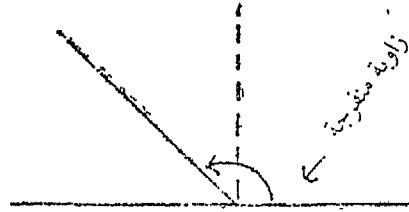

زاوية ساعية لنقطة سماوية

angle of a celestial point, hour

الزاوية بين مستوى الزوال للراصد ومستوى الدائرة الساعية للنجم .

(انظر : الدائرة الساعية hour circle) .

مجمع اللغة العربية - القاهرة

زاوية الانخفاض

angle of depression

إذا رصدت نقطة من نقطة مرتفعة عنها ،
فزاوية انخفاضها زاوية رأسها نقطة الرصد
وضلعها ، في مستوى رأسى ، أحدهما أفقى
والآخر واصل من رأسها إلى النقطة المرصودة .

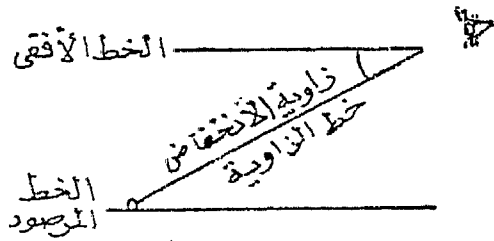

angle of elevation زاوية الارتفاع

إذا رصدت نقطة من نقطة منخفضة عنها ،
فزاوية ارتفاعها زاوية رأسها نقطة الرصد وضلعها ،
في مستوى رأسى ، أحدهما أفقى والآخر واصل من
رأسها إلى النقطة المرصودة .

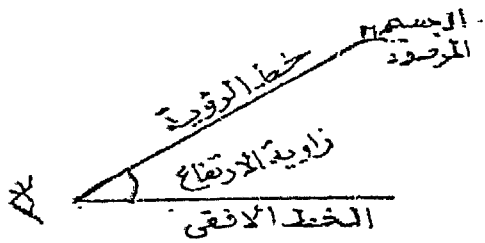

angle of friction زاوية الاحتكاك

زاوية ضلعها ضلعان متجاوران من أضلاع
المضلع . ومقياسها هو أصغر مقياس يتحدد
بدوران أحد الضلعين نحو الآخر عبر داخلية
المضلع .

زاوية وجه لزاوية متعددة الأوجه

angle of a polyhedral angle, face

(انظر : زاوية متعددة الأوجه
polyhedral angle)

angle of a triangle زاوية مثلث

زاوية رأسها رأس من رؤوس المثلث وضلعها
الشعاعان البادئان من هذا الرأس مارين
بالرأسين الآخرين للمثلث ، وتسمى أيضاً
بالزاوية المحصورة (angle, included) بين
ضلعين للمثلث .

زاوية رأس المثلث

angle of a triangle, vertical

= **angle, vertex**

الزاوية المقابلة لقاعدة المثلث .

معجم الرياضيات

زاوية تقاطع مستقيمين

angle of intersection of two lines

الزاوية بين متجهي اتجاه للمستقيمين إذا كانت الزاوية بين متجهي الاتجاه حادة أو مكملتها إذا كانت الزاوية بين متجهي الاتجاه منفرجة .

إذا كان \underline{y}_1 ، \underline{y}_2 متجهي اتجاه للمستقيمين l_1 ، l_2 فإن الزاوية θ بينهما تعطى من العلاقة

$$\cos \theta = \frac{|\underline{y}_1 \cdot \underline{y}_2|}{\|\underline{y}_1\| \|\underline{y}_2\|}$$

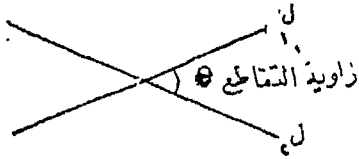

angle of projection زاوية القذف

الزاوية التي يصنعها اتجاه القذف ، لمقذوف في الهواء ، مع المستوى الأفقي المار بنقطة القذف .

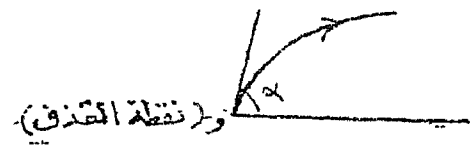

إذا وضع جسم على سطح خشن فالزاوية بين رد الفعل المحصل م ورد الفعل العمودي مر عندما يكون الجسم على وشك الحركة ، هي زاوية الاحتكاك (انظر الشكل) وظلها هو معامل الاحتكاك ، ويسمى الاحتكاك في هذه الحالة الاحتكاك النهائي

(انظر : احتكاك friction) .

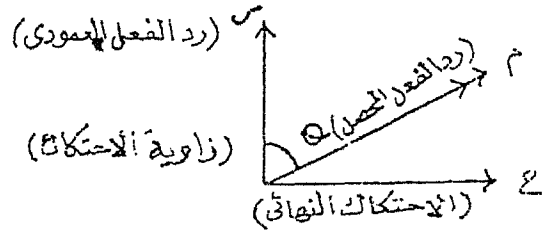

angle of incidence زاوية السقوط

إذا سقط شعاع ضوئي حـ s على سطح مصقول P (كسطح مرآة) وانعكس على امتداد عـ هـ ، وكان عـ و العمودي على P ، فإن حـ حـ s وتسمى زاوية سقوط الشعاع حـ s .

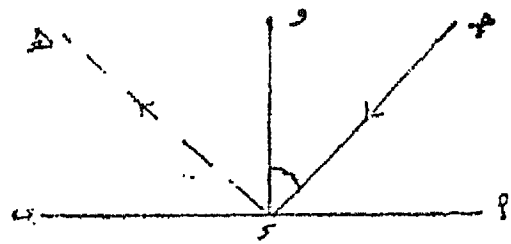

مجمع اللغة العربية - القاهرة

angle of rotation زاوية الدوران
 إذا كان \vec{OA} و \vec{OB} شعاعين منطبقين لهما نفس الاتجاه ، ودار \vec{OA} حول O وفي عكس اتجاه دوران عقربى الساعة ، فإن \angle ب و \vec{OA} تسمى زاوية الدوران المولدة بالشعاع \vec{OB} .



زاوية ميل مستقيم (هندسة تحليلية مستوية)

angle of slope of a line
 = angle of inclination of a line

الزاوية الموجبة من الاتجاه الموجب لمحور السينات إلى الخط المستقيم ، ويتراوح مقياسها بين صفر ومائة وثمانين درجة . في الشكل θ زاوية ميل المستقيم ل .

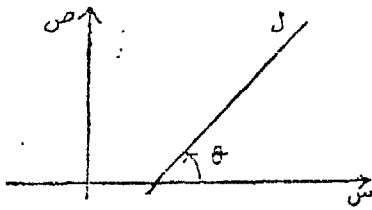

angle of reflection زاوية الانعكاس
 إذا سقط شعاع ضوئي حـ س على سطح مصقول P ب (كسطح مرآة) وانعكس على امتداد سـ هـ ، وكان سـ و العمودي على P ب ، فإن \angle ب و سـ هـ تسمى زاوية انعكاس الشعاع حـ سـ .

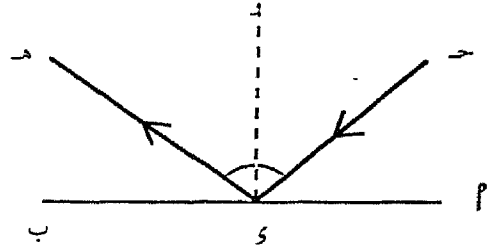

angle of refraction زاوية الانكسار
 إذا سقط شعاع ضوئي حـ س على الوجه المحدد P ب لوسط نفاذ للضوء (كالماء مثلاً) وانكسر داخل الوسط على امتداد سـ هـ وكان سـ و العمودي على السطح P ب ناحية الوسط ، فإن الزاوية هـ سـ و تسمى زاوية انكسار الشعاع حـ سـ .

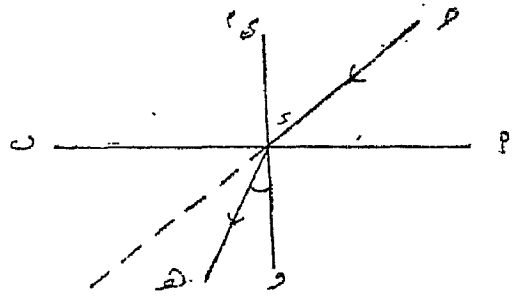

معجم الرياضيات

عناصر الزاوية ، والعنصر المار برأس من رؤوس المضلع حافة للزاوية ، وجزء المستوى الواقع بين حافتين متتاليتين وجها للزاوية ، والزاوية بين حافتين متتاليتين زاوية وجه للزاوية ، والزاوية الثنائية الوجه المكونة من وجهين متقاطعين زاوية ثنائية الوجه للزاوية المتعددة الأوجه .

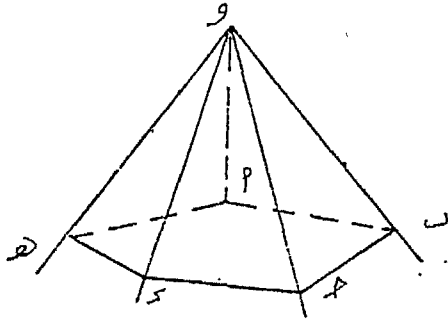

angle, positive زاوية موجبة

= زاوية موجبة التوجيه

= **angle, positively oriented**

زاوية تنشأ من دوران في اتجاه ضد دوران عقربى الساعة .

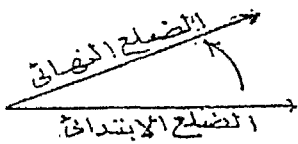

angle, reflexive (reflex) زاوية منعكسة

زاوية مقياسها أكبر من مقياس زاوية مستقيمة

الزاوية المستوية لزاوية ثنائية الوجه
angle, plane angle of a dihedral

(انظر : زاوية ثنائية الوجه)
• (angle, dihedral)

angle, polar زاوية قطبية (لنقطة)

زاوية ضلعاها المحور القطبي والشماع الواصل من نقطة الأصل (القطب) إلى النقطة . وهي الإحداثي الزاوي (الثاني) للنقطة في نظام الإحداثيات القطبية .

(انظر : إحداثيات قطبية polar coordinates) .

θ : الزاوية القطبية للنقطة

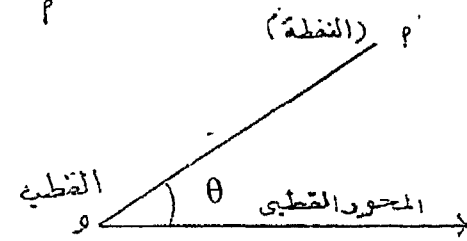

angle, polyhedral زاوية متعددة الأوجه

فئة اتحاد نقطة والأشعة التي تصلها بجميع نقط أضلاع مضلع مستوي لا تقع النقطة في ستواه . وتسمى النقطة رأس الزاوية ، والأشعة

مجمع اللغة العربية - القاهرة

إذا نظرنا إلى زاوية من عند رأسها فإن ضلع الزاوية الذي يقع على اليمين من العين يقال له ضلع أيمن للزاوية .

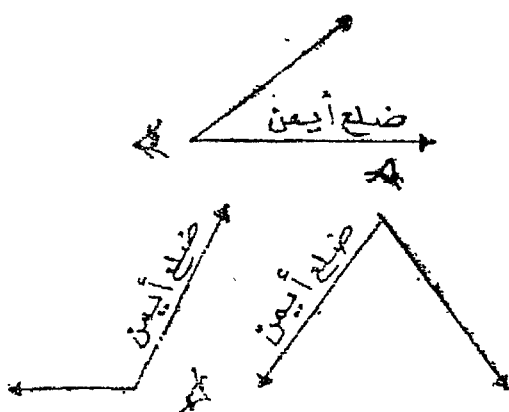

مقطع زاوية متعددة الأوجه

angle, section of a polyhedral

المضلع الناشئ عن قطع كل حواف الزاوية بمستوي غير مار برأس الزاوية . فمثلاً المضلع P حـ هـ في الشكل مقطع للزاوية الخماسية الأوجه التي رأسها النقطة و

(انظر : زاوية متعددة الأوجه)
angle, polyhedral

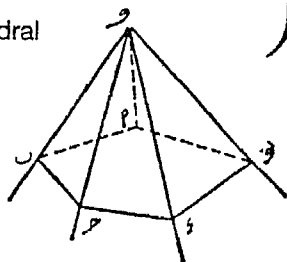

زاوية موجهة

angle, sensed (oriented)

وأقل من مقياس دورة كاملة .

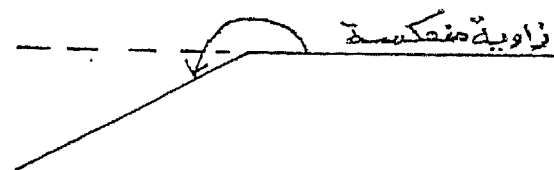

زاوية مرتبطة angle, related

زاوية حادة في الربع الأول تتساوى قيم دوالها المثلثية مع القيم المطلقة للدوال المثلثية لزاوية في ربع آخر . فمثلاً الزاوية 30° هي الزاوية المرتبطة لكل من الزاويتين 150° ، 210° .

زاوية قائمة angle, right

زاوية مقياسها عددياً تسعون درجة $\left(\frac{\pi}{2}\right)$ بالتقدير الدائري .



الضلع الأيمن للزاوية

angle, right side of an

معجم الرياضيات

angle, spherical زاوية كروية

الزاوية بين دائرتين عظيمين لكرة .

(انظر : الزاوية بين منحنين متقاطعين)
angle between two intersecting curves

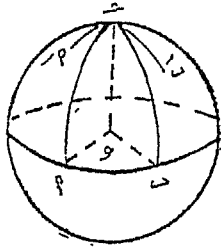

زاوية مستقيمة

angle, straight = flat angle

زاوية يقع ضلعاها على خط مستقيم واحد ويمتدان من الرأس في اتجاهين متضادين ومقياسها ١٨٠° .

زاوية مقابلة لخط

angle subtended by a line

أى زاوية يمر ضلعاها بنهايتي قطعة مستقيمة من الخط المستقيم ، وعليه فكل زاوية في مثلث تكون مقابلة لضلع المثلث الذي ليس ضلعاً لها .

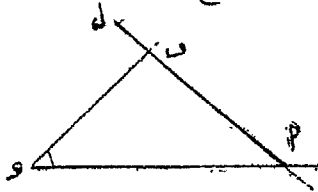

الزاوية الموجهة $\angle P$ هي الزوج المرتب (\overrightarrow{PA} ، \overrightarrow{PB}) من الأشعة ، ويرمز لها بالرمز $\angle P$ ، حيث \overrightarrow{PA} هو الضلع الابتدائي ، و \overrightarrow{PB} هو الضلع النهائي . ويلاحظ أن $\angle P \neq \angle B$ و $\angle P \neq \angle A$.

ضلع الزاوية

angle, side of an = angle, arm of an

أى شعاع من الشعاعين المكونين للزاوية .

angle, solid زاوية مجسمة

الزاوية المجسمة عند أى نقطة N المقابلة للسطح S تساوى جزء المساحة M لكرة الوحدة ذات المركز N والمقطوعة بسطح مخروطى رأسه في N ، والمنحنى المحدد للسطح S مولد له . إذا كان S مغلقاً ، أى يقسم الفراغ إلى قسمين ، فإن الزاوية المجسمة تكون $\frac{M}{4\pi}$ ط أو $\frac{M}{2\pi}$ ط أو صفراً على حسب ما إذا وقعت N داخل S أو على سطحه أو خارجه .

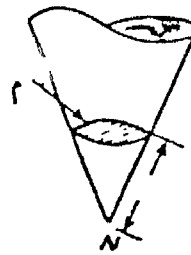

مجمع اللغة العربية - القاهرة

الضلع النهائى للزاوية

angle, terminal side of an

إذا كانت α و β زاوية دوران مولدة بالشعاع \vec{OQ} فإن الشعاع \vec{OP} يقال له الضلع النهائى للزاوية .

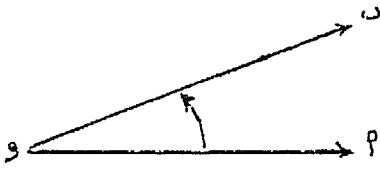

زاوية رباعية الأوجه

angle, tetrahedral

زاوية متعددة الأوجه عدد أوجهها أربعة .

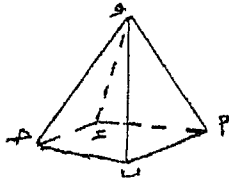

زاوية ثلاثية الأوجه

angle, trihedral

زاوية متعددة الأوجه والمقطع المقابل للرأس فيها مثلث . وهى أبسط أنواع الزوايا المتعددة الأوجه .

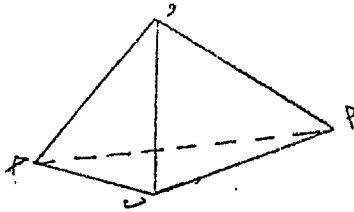

الزاوية المحيطية التى يحصرها قوس دائرة عند نقطة عليه

angle subtended by an arc of a circle at a point on the arc

الزاوية التى ضلعاها المستقيمان المتجهان من النقطة إلى نهايتى القوس .
(انظر الشكل)

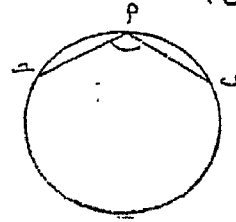

الزاوية المركزية التى تقابل قوس دائرة

angle subtended by an arc of a circle at its centre

الزاوية التى ضلعاها نصف القطرين المتجهين إلى نهايتى القوس ويكون مقياسها أصغر من 180° إذا كان القوس أصغر من نصف الدائرة وأكبر من 180° إذا كان القوس أكبر من نصف الدائرة .

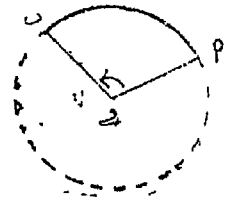
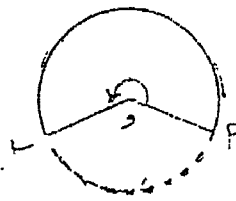

معجم الرياضيات

(انظر : زاوية متعددة الأوجه
angle, polyhedral)

angle, zero زاوية صفرية
زاوية مقياسها يساوى الصفر وبالتالي ينطبق
ضلعها .

angles, adjacent زاويتان متجاورتان
زاويتان تشتركان في الرأس وضلع والضلعان
الباقيان في جهتين مختلفتين من الضلع المشترك .
فمثلاً الزاويتان $\angle P$ ، $\angle Q$ في الشكل
متجاورتان

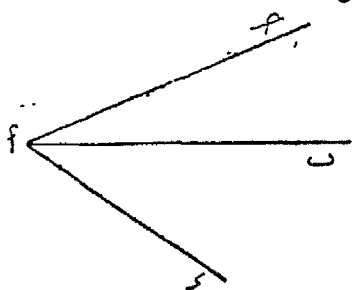

زاويتان ثنائيتا الوجه متجاورتان

angles, adjacent dihedral

زاويتان ثنائيتا الوجه تشتركان في الحد وفي
وجه يقع بينهما .

تثليث زاوية **angle, trisection of an**
مسألة تقسيم الزاوية إلى ثلاث زوايا لها
نفس المقياس الذى يساوى ثلث مقياس
الزاوية الأصلية باستخدام المسطرة والفرجار
فقط . وقد أثبت " وانتزل " Wantzel
سنة ١٨٤٧ استحالة ذلك . ومع ذلك
فيمكن تثليث أى زاوية بطرق مختلفة
باستخدام المنقلة ، أو صدفه " باسكال "
Limacon of Pascal ، أو المنحنى الصدفي
لـ " نيكوديمس " conchoid of Nicodemus ،
أو مثلث " ماكلورين " trisectrix of Maclaurin ،
على سبيل المثال .

angle, unit الزاوية الوحدية
زاوية مقياسها الوحدة .

angle, vertex of an رأس الزاوية
نقطة بداية الشعاعين المكونين للزاوية .

رأس زاوية متعددة الأوجه
angle, vertex of a polyhedral

مجمع اللغة العربية - القاهرة

لستقيمين وقاطع لها إذا كانتا في جهتين مختلفتين
من القاطع . في الشكل الزاويتان ١ ، ٤ ،
وكذلك الزاويتان ٢ ، ٣ داخلتان متبادلتان .

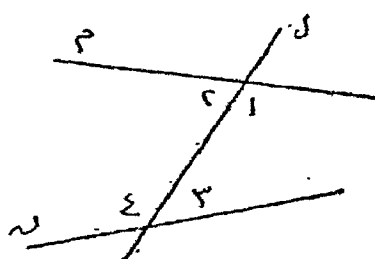

زاويتان متتامتان

angles, complementary

زاويتان مجموع مقياسيهما 90° .

زاويتان متعددتا الأوجه متطابقتان

angles, congruent polyhedral

زاويتان متعددتا الأوجه ، زوايا الوجه والزوايا
الشائية الوجه في أحدهما تساوي نظيراتها في
الأخرى مأخوذة بنفس الترتيب .

angles, conjugate زاويتان مترافقتان

زاويتان مجموع قيمتيهما $\pm 360^\circ$
أو مضاعفاتهما ، ويقال لكل منهما إنها ترافق

angles, allied زاويتان متحالفتان

الزاويتان الداخليتان اللتان تقعان في جهة
واحدة من مستقيم قاطع لمستقيمين . في الشكل
الزاويتان ١ ، ٢ متخالفتان وكذلك الزاويتان
٣ ، ٤ .

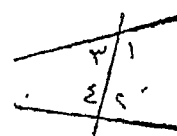

زاويتان خارجيتان متبادلتان

angles, alternate exterior

تسمى الزاويتان الخارجيتان متبادلتين بالنسبة
لمستقيمين وقاطع لها إذا كانتا في جهتين مختلفتين
من القاطع . في الشكل الزاويتان ٥ ، ٨ ،
وكذلك الزاويتان ٦ ، ٧ خارجيتان متبادلتان .

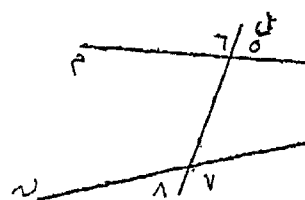

زاويتان داخليتان متبادلتان

angles, alternate-interior

تسمى الزاويتان الداخليتان متبادلتين بالنسبة

معجم الرياضيات

angles, coterminal زوايا متاخمة
 الزوايا التي إذا رسمت أو وضعت في وضع
 قياسي يكون لها أيضاً نفس الضلع النهائي ،
 مثل 30° ، 390° ، -330° .

زوايا الاتجاه (لخط مستقيم في الفراغ)
**angles, direction (for a straight line
 in space)**

الزوايا الثلاث الموجبة التي يصنعها المستقيم
 مع الاتجاهات الموجبة لمحاور الإحداثيات
 المتعامدة .

angles, equal زوايا متساوية
 زوايا لها نفس المقياس .

زوايا "أويلر"
angles, Euler's
 زوايا ثلاث تختار عادة لتعيين اتجاهات
 مجموعة س ، ص ، ع من محاور إحداثيات
 متعامدة في الفراغ بالنسبة لمجموعة أخرى س ،
 ص ، ع من المحاور المتعامدة وهي :

الأخرى ، مثال ذلك $(30^\circ, 330^\circ)$ ،
 $(30^\circ, -390^\circ)$ ، $(30^\circ, -750^\circ)$.

angles, consecutive زوايا متتالية
 إذا دار الشعاع \overrightarrow{OM} حول O وليولد الزاوية
 $\angle MOB$ أولاً ، ثم الزوايا $\angle BOC$ ، $\angle COD$ على
 التوالي ، فإن الزوايا $\angle MOB$ ، $\angle BOC$ ، $\angle COD$
 تسمى زوايا متتالية .

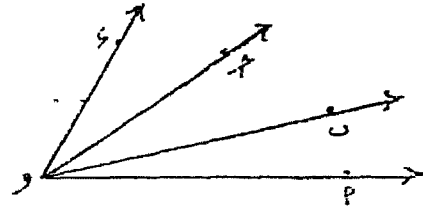

زاويتان متناظرتان

angles, corresponding
 تسمى الزاويتان متناظرتين بالنسبة لمستقيمين
 وقاطع لهما ، إذا وقعتا في جهة واحدة من القاطع
 وكانت إحداها داخلية والأخرى خارجية . في
 الشكل كل زوج من الزوايا $(1, 7)$ ، $(2, 8)$ ،
 $(3, 5)$ ، $(4, 6)$ زوج من زاويتين متناظرتين .

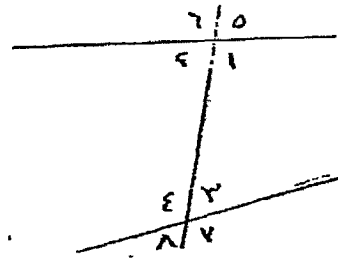

معجم الرياضيات

الثنائية الوجه في أحدها تساوى نظيراتها في الأخرى مأخوذة بالترتيب المضاد .

زاويتان متقابلتان بالرأس =
زاويتان متقابلتان

angles, vertical = angles, vertically opposite = angles, opposite

زاويتان أضلاعهما يشكلان زوجين من الأشعة المتضادة . وهما غير متجاورتين ومقياس كل منهما أقل من مقياس زاوية مستقيمة وتنشأ من تقاطع مستقيمين . ففي الشكل الزاويتين $\angle 1$ ، $\angle 2$ متقابلتان كما أن الزاويتين $\angle 3$ ، $\angle 4$ ، متقابلتان كذلك .

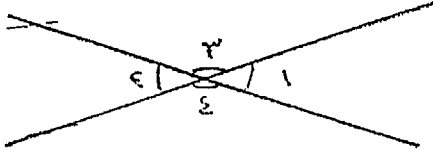

angstrom أنجستروم
وحدة طول موجة الضوء .

angular زاوى
منسوب إلى الزاوية .

وجميع الزوايا التي تشترك مع أى منها في ضلعي الابتداء والانتهاء .

زاويتان متكاملتان

angles, supplementary

زاويتان مجموع مقياسيهما يساوى زاوية مستقيمة .



زاويتان متكاملتان وتنتجان زاويتان

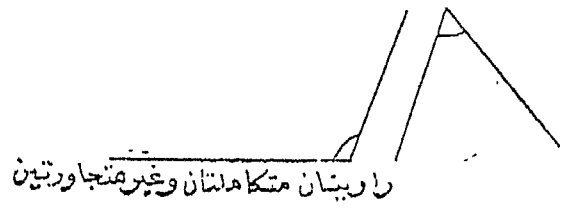

زاويتان متكاملتان وغير متجاورتين

زاويتان ثنائيتا الوجه متساويتان

angles, two equal dihedral

زاويتان ثنائيتا الوجه زاويتاهما المستويتان متساويتان .

زاويتان متعددتا الأوجه متماثلتان

angles, two symmetric polyhedral

زاويتان متعددتا الأوجه زوايا الوجه والزوايا

مجمع اللغة العربية - القاهرة

<p>مقدار السرعة الزاوية</p> <p>angular speed</p> <p>(انظر : مقدار السرعة speed)</p>	<p>التسارع الزاوي</p> <p>angular acceleration</p> <p>معدل تغير السرعة الزاوية بالنسبة للزمن . فإذا كانت ω متجه السرعة الزاوية ، α متجه التسارع الزاوي فإن : $\frac{d\omega}{dt} = \alpha$</p>
<p>السرعة الزاوية</p> <p>angular velocity</p> <p>إذا كان (r, θ) الإحداثيين القطبيين لنقطة P تتحرك في مستوى فإن سرعتها الزاوية بالنسبة للقطب متجه مقداره $\dot{\theta} = \frac{d\theta}{dt}$ واتجاهه عمودى على المستوى (أى فى اتجاه محور الدوران) .</p>	<p>(انظر : السرعة الزاوية angular velocity) .</p> <p>البعد الزاوي بين نقطتين</p> <p>angular distance between two points</p> <p>(انظر : البعد الظاهري) (apparent distance)</p>
<p>نسبة غير توافقية</p> <p>anharmonic ratio = cross ratio</p> <p>إذا كانت P ، ب ، ح ، د أربع نقاط مختلفة على استقامة واحدة فإن النسبة غير التوافقية (P ، ب ، ح ، د) تعرف على أنها خارج قسمة النسبة التي تقسم بها ح القطعة P ب والنسبة التي تقسم بها د القطعة P ب . إذا كانت الإحداثيات السينية (أو الصادية) لأربع نقط هي s_1 ، s_2 ، s_3 ، s_4 فإن النسبة غير التوافقية تكون :</p> $\frac{(s_1 - s_3)(s_2 - s_4)}{(s_1 - s_4)(s_2 - s_3)}$	<p>كمية الحركة الزاوية</p> <p>angular momentum</p> <p>= الزخم الزاوي = moment of momentum</p> <p>إذا تحرك جسيم كتلته ك بسرعة ع فإن كمية حركته الزاوية بالنسبة لنقطة ثابتة تساوى حاصل ضرب الاتجاهى لمتجه الموضع r للجسيم بالنسبة إلى النقطة الثابتة ، ومتجه كمية حركته الخطية ك ع ، أى أن كمية الحركة الزاوية للجسيم بالنسبة إلى النقطة الثابتة تساوى $r \times L$.</p>

معجم الرياضيات

<p>الأقساط السنوية (التأمين) annual premiums = net annual premiums دفعات سنوية متساوية يدفعها المؤمن عليه عند بداية كل سنة من سنوات الاتفاق لتغطية تكاليف هذا الاتفاق وتحسبها الشركة طبقاً للافتراضات التالية : ١ - أن كل حامل الوثائق سيموتون طبقاً لجداول المعدلات القياسية للوفاة . ٢ - أن كل أموال شركة التأمين المستثمرة ستحقق أرباحاً طبقاً لسعر فائدة معين . ٣ - أن شركة التأمين ستسد قيمة كل وثيقة عند نهاية مدة التأمين المحددة . ٤ - أن لا تفرض رسوم على مباشرة أعمال الشركة .</p>	<p>إذا كانت l_1, l_2, l_3, l_4 أربعة مستقيمات متلاقية في نقطة واحدة ، وكانت m_1, m_2, m_3, m_4 ميل هذه المستقيمات على الترتيب فإن النسبة غير التوافقية لهذه المستقيمات هي :</p> $\frac{(m_1 - m_2)(m_3 - m_4)}{(m_1 - m_4)(m_2 - m_3)}$ <p>annihilator of a set مُعَدِّم فئة الفصل (class) الذي يشمل فقط النوع المعين من الدوال التي تعدم الفئة ، بمعنى أن قيمة كل من هذه الدوال تساوى صفراً عند كل نقطة من نقط الفئة .</p>
<p>annual rent الإيجار السنوي الإيجار عندما يكون الدفع سنوياً .</p>	<p>annihilator, the المُعَدِّم المُعَدِّم أي لأي فئة جزئية S من فراغ اتجاهي S هو فئة كل المتجهات $v \in S$ (S * الفراغ الاتجاهي المرافق للفراغ S) بحيث $v \in S \Rightarrow v = 0$.</p>
<p>annual variation تغير سنوي التغير على مدار سنة كاملة .</p>	
<p>صاحب معاش أو مرتب سنوي annuitant</p>	<p>annual سنوي صفة لما ينسب إلى السنة .</p>

مجمع اللغة العربية - القاهرة

<p>annuity, certain سنهية مؤكدة سنهية ذات عدد محدد من الدفع ، كمقابل للسنيهية العمريية . (انظر : سنهية عمريية annuity, life) .</p>	<p>١ - المستفيد من الدفع (انظر : المستفيد beneficiary) ٢ - الشخص الحى الذى يرتبط ببقائه دفع كل دفعة من الدفع العمريية .</p>
<p>السنهية العمريية التامة annuity, complete = annuity, apportionate = annuity, whole life سنهية عمريية يدفع فيها قدر من المال يتناسب مع الفترة الجزئية من تاريخ آخر دفعة قبل وفاة المستفيد حتى تاريخ وفاته . (انظر : سنهية عمريية annuity, life) .</p>	<p>دفع مجمدة annuities, consolidated = consols سندات لا ترد قيمتها بالكامل . السنهية annuity مبلغ ثابت يدفع فى أوقات متتالية بشروط خاصة مدونة فينشأ عن ذلك سلسلة من الدفَع "يكون الدفع سنوياً وقد يكون قترياً" .</p>
<p>annuity, contingent سنهية مشروطة سنهية حياة تخضع دفعاتها لشروط معينة ، مثال ذلك أن يكون شخص ما (ليس بالضرورة المستفيد) على قيد الحياة .</p>	<p>القيمة التراكمية لسنهية annuity, accumulated value of an القيمة التراكمية لسنهية عند تاريخ محدد هي مجموع القيم المركبة لدفع السنهية حتى ذلك التاريخ .</p>
<p>سنهية مستديمة annuity, continued (or continuous)</p>	<p>سنهية صك annuity bond (انظر : صك bond) .</p>

معجم الرياضيات

سنهية تبدأ فترة دفعاتها الأولى بعد مضي وقت محدد من الزمن .

annuity due سنهية فورية
سنهية تدفع دفعاتها عند بداية كل فترة .

annuity, forborne سنهية محسوكة
(وقفية بحتة)

١ - سنهية سمح لدفعاتها بأن تتراكم لدى شركة التأمين لفترة محددة متفق عليها ويمكن تحويلها عند الاستحقاق إلى دفعات .

٢ - إذا ما ساهمت مجموعة من الأفراد بمبلغ معين لغرض ما لفترة محددة متفق عليها وحول المبلغ المتراكم عند نهاية الفترة إلى سنهية لكل من الباقين على قيد الحياة فإن السنهية تسمى أيضاً سنهية محسوكة .

annuity, general سنهية عامة
سنهية فترات الدفع فيها غير متطابقة مع التواريخ الدورية لاستحقاق الفائدة .

(انظر : سنهية مستديمة
annuity, perpetual) .

annuity contract عقد سنهية
اتفاقية مكتوبة تبين مقدار السنهية وتكلفتها والشروط التي تدفع بموجبها .

annuity, curtate سنهية مقتضبة
سنهية عمرية لم يسدد فيها قدر من المال متناسب مع الفترة الجزئية من تاريخ آخر دفعة قبل وفاة المستفيد حتى تاريخ وفاته .
(انظر : سنهية عمرية **annuity, life**) .

annuity, decreasing سنهية تناقصية
سنهية تنقص فيها كل دفعة عن سابقتها .

annuity, deferred سنهية مؤجلة
= annuity, intercepted

مجمع اللغة العربية - القاهرة

<p>سنهية مستديمة annuity, perpetual = perpetuity سنهية تستمر دفعاتها ما بقى المؤمنون على قيد الحياة دون تحديد مدة معينة .</p>	<p>سنهية عاجلة : annuity, immediate سنهية يبدأ أمدھا بعد توقيع العقد مباشرة .</p>
<p>annuity policy وثيقة { سنهية بوليصة مصطلح يستخدم أحياناً بدلاً من عقد السنهية annuity contract عندما تكون السنهية غير مستديمة (انظر : عقد السنهية annuity contract) .</p>	<p>سنهية تزايدية annuity, increasing سنهية تزيد فيها كل دفعة عن سابقتها .</p>
<p>القيمة الحالية للدفعات السنوية</p>	<p>سنهية المتبقى الأخير</p>
<p>annuity, present value of an = cash equivalent of an annuity</p>	<p>annuity, last survivor سنهية تدفع حتى وفاة الشخص الأخير من بين شخصين أو أكثر .</p>
<p>مبلغ من المال إذا وضع بنفس سعر الدفعة السنوية ينتج جملة هذه الدفعات ، فإذا كانت الدفعة السنوية س ، لعدد الدفعات ، وسعر الفائدة فإن القيمة الحالية ص تكون</p>	<p>annuity, life سنهية عمرية سلسلة من دفع تسدد على فترات منتظمة مدى حياة شخص (سنهية عمرية فردية single life annuity) أو مجموعة من الأشخاص (سنهية عمرية مشتركة joint life annuity) .</p>
<p>ص = س $\frac{1 - (r+1)^{-n}}{r}$</p>	<p>annuity, ordinary سنهية عادية سنهية تدفع دفعاتها في نهاية الفترات .</p>
<p>annuity, reversionary سنهية بالخلافة</p>	

معجم الرياضيات

<p>المدة بين تواريخ استحقاق الدفع المتتالية .</p>	<p>سنة تدفع طوال حياة شخص ما وتبدأ من لحظة موت شخص آخر ، مثال ذلك وثيقة التأمين على حياة زوج لصالح زوجته أو على حياة والد لصالح ولده .</p>
<p>annuity, the term of an أمد السنوية المدة من تاريخ بدء فترة الدفعة الأولى حتى تاريخ استحقاق الدفعة الأخيرة .</p>	<p>annuity, simple سنوية بسيطة سنوية تتطابق فترات الدفع فيها مع التواريخ الدورية لاستحقاق الفائدة .</p>
<p>annuity, tontine سنوية جماعية سنوية تشتريها مجموعة من الأفراد لصالح من يبقون على قيد الحياة منهم ، أى يوزع ما يستحقه كل مشارك يتوفى على الآخرين وبذلك يحصل آخر من يبقى على قيد الحياة على السنوية بأكملها طوال بقية عمره .</p>	<p>annuity, temporary سنوية مؤقتة سنوية تدفعها شركة التأمين لفترة معينة من السنين ، أو حتى وفاة المستفيد أيها أقرب .</p>
<p>annular حلقي كل ما ينتسب إلى الحلقة الدائرية .</p>	<p>قيمة السنوية annuity, the amount of an القيمة التراكمية عند نهاية أمد السنوية .</p>
<p>annulus حلقة دائرية المنطقة المحصورة بين دائرتين متحدتي المركز وفي مستوي واحد . ومساحتها تساوي ط (نق² - نق²) ، حيث نق₁ نصف قطر</p>	<p>فترة الدفعة لسنوية annuity, the payment interval of an</p>

مجمع اللغة العربية - القاهرة

في النسبة P : B يسمى P المقدم ويسمى B التالي. كذلك في الكسر $\frac{P}{B}$ يسمى البسط P المقدم ويسمى المقام B التالي .
ففي النسبة $\frac{2}{3}$ يكون 2 هو المقدم و 3 هو التالي .

الدائرة الكبرى ، r نصف قطر الدائرة الصغرى .

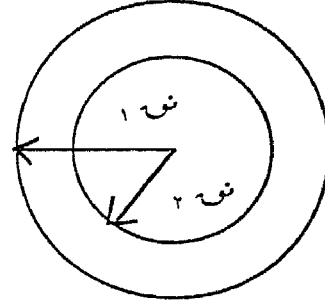

قبل الظهر (A.M)
من الساعة صفر إلى ما قبل الثانية عشرة ظهراً .

في السنة (سنوياً)
مرة كل سنة .
annum, per

تقوس تضادى anticlastic curvature
يكون التقوس تضادياً عند نقطة من نقط سطح إذا وقعت نقط السطح المجاورة هذه النقطة في جهتين مختلفتين من المستوى المماس للسطح عند هذه النقطة .

المُقَدِّم والتالى (فى المنطق)
antecedent and consequent (in logic)

إذا كان P ، B تقريرين بسيطين ففي التقرير المركب « إذا كان P فإن B » يسمى P المقدم أو الفرض hypothesis بينما يسمى B التالى أو النتيجة conclusion . فى التقرير المركب : « إذا كنت عربياً فأنت شاعر » يكون التقرير البسيط « أنت عربى » هو المقدم ، ويكون التقرير البسيط « أنت شاعر » هو التالى .

سطح تضادى عند نقطة ما
anticlastic surface at a point

يقال لسطح أنه تضادى عند نقطة ما إذا كان السطح يقع على جانبي المستوى المماس للسطح عند هذه النقطة .

المقدم والتالى (فى النسبة)
antecedent and consequent (in ratio)

معجم الرياضيات

antilogarithm . مقابل اللوغارثيم
 العدد الذي لوغاريتمه بالنسبة للأساس هو
 العدد المعطى .
 فإذا كان لوغ $P =$ فإن S هو العدد المقابل
 للوغاريتم P .

مستقيمان متضادا التوازي

anti-parallel lines .

مستقيمان يصنعان مع مستقيمين معلومين
 آخرين زوايا متساوية إذا أخذت بترتيب
 عكسي . ففي الشكل المستقيمان P و S ،
 متضادا التوازي بالنسبة للمستقيمين T و H ،
 وذلك حيث أن
 $\angle P = \angle S$ و $\angle H = \angle T$ ،
 $\angle P = \angle S$ و $\angle H = \angle T$.

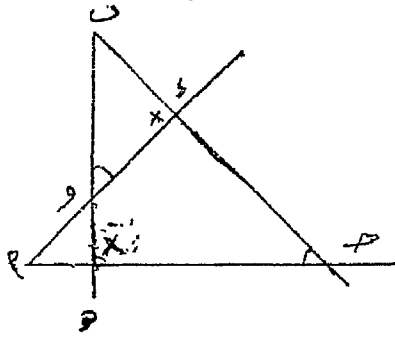

antipodal points . نهايتا القطر
 نقطتا نهايتي قطر في كرة .

ضد اتجاه دوران عقارب الساعة
anticlockwise = (counterclockwise)
 . انظر : (counterclockwise) .

مقابل مشتقة دالة

antiderivative of a function

= primitive of a function

= indefinite integral of a function

يقال لدالة D (S) أنها مقابل مشتقة للدالة
 D (S) إذا كانت D (S) قابلة للتفاضل
 وكانت مشتقتها هي D (S) ، أي أن
 D (S) = D (S) .

الدوال الزائدية العكسية

anti-hyperbolic functions

. انظر : (inverse hyperbolic functions) .

ضد التشاكل التَّقابلي

anti-isomorphism

راسم أحادي ϕ من زمرة S إلى زمرة S'
 بحيث $\phi(P) \phi(Q) = \phi(PQ)$ لكل P, Q ،
 $\exists S$
 . انظر : تشاكل تَقَابلي (isomorphism) .

مجمع اللغة العربية - القاهرة

aperiodic لادورى
تعبير يعنى عدم وقوع الحدث دورياً . أى أن
الفترات الزمنية بين لحظات وقوع الحدث غير
متساوية .

حدث متواتر لادورى

aperiodic recurrent event
حدث يتكرر وقوعه بصفة لادورية .

apex قمة
أعلى نقطة بالنسبة إلى خط ما أو مستوي ما .
فمثلاً قمة المثلث هي رأسه المقابل لضلعه المتخذ
كقاعدة له ، وقمة المخروط هي رأسه .

aphelion نقطة ذنب كوكب سيار
أبعد نقطة عن الشمس في فلك كوكب سيار .

APL إيه بى إل
إحدى لغات برمجة الحاسب يتكون اسمها
من الحروف البادئة لألفاظ العبارة :
a programming language

الدائرة الوسيطة للتعاكس

antisimilitude, circle of
= mid circle

الدائرة التي تستخدم لمبادئة دائرتين معطاتين
بالتعاكس ، ويسمى مركزها مركز التعاكس
ونصف قطرها نصف قطر التعاكس .

إثنادى تخالفى التماثل

anti-symmetric-dyadic

(انظر : dyad) .

علاقة تخالفية (في الجبر)

anti-symmetric relation (in algebra)

العلاقة ع على الفئة س تكون تخالفية إذا كان
 $a \in B . b \in A \Rightarrow a \neq b$ ، حيث
 $a \in B ، b \in A$.

الدوال المثلثية العكسية

anti-trigonometric functions

(انظر : inverse trigonometric functions
وأيضاً arctrigonometric functions) .

معجم الرياضيات

مسألة « أبولونيوس »

Apollonius' problem

عملية رسم دائرة تمس ثلاث دوائر معلومة .

كرة « أبولونيوس »

Apollonius, sphere of

الكرة الناشئة عن دوران دائرة أبولونيوس حول الخط المستقيم المار بالنقطتين الثابتين (انظر : دائرة أبولونيوس Apollonius'circle) .
أى أنها المحل الهندسى لنقطة تتحرك في الفراغ بحيث تكون النسبة بين بعديها عن نقطتين ثابتتين في الفراغ تساوى نسبة ثابتة . فإذا كانت ب ، ح نقطتين ثابتتين في الفراغ ، م نقطة متحركة في الفراغ بحيث أن

م : ب : م = ح : ١ : ك (ك ثابت) فإن المحل الهندسى للنقطة م يكون كرة قطرها $\overline{هـ}$ بحيث :

$$ب : س : س = ح : ب = هـ : هـ = ح : ١ : ك .$$

نظرية « أبولونيوس »

Apollonius' theorem

نظرية تنص على أن مجموع المربعين المنشأين على أى ضلعين في المثلث يساوى ضعف المربع المنشأ على المستقيم المتوسط المنصف للضلع

apogee

الأوج

النقطة في مسار جسم (نجم أو كوكب أو قمر صناعى) يدور حول الأرض حركة دورانية فعلية أو ظاهرية يكون عندها الجسم في أقصى بعد له عن الأرض .

Apollonius

« أبولونيوس »

عالم رياضيات إغريقى ولد بمدينة برجا Perga (٢٦٥-٢٠٠ قبل الميلاد) وقد برع في الهندسة واكتشف العديد من خواص القطاعات المخروطية .

دائرة « أبولونيوس » Apollonius' circle

المحل الهندسى لنقطة تتحرك في مستوى بحيث تكون النسبة بين بعديها عن نقطتين ثابتتين في المستوى ثابتة .

فإذا كانت ب ، ح نقطتين ثابتتين في

مستوى ، م نقطة متحركة فيه بحيث أن

م : ب : م = ح : ١ : ك (ك ثابت) فإن المحل

الهندسى للنقطة م يكون دائرة قطرها $\overline{هـ}$ بحيث

$$ب : س : س = ح : ب = هـ : هـ = ح : ١ : ك .$$

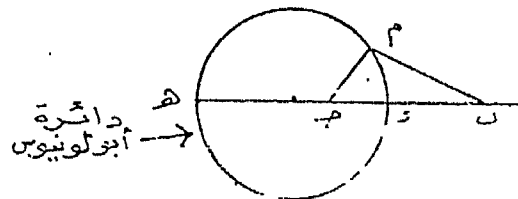

مجمع اللغة العربية - القاهرة

إذا حدثت حادثة n من المرات ولم تحدث m من المرات في عدد $n+m$ من المحاولات ، فإن احتمال حدوثها في المحاولة التالية يساوي

$$\frac{n}{n+m}$$

ويقترض في تعيين الاحتمال الاستدلالي (الاحتمال التجريبي) أنه لا يوجد لدينا أية معلومات متعلقة باحتمال حدوث الحادثة سوى تلك المعلومات المستقاة من المحاولات السابقة . فمثلاً احتمال أن يعيش رجل خلال عام ما يكون احتمالاً استدلالياً عندما يبنى حسابه على الملاحظات السابقة التي تم تسجيلها في جداول الوفيات .

وزن صيدلي **apothecaries' weight**
نظام أوزان يستعمله الصيادلة .

عامد المضلع المنتظم
apothem (of a regular polygon)
نصف قطر الدائرة الداخلة للمضلع المنتظم .

الثالث مضافاً إليه ضعف المربع المنشأ على نصف هذا الضلع . فإذا كانت m منتصف الضلع BC في المثلث ABC فإن :

$$AB^2 + AC^2 = 2BC^2 + 2AP^2$$

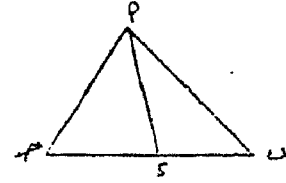

استدلالي **a posteriori**
قائم على دراسة الوقائع المتفرقة والحالات الخاصة بغية استخلاص المبادئ العامة منها .

لمعرفة بالاستدلال
a posteriori knowledge
= المعرفة بالتجربة
= empirical knowledge
المعرفة المستقاة من الاستدلال أو من التجربة .

احتمال استدلال
a posteriori probability
= احتمال تجريبي
= empirical probability

معجم الرياضيات

<p>الوقت الشمسي الظاهري</p> <p>apparent solar time</p> <p>الوقت الذي تحدده المزولة (الساعة الشمسية) باعتبار أن اليوم أربع وعشرون ساعة . ويساوي ساعة زاوية (hour angle) الشمس الظاهرية أو ساعة زاوية الشمس الحقيقية مضافاً إليها اثنتا عشرة ساعة .</p> <p>والساعات هنا لا تتساوى تماماً نظراً لميل محور الأرض على مستوى الدائرة الكسوفية (مستوى مدار الأرض) ولأن مدار الأرض قطع ناقص .</p>	<p>المحيط الظاهري لمجسم على مستوي</p> <p>apparent circumference of a solid onto a plane</p> <p>محيط مسقط المجسم على المستوى .</p>
<p>حزمة برامج تطبيق</p> <p>application package</p> <p>برامج معدة للاستخدام في تطبيق محدد .</p>	<p>البعد الظاهري</p> <p>apparent distance</p> <p>= البعد الزاوي بين نقطتين</p> <p>= angular distance between two points</p> <p>مقياس الزاوية التي ضلعاها المستقيمان المرسومان من نقطة الرصد (نقطة الإسناد) مارين بالنقطتين .</p>
<p>برنامج تطبيق</p> <p>application program</p> <p>برنامج معد للاستخدام في تطبيق محدد .</p>	<p>اتزان ظاهري</p> <p>apparent equilibrium</p> <p>= اتزان كاذب</p> <p>= false equilibrium</p> <p>= pseudo equilibrium</p> <p>اتزان غير حقيقي لمجموعة ما ، وينشأ عن تدخل بعض العوامل التي تمنع المجموعة من الوصول إلى إتزان حقيقي .</p>
<p>الرياضيات التطبيقية</p> <p>applied mathematics</p> <p>فروع الرياضيات التي تعنى بدراسة الموضوعات الطبيعية والحيوية والاجتماعية .</p>	

مجمع اللغة العربية - القاهرة

<p>(انظر : سنهية annuity) .</p>	<p>وتشتمل على ميكانيكا الأجسام الجاسئة rigid bodies والأجسام القابلة للتشكل</p>
<p>approach (١) اقتراب (٢) نهج ١ - الوصول إلى القيمة أو المكان تدريجياً . ٢ - أسلوب للمعالجة الرياضية .</p>	<p>deformable bodies (ونظرية المرونة theory of elasticity ونظرية المطاوعة theory of plasticity وديناميكا الموائع hydrodynamics) . والنظرية الكهرومغناطيسية ، النظرية النسبية ، نظرية الجهد ، الديناميكا الحرارية ، الرياضيات الحيوية ، والاحتمالات والإحصاء .</p>
<p>يقترّب من نهاية ما approach a limit (انظر : نهاية متغير limit of a variable) .</p>	<p>ومن ثم فهي تعنى باستخدام المبادئ الرياضية كأساس للدراسة في مجالات الفيزياء والكيمياء ، والعلوم الهندسية ، والعلوم الحيوية ، والدراسات الاجتماعية . . . ، إلخ .</p>
<p>approximate تقريبي صفة لما يكون تقريبياً وليس صحيحاً بالضبط . فمثلاً ١,٤ قيمة تقريبية للجذر التربيعي للعدد ٢ ($\sqrt{2} \approx 1,4$) .</p>	<p>وبصورة عامة ، فالرياضيات التطبيقية هي بناء رياضى يستخدم مفاهيم الزمن وما يتعلق بمجال الدراسة من مفاهيم أخرى ، وذلك بالإضافة إلى المفاهيم الرياضية المجردة للفراغ والعدد .</p>
<p>approximate, to يقرب (١) يجرى عملية حسابية للحصول على قيمة قريبة من القيمة الصحيحة . فمثلاً يقرب شخص الجذر التربيعي للعدد ٢ بالعدد ١,٤ الذى مربعه ١,٩٦ .</p>	<p>applied shock صدمة مسلطة إثارة تحدث حركة صدمية . سنهية عمرية تامة</p>
<p>(٢) يجرى عمليات حسابية متتالية</p>	<p>apportionable annuity</p>

معجم الرياضيات

نتيجة قريبة من النتيجة الصحيحة ولكنها ليست النتيجة الصحيحة بالضبط .

جذر تقريبي **approximate root**

جذر قريب من الجذر الصحيح ولكنه ليس الجذر الصحيح بالضبط .

مثال ذلك ٤, ١ جذر تربيعي تقريبي للعدد ٢ .

قيمة تقريبية **approximate value**

قيمة قريبة من القيمة الصحيحة ولكنها ليست القيمة الصحيحة بالضبط .

تقريب **approximation**

(١) نتيجة ليست صحيحة تماماً ، ولكنها قريبة من القيمة الصحيحة بدرجة تكفي لغرض محدد أو لاستخدام معين .

(٢) عملية إيجاد نتيجة تقريبية .

التقريب بالتفاضلات

approximation by differentials

للحصول على قيم تقترب تدريجياً من القيمة الصحيحة . فمثلاً يقرب شخص الجذر التربيعي للعدد ٢ عندما يجد على التوالي الأعداد ٤, ١, ٤١, ١, ٤١٤, ١, ٠٠٠ التي تقترب مربعاتها تدريجياً من العدد ٢ .

إجابة تقريبية **approximate answer**

إجابة قريبة من الإجابة الصحيحة ولكنها ليست الإجابة الصحيحة بالضبط .

قيمة عشرية تقريبية لعدد نسبي

approximate decimal value of a rational number

(انظر : عدد نسبي rational number) .

مسافة تقريبية = بعد تقريبي

approximate distance

مسافة قريبة من المسافة الصحيحة ولكنها ليست المسافة الصحيحة بالضبط .

نتيجة تقريبية **approximate result**

مجمع اللغة العربية - القاهرة

<p>apriori قبلي</p> <p>تعبير للدلالة على أمر مفروض أو مسلم به مسبقاً .</p>	<p>إذا كانت $s = d$ (س) فإن :</p> <p>d (س) s يؤخذ كتقريب للتغير Δ ص في ص المناظر للتغير Δ $s = d$ (س) في س ، أى أن Δ ص \approx د ص = د (س) د س . فمثلاً التغير التقريبي في مساحة دائرة نصف قطرها ٢ سم عندما يزداد نصف قطرها بمقدار ٠,١ سم يحسب كالتالى :</p>
<p>apriori fact حقيقة قَبَلية</p> <p>حقيقة مسلم بها (axiomatic fact)</p> <p>أو حقيقة ذاتية الوضوح (self-evident fact) .</p>	<p>مساحة الدائرة ح = ط نق^٢</p> <p>وبالتالى فإن ح = ٢ ط نق^٢ ح</p> <p>$٢ = ٢ \times ٢ \times ٠,١$</p> <p>$٠,٠٤ = ط سم^٢$</p>
<p>apriori knowledge معرفة قَبَلية</p> <p>معرفة مستقاة بالاستدلال المنطقى الصرف من العلة إلى المعلول ، أو المعرفة التى توجد جذورها فى العقل والتي يفترض أن تكون مستقلة تماماً عن الخبرة . وتقابلها المعرفة التجريبية المكتسبة من الخبرة .</p>	<p>وهذا يمثل الزيادة التقريبية فى مساحة الدائرة . أما الزيادة الفعلية فى مساحة الدائرة فتساوى Δ ح = $٠,٠٤٠١$ ط سم^٢ . ويلاحظ أن الفرق بين الزيادة الفعلية والتقريبية فى هذه الحالة يساوى $٠,٠٠٠١$ ط سم^٢ .</p>
<p>apriori probability احتمال قبلي</p> <p>= احتمال رياضى</p> <p>= mathematical probability</p> <p>إذا كانت ١ ، ٢ ، ٣ ، ٤ ، ٥ أحداثاً متنافية فإن احتمال كل من هذه الأحداث المؤسس فقط على المعلومات المتاحة قبل إجراء التجربة يسمى</p>	<p>تقريبات متتالية</p> <p>approximations, successive</p> <p>١) خطوات التقريب المتتالية التى تستخدم للوصول إلى النتيجة المطلوبة .</p> <p>٢) القيم التقريبية المتتالية التى نحصل عليها من خطوات التقريب . مثال ذلك ١,٧ ، ١,٧٣ ، ١,٧٣٢ ، ١,٧٣٢٢ ، ١,٧٣٢٢٢٢ ، تقريبات متتالية للجذر التربيعى للعدد ٣ .</p>

معجم الرياضيات

<p>apsidal distance البعد القبوى بعد القبا عن مركز القوة .</p>	<p>احتمالاً قبلياً للحدث . فمثلاً إذا سحبت كرة واحدة من كيس يحتوي كرتين بيضاوين وثلاث كرات حمراء وكان p هو الحدث « الكرة المسحوبة تكون البيضاء » ، وكان q هو الحدث « الكرة المسحوبة تكون حمراء » فإن الاحتمال القبلى للحدث p يساوى $\frac{2}{5}$ والاحتمال القبلى للحدث q يساوى $\frac{3}{5}$.</p>
<p>arabic numerals الأرقام العربية أخذ العرب عن الهنود مجموعتين من الأرقام ، أولاهما تنحدر منها الأشكال المشرقية لهذه الأرقام وهى : ٠ ، ١ ، ٢ ، ٣ ، ٤ ، ٥ ، ٦ ، ٧ ، ٨ ، ٩ وثانيهما تنحدر منها الأشكال الافرنجية لهذه الأرقام وهى : 0, 1, 2, 3, 4, 5, 6, 7, 8, 9 . وقد انتشرت الأولى فى المشرق الإسلامى وانتشرت الثانية فى المغرب ، ومنه انتقلت إلى أوروبا حيث سميت بالأرقام العربية . أما العرب فكانوا يسمون المجموعتين الأرقام الهندية .</p>	<p>apriori reasoning تعليل قبلى تعليل يستخدم التعاريف والمسلمات والمبادئ للوصول إلى الاستنتاجات .</p>
<p>arbitrary اختياري ما يختار دون التقيد بأى قيود .</p>	<p>apse قَبَا (آبس) كل نقطة على مسار جسيم يتحرك فى مستوي تحت تأثير قوة مركزية ويكون اتجاه حركة الجسيم عندها عمودياً على متجه موضعه بالنسبة لمركز القوة .</p>
<p>arbitrary assumption فرض اختياري فرض يوضع دون التقيد بأن يكون متألفاً</p>	<p>الزاوية القَبَوِيَّة = الزاوية الأَبَسِيَّة الزاوية التى ضلعاها متجها الموضع لقبوين متتالين .</p>

مجمع اللغة العربية - القاهرة

<p>ملف مجزأ اختياريًا arbitrary sectioned file ملف نظم بطريقة بسيطة تسمح بإضافة أو حذف أجزاء منه آلياً .</p>	<p>مع قوانين الطبيعة أو المبادئ الرياضية المعلومة .</p>
<p>arc قوس جزء من منحنٍ يتكون من نقطتين على المنحنى وفئة نقط المنحنى الواقعة بينهما : النقطتان يقال لهما نقطتا نهايتي القوس .</p>	<p>arbitrary constant ثابت اختياري ثابت يمكن أن يأخذ قيمةً عديدة مختلفة مثل ثابت التكامل .</p> <p>دالة اختيارية (في حل المعادلات التفاضلية الجزئية)</p>
<p>arc-cosecant قوس قاطع التمام قوس قاطع التمام s ، حيث $s \leq 1$ ، هي أى زاوية قاطع التمام لقياسها يساوى s ، وتكتب قتا⁻¹ s . فمثلاً : قتا⁻¹ $\frac{1}{2}$ = $\frac{\pi}{6}$ أو $\frac{5\pi}{6}$ أو ... وبصورة عامة $\text{arccsc } s = (-1)^n \frac{\pi}{6} + 2n\pi$ حيث n عدد صحيح .</p>	<p>arbitrary function (in the solution of partial differential equations) دالة غير محددة ، ولكن قد تكون من نوع معين ، في عبارة تحقق المعادلة التفاضلية محل الدراسة . فمثلاً $E = s \cdot D$ (ص) هي حل للمعادلة $s \frac{\partial E}{\partial s} = E$ - ع = صفرًا إذا كانت D أى دالة قابلة للتفاضل .</p>
<p>والدالة قتا⁻¹ s هي الدالة العكسية لدالة قاطع التمام . وتعرف فقط للجزء الأساسى من</p>	<p>وسيط (بارامتر) اختياري arbitrary parameter وسيط يوضع للمساعدة في حل مسألة ، وليس من الضروري أن تتحكم في اختياره ظروف المسألة موضع الدراسة .</p>

معجم الرياضيات

والدالة $\cos^{-1} x = \arccos x$ هي الدالة العكسية لدالة جيب التمام . وتعرف فقط للجزء الأساسي من منحنى العلاقة $\cos^{-1} x$ ، وهو الجزء المرسوم متصلًا في الشكل :

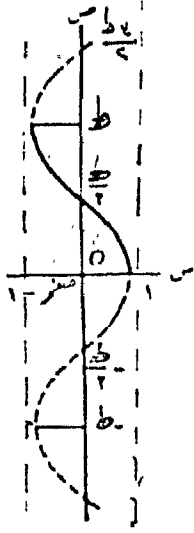

مدى $\cos^{-1} x = \arccos x$ = [صفر ، π] .

arc-cotangent قوس ظل التمام
قوس ظل التمام $\cot^{-1} x$ هي أي زاوية ظل تمام قياسها x ، وتكتب $\cot^{-1} x$.

فمثلاً : $\cot^{-1} 1 = \frac{\pi}{4}$ أو $\frac{5\pi}{4}$ أو ...

وبصورة عامة $\cot^{-1} x = \frac{\pi}{4} + \frac{\pi}{4}x$ حيث x عدد صحيح .

منحنى العلاقة $\tan^{-1} x = \arctan x$ ، وهو الجزء المرسوم متصلًا في الشكل :

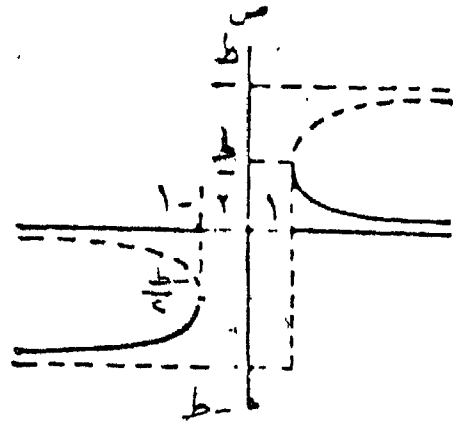

مدى $\tan^{-1} x = \arctan x$ = (صفر ، $\frac{\pi}{2}$) ∪ [$-\frac{\pi}{2}$ ، - ط)

arc-cosine قوس جيب التمام
قوس جيب التمام $\cos^{-1} x = \arccos x$ ، حيث $|x| \leq 1$ ، هي أي زاوية جيب تمام قياسها x ، وتكتب $\cos^{-1} x$. فمثلاً :

$\cos^{-1} \frac{1}{2} = \frac{\pi}{3}$ أو $\frac{5\pi}{3}$ أو ...

وبصورة عامة $\cos^{-1} x = \frac{\pi}{3} \pm \frac{\pi}{3}x$ حيث x عدد صحيح .

مجمع اللغة العربية - القاهرة

الدالة ص = قتا⁻¹س هي الدالة العكسية لدالة قاطع التمام الزائدى . هذه الدالة معرفة لقيم س بحيث س ≠ صفرأ ، وبين الشكل المنحنى الخاص بها .

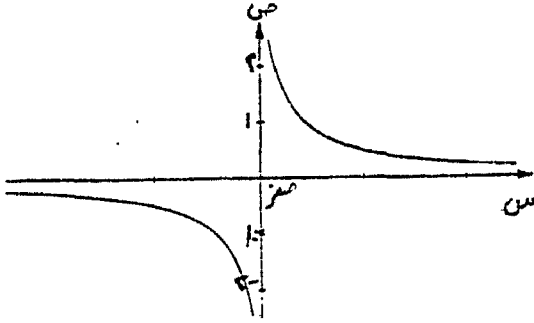

مدى قتا⁻¹س = ح - { صفر } .

قوس جيب التمام الزائدى

arc-hyperbolic cosine

= inverse hyperbolic cosine

قوس جيب التمام الزائدى س ، حيث س ≤ 1 ، هو أى عدد حقيقى جيب تمامه الزائدى س ، وتكتب جتا⁻¹س ، وتساوى لو { س ± √(س²-1) } . الدالة ص = جتا⁻¹س هي الدالة العكسية لدالة جيب التمام الزائدى وتعرف فقط للجزء الأساسى من منحنى العلاقة جتا⁻¹س (أى منحنى لو { س ± √(س²-1) } ، وهو الجزء

الدالة ص = ظتا⁻¹س هي الدالة العكسية لدالة ظل التمام ، وتعرف فقط للجزء الأساسى من منحنى العلاقة ظتا⁻¹س ، وهو الجزء المرسوم متصلاً فى الشكل .

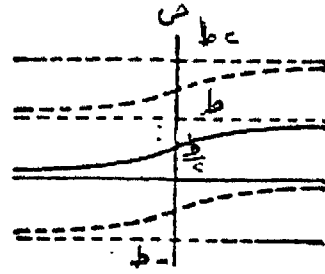

مدى ظتا⁻¹س = (صفر ، ط) .

قوس قاطع التمام الزائدى

arc-hyperbolic cosecant

= inverse hyperbolic cosecant

قوس قاطع التمام الزائدى س ، حيث س ≠ صفرأ ، هو العدد الحقيقى الذى قاطع تمامه الزائدى س ، وتكتب قتا⁻¹س ، وتساوى :

$$\left\{ \frac{1 + \sqrt{1 + س^2}}{س} \right\} \text{ لو}$$

معجم الرياضيات

قوس القاطع الزائدى

arc-hyperbolic secant

= inverse hyperbolic secant

قوس القاطع الزائدى س ، حيث صفر > س ≥ ١ ، هو أى عدد حقيقى قاطعه الزائدى س ، وتكتب قاز^{-١} س ، وتساوى :

$$\text{لو} \left[\frac{1 \pm \sqrt{1-s^2}}{s} \right]$$

الدالة ص = قاز^{-١} س هي الدالة العكسية لدالة القاطع الزائدى ، وتعرف فقط للجزء الأساسى من منحنى العلاقة قاز^{-١} س

(أى منحنى لو $\left[\frac{1 + \sqrt{1-s^2}}{s} \right]$)

وهو الجزء المرسوم متصلًا فى الشكل .

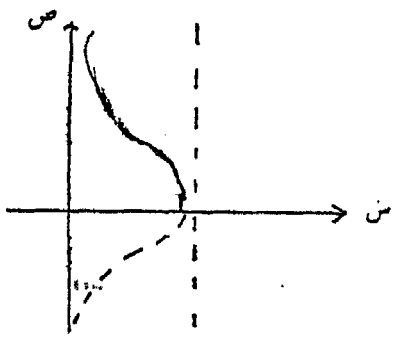

مدى قاز^{-١} س = [صفر ، ∞] .

قوس الجيب الزائدى

arc-hyperbolic sine

= inverse hyperbolic sine

المرسوم متصلًا فى الشكل .

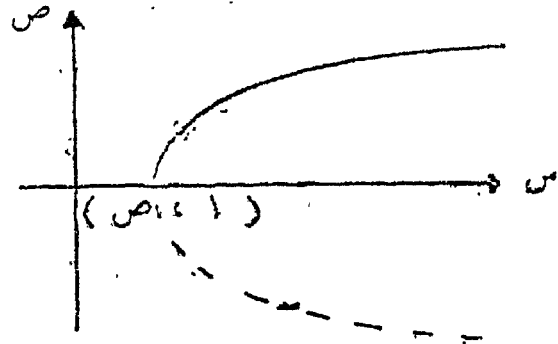

مدى جتا^{-١} س = [صفر ، ∞] .

قوس ظل التمام الزائدى

arc-hyperbolic cotangent

= inverse hyperbolic cotangent

قوس ظل التمام الزائدى س ، حيث |س| < ١ ، هو العدد الحقيقى الذى ظل تمامه الزائدى س ، وتكتب ظتا^{-١} س ، وتساوى

$$\frac{1}{2} \text{ لو} \left\{ \frac{1+s}{1-s} \right\}$$

الدالة ص = ظتا^{-١} س هي الدالة العكسية لدالة ظل التمام الزائدى ، ويبين الشكل المنحنى الخاص بها .

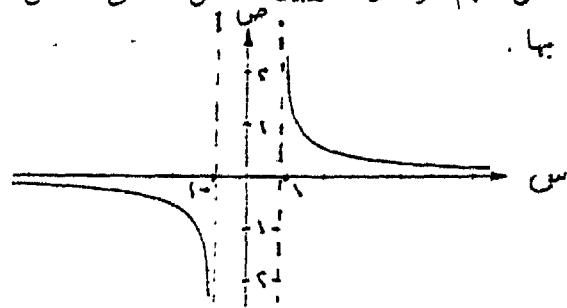

مدى ظتا^{-١} س = ح - { صفر } .

مجمع اللغة العربية - القاهرة

لدالة الظل الزائدى ، وبين الشكل المنحنى الخاص بها .

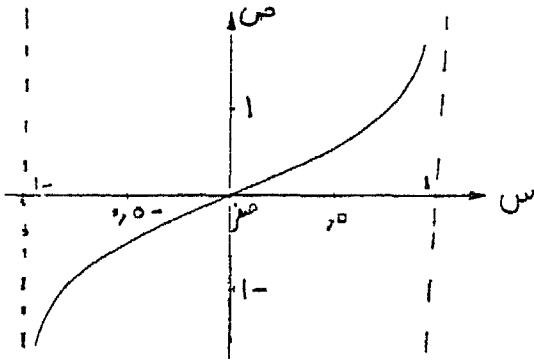

مدى طاز-اس = ح

arc length

طول قوس

الطول مقيساً بوحدات الطول الخطية لقوس

من منحنى .

تفاضلية (أو عنصر) طول القوس

arc length, differential (or element) of

تعبير بقرب لطول المنحنى بين نقطتين

متقاربتين عليه . فمثلاً ، تفاضلية طول القوس

هى :

$$d s = \sqrt{(d v)^2 + (s d v)^2}$$

$$= \sqrt{1 + \left(\frac{s v}{s}\right)^2} d s$$

ومن الشكل نرى أن $d s$ ل تقرب لطول

قوس الجيب الزائدى س ، حيث $s \in \mathbb{R}$ ، هو العدد الحقيقى الذى جيبه الزائدى س ، وتكتب طاز-اس ، وتساوى لو $[\frac{1}{2} \ln \frac{s+1}{s-1}]$.

الدالة ص = طاز-اس هى الدالة العكسية لدالة الجيب الزائدى وبمجال هذه الدالة هو فئة جميع الأعداد الحقيقية ، وبين الشكل المنحنى الخاص بها .

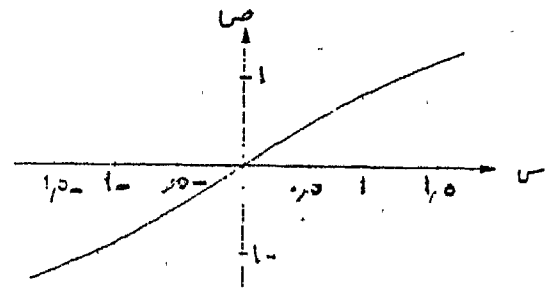

مدى حاز-اس = ح

قوس الظل الزائدى

arc-hyperbolic tangent

= inverse hyperbolic tangent

قوس الظل الزائدى س ، حيث

$|s| > 1$ ، هو العدد الحقيقى الذى ظله

الزائدى س ، وتكتب طاز-اس ، وتساوى

$$\frac{1}{2} \ln \left[\frac{s+1}{s-1} \right]$$

الدالة ص = طاز-اس هى الدالة العكسية

معجم الرياضيات

للدائرة (انظر الشكل) .

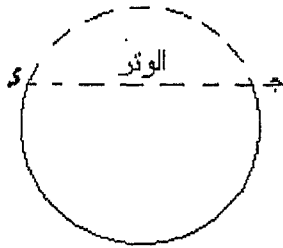
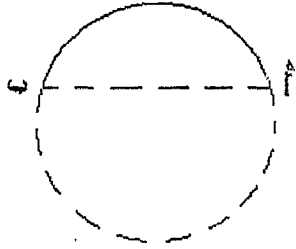

قوس أكبر في الدائرة

arc of a circle, major

قوس في الدائرة أكبر من نصف محيطها .
القوس $\widehat{كـ}$ في الشكل .

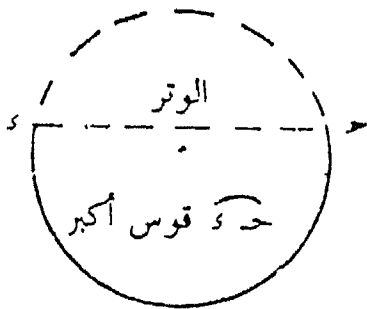

القوس Δ ل بين نقطتين .

وبدلالة الإحداثيات القطبية يكون :

$$L = r \sqrt{\left(\frac{r \delta}{\theta \delta}\right)^2 + r^2}$$

وإذا أعطيت معادلة المنحنى في الفراغ على

الصورة الوسيطة :

$$s = s(r), \quad c = c(r)$$

$$c = c(r) \quad \text{فإن} \quad \delta = L$$

$$r = \sqrt{\left(\frac{c \delta}{r \delta}\right)^2 + \left(\frac{s \delta}{r \delta}\right)^2 + \left(\frac{s \delta}{r \delta}\right)^2}$$

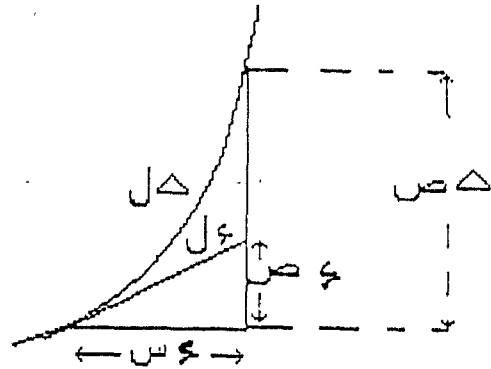

arc of a circle

قوس الدائرة

جزء من الدائرة يتكون من نقطتين على

الدائرة وفئة نقط الدائرة الواقعة بينها ، وتسمى

النقطتان نهايتي القوس . $\widehat{أ ب}$ ، $\widehat{كـ}$ قوسان

مجمع اللغة العربية - القاهرة

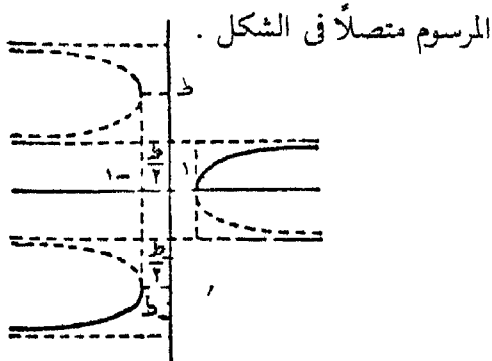

$$\text{مدى قاس}^{-1} = \left[\frac{\pi}{4}, \frac{\pi}{2} \right] \cup \left[\frac{3\pi}{4}, \pi \right]$$

قوس بسيط arc, simple

إذا كانت $[a, b]$ فترة مغلقة ، فإن فئة نقط الفراغ ، التي هي صورة الفترة $[a, b]$ براسم أحادي متصل ، تسمى قوساً بسيطاً . وبالتالي فإن الدائرة ليست قوساً بسيطاً ، لأن كل راسم متصل لفترة مغلقة فوق الدائرة لا بد أن يرسم نقطتين مختلفتين على الأقل من نقط الفترة إلى نفس النقطة على الدائرة .

قوس الجيب arc-sine

قوس الجيب s ، حيث $|s| \leq 1$ ، هي أى زاوية جيب قياسها s ، وتكتب $\text{حاس}^{-1} s$.
 فمثلاً : $\text{حاس}^{-1} \frac{1}{2} = \frac{\pi}{6}$ أو $\frac{5\pi}{6}$ أو ...
 وبصورة عامة $\text{حاس}^{-1} s = \frac{\pi}{2} - \text{حاس}^{-1} (1-s)$ ، $\frac{\pi}{2}$

قوس أصغر في الدائرة

arc of a circle, minor

= short arc of a circle

قوس في الدائرة أقل من نصف محيطها .
 القوس \widehat{PQ} في الشكل .

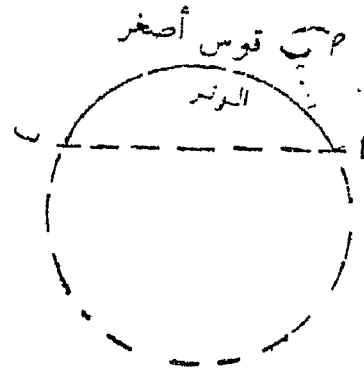

قوس القاطع arc-secant

قوس القاطع s ، حيث $|s| \geq 1$ ، هي أى زاوية قاطع قياسها s ، وتكتب $\text{حاس}^{-1} s$.

$$\text{فمثلاً قاس}^{-1} = \frac{\pi}{3} \text{ أو } \frac{5\pi}{3} \text{ أو ...}$$

وبصورة عامة $\text{حاس}^{-1} s = \frac{\pi}{2} \pm \text{حاس}^{-1} \frac{s}{2}$ ، حيث $\text{حاس}^{-1} s$ عدد صحيح .

الدالة $\text{حاس}^{-1} s$ هي الدالة العكسية لدالة القاطع ، وتعرف فقط للجزء الأساسي من منحنى العلاقة $\text{حاس}^{-1} s$ ، وهو الجزء

معجم الرياضيات

منحنى العلاقة طا⁻¹س ، وهو الجزء المرسوم

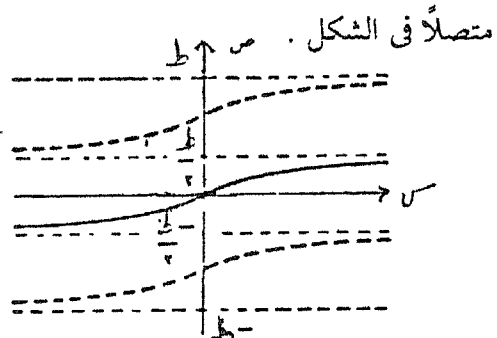

$$\text{مدى طا}^{-1}\text{س} = \left(-\frac{\pi}{2}, \frac{\pi}{2} \right)$$

نهاية النسبة بين طول قوس وطول وتره

arc to its chord, limit of the ratio of an

نهاية هذه النسبة عندما يؤول طول القوس (أو الوتر) إلى صفر .

إذا كان المنحنى دائرة فإن هذه النهاية تساوي 1 ، وهذه النهاية تساوي أيضاً 1 للسنحنيات ذات الأطوال المحدودة .

مجسمات « أرشميدس »

Archimedean solids

المجسمات التي أوجه كل واحد منها مضلعات منتظمة (ليست كلها بالضرورة متطابقة)

حيث ن عدد صحيح .

الدالة ص = حان⁻¹س هي الدالة العكسية لدالة الجيب وتعرف فقط للجزء الأساسي من منحنى العلاقة حان⁻¹س ، وهو الجزء المرسوم متصلاً في الشكل .

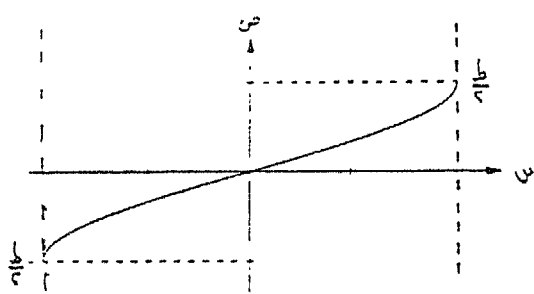

$$\text{مدى حان}^{-1}\text{س} = \left[\frac{\pi}{2}, \pi \right]$$

arc-tangent قوس الظل

قوس الظل س هي أى زاوية ظل قياسها س ، وتكتب طا⁻¹س . فمثلاً :

$$\text{ظا}^{-1} 1 = \frac{\pi}{4} \text{ أو } \frac{\pi}{4} \text{ أو } \dots$$

وبصورة عامة أى زاوية لظ + ط ،

حيث ل عدد صحيح .

الدالة ص = ظان⁻¹س هي الدالة العكسية لدالة الظل ، وتعرف فقط للجزء الأساسي من

مجمع اللغة العربية - القاهرة

فئة من فراغ طوبولوجى يوجد لكل نقطتين P ، Q من نقطتها مسار يصل P ، Q ويقع بأكمله في هذه الفئة .

فراغ مترابط مسارياً

arcwise connected space

فراغ توبولوجى يوجد لكل نقطتين P ، Q من نقطته مسار يصل P ، Q ويقع بأكمله في هذا الفراغ .

Area

الآر

وحدة مساحة مقدارها مائة متر مربع .

area

مساحة

مقدار ما في السطح من الوحدات المربعة (كالتر المربع) وأجزائها أو غير المربعة المتفق عليها أساساً للتقدير كالفدان .

المساحة بين منحنين مستويين

area between two plane curves

القيمة المطلقة للفرق بين المساحة تحت أحد المنحنين والمساحة تحت المنحنى الآخر .

وزواياه الثنائية منعكسة ويطابق بعضها بعضاً .

مبدأ " أرشميدس "

archimedes principle

إذا كان P ، Q عددين حقيقيين موجبين وكان $P > Q$ فإنه يوجد عدد صحيح موجب n بحيث يكون $nP < Q$.

حلزون " أرشميدس "

Archimedes, spiral of

منحنى مستوي يمثل المحل الهندسى لنقطة تتحرك بسرعة منتظمة ع (ابتداء من نقطة ثابتة) على امتداد خط مستقيم يدور في مستوى بسرعة زاوية منتظمة ω .

ومعادلته في نظام الإحداثيات القطبية المستوية هي $r = P\theta$ ($P < \infty$ صفر) ، حيث $\frac{r}{\omega} = P$ الشكل يبين جزءاً من المنحنى .

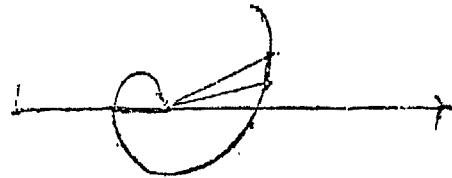

فئة مترابطة مسارياً

arcwise connected set

معجم الرياضيات

المساحة الجانبية للمخروط

area of a cone, lateral

مساحة السطح المكون من رواسم المخروط . للمخروط الدائري القائم هذه المساحة تساوي ط نوهل ، حيث نوهل نصف قطر قاعدة المخروط ، ل ارتفاعه الجانبى .

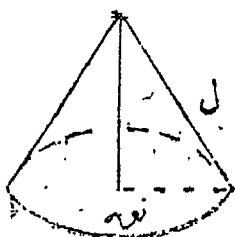

مساحة سطح منحنٍ

area of a curved surface

أولاً : السطح المنحنى المغلق (كالكرة مثلاً) : نهاية مجموع مساحات أوجه متعدد سطوح مغلف للسطح عندما تؤول أطوال أحرف متعدد السطوح إلى الصفر .

ثانياً : السطح المنحنى غير المغلق (كالطاقية الكروية مثلاً) : نهاية مجموع مساحات فئة المضلعات التى تغطى السطح والتى يكون كل منها مماساً له عندما يؤول طول كل حرف من حروفها إلى الصفر .

(انظر : مُغلف envelope) .

فمثلاً ، المساحة المحدودة بالمتحنيين $ص = د (س)$ ، $ص = ص (س)$ والمستقيمين $س = ٠$ ، $س = ب$ ، بحيث $د (س) \leq ص (س)$ ، لجميع قيم $س$ التى تحقق $٠ < س < ب$ ، تساوى $\int_٠^ب د (س) دس - \int_٠^ب ص (س) دس$

$$= \int_٠^ب [د (س) - ص (س)] دس$$

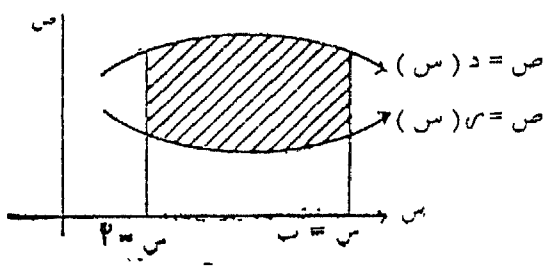

area of a circle

مساحة الدائرة

مساحة المنطقة التى يضمها محيط الدائرة ، وتساوى ط من المرات مربع نصف قطر الدائرة .

مساحة منحنٍ مستوٍ مغلق

area of a closed plane curve

عدد وحدات المساحة ، صحيحاً أو كسراً ، التى يضمها محيط المنحنى المستوى المغلق .

مجمع اللغة العربية - القاهرة

وتساوى ط ل (نور_١ + نور_٢) ، حيث ل طول راسمه ، نور_١ ، نور_٢ نصف قطر القاعدتين .

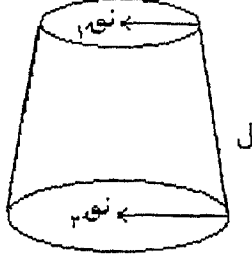

مساحة السطح المنحني لهلال

area of a lune

مساحة سطح الكرة مضروبة في النسبة بين زاوية الهلال و ٣٦٠° ، أي أن :

مساحة السطح المنحني لهلال =

$$\frac{\text{زاوية الهلال}}{360} \times 4 \text{ ط نور}^2$$

حيث نور نصف قطر الكرة .

مساحة منطقة مستوية

area of a plane region

أكبر حد أدنى لمجموع مساحات المربعات غير المتداخلة التي تغطي المنطقة بأكملها .

area of a surface

مساحة السطح

المساحة الجانبية لسطح أسطواني

area of a cylindrical surface, lateral .

مساحة السطح الأسطواني الواقعة بين مستويين وتساوى حاصل ضرب طول راسم من رواسم السطح الأسطواني ومحيط المنحني الناشئ عن تقاطع السطح الأسطواني مع مستوى عمودي على رواسم السطح . وللأسطوانة الدائرية القائمة هذه المساحة تساوى ٢ ط نور ل ، حيث نور نصف قطر القاعدة ، ل طول راسم الأسطوانة .

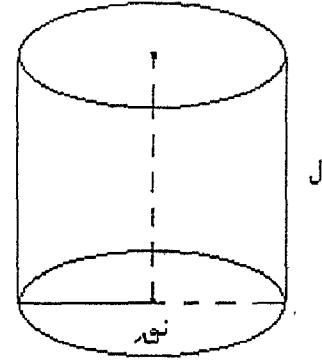

المساحة الجانبية لمخروط دائري قائم ناقص

area of a frustum of a right circular cone, the lateral

مساحة السطح المنحني للمخروط الناقص

معجم الرياضيات

ويساوى $\frac{5}{6} \times 200$ من الأمتار المربعة ،

وأجزاء القيراط ويساوى $\frac{1}{24}$ من الفدان

والسهم ويساوى $\frac{1}{24}$ من القيراط ، أى

يساوى $\frac{1}{576}$ من الفدان .

الإحداثيات المساحية

areal coordinates

الإحداثيات المساحية (س_١ ، س_٢ ، س_٣)

لنقطة م في مستوى مثلث الإسناد ١ ٢ ٣

$$\frac{\text{مساحة } \triangle م ٢ ٣}{\text{مساحة } \triangle ١ ٢ ٣}} = \text{س}_١$$

$$\frac{\text{مساحة } \triangle م ١ ٣}{\text{مساحة } \triangle ١ ٢ ٣}} = \text{س}_٢$$

$$\frac{\text{مساحة } \triangle م ١ ٢}{\text{مساحة } \triangle ١ ٢ ٣}} = \text{س}_٣$$

(إذا كانت رؤوس المثلث الذى رأسه النقطة

م لها نفس الاتجاه الدورانى لرؤوس المثلث

١ ٢ ٣ فإن مساحته تكون موجبة وإذا كان لها

عكس الاتجاه الدورانى لرؤوس المثلث ١ ٢ ٣

فإن مساحته تكون سالبة) .

مقدار ما في السطح من وحدات المساحة وأجزائها .

المساحة تحت منحنٍ مستوٍ

area under a plane curve

المساحة المحدودة بالمنحنى ومحور السينات والمستقيمين المارين بنقطتى نهايتى المنحنى والموازين لمحور الصادات وتعطى بالتكامل

$$\int_a^b f(x) dx$$

$$= (F(b) - F(a))$$

$$= (F(b) - F(a))$$

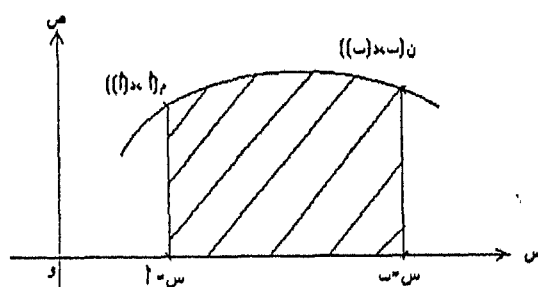

area, unit of

وحدة المساحة

مربع وحدة الطول مثل السنتيمتر المربع

(سم^٢) أو المتر المربع (م^٢) . كما توجد

وحدات عملية أخرى للمساحة مثل الفدان

العلاقات بين مساحات السطوح المتشابهة
areas of similar surfaces, relation
between

تتناسب مساحات السطوح المتشابهة مع
مربعات مستقيمت متناظرة فيها . فمثلاً :
١ - النسبة بين مساحتي دائرتين تساوي
النسبة بين مربعي نصف قطريهما ،
٢ - النسبة بين مساحتي مثلثين متشابهين
تساوي النسبة بين مربعي أي ضلعين متناظرين
فيهما .

مخطط "أرجاند"
Argand diagram = مستوى "أرجاند" =
Argand plane طبقاً للمسلمة التي تنص على أن كل عدد
مركب $E = (S, C)$ تناظره نقطة وحيدة في
مستوى ديكارت وبالعكس ، يمكن تمثيل
الأعداد المركبة هندسياً بنقط في هذا المستوى
الذي يسمى عندئذ مستوى "أرجاند" (نسبة
إلى العالم الفرنسي أرجاند) أو المستوى المركب
(complex plane) . ويسمى محور السينات
في مستوى أرجاند المحور الحقيقي (real axis)
وتمثل عليه الأعداد الحقيقية ، ويسمى محور
الصادات المحور التخيلي (imaginary axis)

وهذه الإحداثيات تحقق العلاقة :

$$1 = s_1 + s_2 + s_3$$

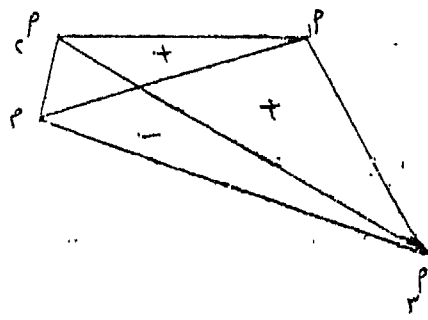
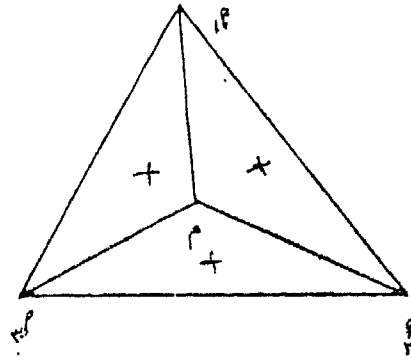

السرعة المساحية
areal velocity إذا تحركت نقطة مادية في مستوى ، فرسمت
منحنياً ونسبت الحركة إلى قطب وخط أصلي ،
فإن معدل تغير المساحة المحصورة بين الخط
الأصلي والمنحني ونصف القطر المتجه من
القطب إلى النقطة المتحركة يسمى السرعة
المساحية .

معجم الرياضيات

القيمة الأساسية لسعة عدد مركب
argument of a complex number,
principal value of an

القيمة الوحيدة لسعة العدد المركب ع التي
 تحقق - ط \geq سعة ع \geq ط تسمى القيمة
 الأساسية لسعة ع .

عمدة الدالة

= المتغير المستقل للدالة

argument of a function

(انظر : متغير مستقل
 independent variable)

العمد في جدول قيم دالة

**arguments in a table of values of a
 function**

قيم المتغير المستقل بالجدول التي تحسب قيم
 الدالة لها .

العمد في جدول مثلثات هي الزوايا التي
 تجداول قيم الدوال المثلثية لها ، وفي جدول
 اللوغاريتمات هي الأعداد التي تجداول
 اللوغاريتمات لها .

وتمثل عليه الأعداد التخيلية الصرف . ويمكن
 أيضاً النظر للعدد المركب ع = (س ، ص) على
 أنه القطعة المستقيمة الموجهة (المتجه) من نقطة
 الأصل للنقطة (س ، ص) .

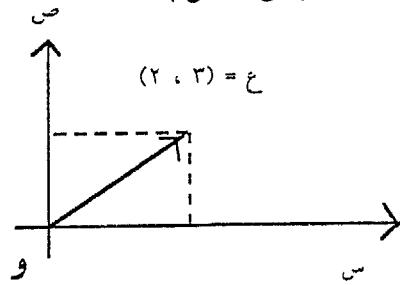

سعة عدد مركب

argument of a complex number

= amplitude of a complex number

إذا كان ع = (س ، ص) عدداً مركباً فإن

أى زاوية $\theta = \tan^{-1} \left(\frac{ص}{س} \right)$ تسمى سعة للعدد

المركب ع . هندسياً سعة ع هي أى زاوية
 (مقدرة بالتقدير الدائري) يصنعها مع الاتجاه
 الموجب لمحور السينات عند اعتبار ع على إنها
 قطعة مستقيمة موجهة من نقطة الأصل إلى
 النقطة (س ، ص) .

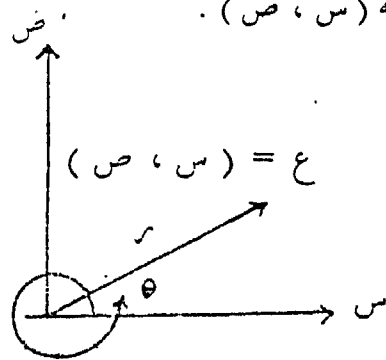

مجمع اللغة العربية - القاهرة

<p>المتوسط الحسابي</p> <p>arithmetic average</p> <p>= arithmetic mean = المتوسط العددي</p> <p>خارج قسمة مجموع الأعداد على عددها .</p> <p>فالمتوسط الحسابي للأعداد $١^p, ٢^p, \dots, n^p$</p> $\frac{١^p + ٢^p + \dots + n^p}{n}$ <p>يساوى</p> $\frac{\sum_{i=1}^n x_i}{n} = \bar{x}$ <p>وهو يساوى المتوسط الحسابي الموزون عندما تكون الأوزان متساوية وتساوى ١ . فمثلاً إذا كانت درجات طالب في أربعة مقررات هي :</p> <p>٥٠ ، ٦٠ ، ٧٠ ، ٨٠ فإن المتوسط الحسابي لدرجات هذا الطالب :</p> $\frac{٥٠ + ٦٠ + ٧٠ + ٨٠}{٤} = ٦٥$ <p>(انظر : المتوسط الحسابي الموزون)</p> <p>arithmetic average, weighted</p> <p>المتوسط الحسابي الموزون</p> <p>إذا كانت أوزان الأعداد $١, ٢, \dots, n$ هي $١, ٢, ٣, \dots, n$</p>	<p>الحساب</p> <p>arithmetic</p> <p>العلم الذى يعنى بدراسة الأعداد والعمليات عليها ، مثل الجمع والطرح والضرب والقسمة ، والرفع إلى القوى وإيجاد الجذور ، ... إلخ ، وكذلك تطبيق هذه العمليات فى مسائل الحياة العامة .</p> <p>حسابى</p> <p>arithmetic (adj)</p> <p>= arithmetical</p> <p>ما له علاقة بالحساب أوقواعده أوموزه .</p> <p>عنوان حسابى</p> <p>arithmetic address</p> <p>عنوان نحصل عليه بإجراء عملية حسابية على عنوان آخر .</p> <p>وحدة حساب ومنطق</p> <p>arithmetic and logic unit (ALU)</p> <p>مجموعة الدوائر الإلكترونية التى تجرى العمليات الحسابية والمنطقية فى الحاسب .</p>
--	---

معجم الرياضيات

عمليات الحساب الأربع الأساسية
arithmetic, four fundamental operations of

عمليات الجمع والطرح والضرب
 والقسمة .

الأوساط العددية (بين عددين معلومين)
arithmetic means (between two numbers)

الحدود الأخرى لمتوالية عددية حداها الأول
 والأخير عددان معلومان . وإذا كان بين العددين
 المعلومين وسط عددي واحد فإنه يساوي
 متوسطهما (أى نصف مجموعهما) .

(انظر : متوالية عددية)
arithmetic progression .

الأعداد الحسابية **arithmetic numbers**
 الأعداد الحقيقية الموجبة . وتعنى
 أيضاً الأعداد نفسها وليس الرموز التي
 تمثلها .

على الترتيب فإن المتوسط الحسابي الموزون لها
 يعطى بالصيغة :

$$\frac{\frac{r_1}{1+r_1} + \frac{r_2}{1+r_2}}{\frac{r_1}{1+r_1} + \frac{r_2}{1+r_2}}$$

فمثلاً إذا كانت درجات طالب في أربعة
 مقررات هي :

$$80, 70, 60, 50$$

وأوزانها 1 ، 2 ، 3 ، 4 على الترتيب فإن :
 المتوسط الحسابي الموزون لدرجات الطالب

$$= \frac{(4 \times 80) + (3 \times 70) + (2 \times 60) + 50}{10}$$

$$70 = \frac{700}{10}$$

وحدة حسابية **arithmetic component**
= arithmetic unit = arithmetic organ

أحد مكونات وحدة التشغيل المركزي
 للحاسب ، وتقوم بأداء العمليات الحسابية
 (جمع وضرب وطرح وقسمة) والعمليات
 المنطقية بالإضافة إلى عمليات النقل والإزاحة ،
 وذلك بناءً على البيانات الواردة لها من المخزن
 الداخلى للخاسب في الصورة الثنائية .

مجمع اللغة العربية - القاهرة

ويسمى P الحد الأول للمتوالية ، s أساسها ، $P + (1 - r)s$ الحد النوني أو الحد العام لها .

متتابعة حسابية منتهية

arithmetic sequence, finite

متتابعة حسابية لها عدد محدود من الحدود .

متتابعة حسابية عددية غير منتهية

arithmetic sequence, infinite

متتابعة عددية عدد حدودها لانهاى .

متسلسلة حسابية **arithmetic series**

متسلسلة تنتج من المتتابعة الحسابية بوضع علامة + بين كل حدين من حدودها .

فالمتسلسلة $2 + 4 + 6 + 8 + \dots$ تنتج من

المتتابعة الحسابية $2, 4, 6, 8, \dots$.

وإذا كانت $P + P + P + \dots, 2 + 2s, \dots$ ،

$P + (1 - r)s$ متتابعة حسابية فإن :

$P + (P + s) + (P + 2s) + \dots$

$\dots + [P + (1 - r)s]$

تكون متسلسلة حسابية حدها الأول P ،

وحدها النوني $P + (1 - r)s$ ، ومجموع n

وحدة حسابية **arithmetic organ**

= **arithmetic component**

= **arithmetic unit**

(أنظر : وحدة حسابية
arithmetic component)

فيض حسابى **arithmetic overflow**

عبارة تدل على أن ناتج عملية حسابية يزيد

عن الحد الأقصى للأعداد التى يمكن للحاسب

تمثيلها .

متوالية عددية **arithmetic progression**

= متتابعة حسابية

= **arithmetic sequence**

فئة مرتبة من الأعداد تسمى عناصرها حدود

المتوالية ، يزيد (أو ينقص) أى منها عن السابق

له مباشرة بعدد ثابت . مثل : $3, 7, 11, \dots$

$\dots, 15$

ويمكن كتابتها بصورة عامة على النحو :

$P, P + s, P + 2s, P + 3s, \dots$

$P + (1 - r)s, \dots$

معجم الرياضيات

تكون فئة جزئية من فئة توجيهات الآلة التي تعتبر منفصلة عن التوجيهات المنطقية .

arithmetical operation عملية حسابية
عملية تجرى باستخدام الأوامر الحسابية ،
مثال ذلك الجمع والطرح والضرب والقسمة .

arithmometer آلة حاسبة
آلة تقوم بإجراء العمليات الحسابية .

arm of a couple ذراع الازدواج
البعد بين خطى العمل لقوتى الازدواج .

arm of an angle = side of an angle ضلع زاوية
أحد المستقيمين اللذين يحددان الزاوية .

arrangement ترتيب
وضع عناصر فئة ، أو عناصر فئة جزئية
منها ، في توالٍ معين .

من حدود المتسلسلة الحسابية هو :

$$ح\text{ر} = \frac{u}{4} [5(1-r) + 22]$$

arithmetic unit وحدة حسابية
= **arithmetic organ**

= **arithmetic component**

(انظر : وحدة حسابية
arithmetic component)

arithmetical average المتوسط الحسابي
= المتوسط العددي

(انظر : المتوسط الحسابي
arithmetic average
= arithmetic mean المتوسط العددي)

arithmetical instruction أمر حسابي
أمر يحدد عملية حسابية تجرى على البيانات ،
مثال ذلك الجمع أو الضرب . الأوامر الحسابية

مجمع اللغة العربية - القاهرة

arrow diagram

مخطط سهمي

إذا كانت ع علاقة من فئة س إلى فئة ص فإن كل زوج مرتب (س ، ص) \in ع يمثل هندسياً بخط ينتهي بسهم ويصل من النقطة س \in س إلى النقطة ص \in ص

س ← ص

وتسمى فئة جميع هذه الخطوط السهمية المخطط السهمي للعلاقة ع .

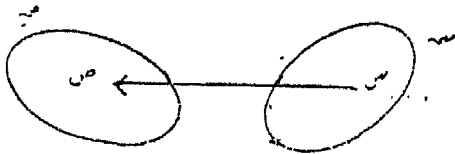

artificial intelligence

ذكاء مصطنع

مصطلح يستخدم لوصف استخدام الحاسب بحيث يقوم بعمليات يحاكي بها ذكاء الإنسان في التعلم واتخاذ القرار .

ascending order

ترتيب تصاعدي

descending order

ترتيب تنازلي

ترتيب الحدود حسب القوى التصاعدي (أو التنازلي) للمتغير في ذات الحدود :

arrangement of terms

ترتيب الحدود

وضع الحدود في ترتيب معين .

array

- صفيف

فئة عناصرها مرتبة تبعاً لنظام معين .
ب - منظومة (في الحاسب)

(in computer)

ترتيب لمفردات مجموعة البيانات وذلك بتمييز كل منها بمفتاح أو دليل تحتى . وتوضع بطريقة تسمح للبرنامج بفحص المنظومة لاستخلاص البيانات الخاصة بمفتاح أو دليل تحتى معين .
بُعد المنظومة هو عدد الأدلة التحتية اللازمة للتعرف على المفردة . فمثلاً ، إذا كانت المنظومة تتكون من أيام السنة فإن المنظومة تكون أحادية البعد إذا ميز اليوم بعدده (مثلاً ٣٢ ليوم ١ فبراير) ، وتكون المنظومة ثنائية البعد إذا ميز اليوم بزواج مرتب من الأعداد عنصره الأول اليوم والثانى الشهر (مثلاً: (١ ، ٢) : لأول فبراير) .

arrow

سهم

قطعة من مستقيم تشير إلى اتجاه معين مثل الشكل المبين .

معجم الرياضيات

<p>assemble, to يَجْمَعُ يضع التعليقات الرمزية والعمليات المتعاقبة ، التي ستعالج بها مسألة ما . في برنامج لحاسب آلي .</p>	<p>متسلسلة قوى تصاعدية (تزايدية) ascending power series (انظر: متسلسلة قوى power series) .</p>
<p>assembler language لغة المَجْمَع لغة للحاسبات وهي أقرب إلى لغة الحاسبات البدائية من اللغات ذات المستوى الأعلى ، مثل لغات فورتران Fortran والجالول Algol وكوبول Cobol .</p>	<p>القوى التصاعدية لمتغير في كثيرة حدود ascending powers of a variable in a polynomial الترتيب الذي تظهر فيه قوى المتغير بحيث تزداد عند الحدود من اليمين إلى اليسار في كثيرة الحدود ، كما في كثيرة الحدود : $p + b s + c s^2 + d s^3 + \dots$</p>
<p>assembler program برنامج مَجْمَع برنامج يصمم لتحويل عدة تعليقات رمزية إلى شكل يمكن معه تنفيذها بواسطة الحاسب الآلي .</p>	<p>متتابعة تصاعدية (تزايدية) ascending sequence . متتابعة كل حد من حدودها أصغر من الذي يليه .</p>
<p>assess, to يثمن يقدر قيمة الشيء .</p>	<p>ascending time زمن الصعود الزمن الذي يستغرقه جسم يتحرك إلى أعلى حتى يبلغ أقصى ارتفاع له .</p>
<p>assessed value القيمة المقدرة</p>	

مجمع اللغة العربية - القاهرة

النقص في قيمة المعدات ويساوى الفرق بين
 ثمن شراء (تكلفة) هذه المعدات cost value
 وبين قيمتها الدفترية book value .

المرافق الهرميتي لمصفوفة

associate matrix

= Hermitian-conjugate of a matrix

(مدور transpose) المرافق المركب

للمصفوفة . فمثلاً المرافق الهرميتي للمصفوفة

$$\begin{bmatrix} -1 - ت & 2 + ت \\ 3 + ت & ت \end{bmatrix}$$

هو المصفوفة

$$\begin{bmatrix} 1 + ت & - ت \\ 2 - ت & -3 - ت \end{bmatrix}$$

نصف قطر التقارب القرين

associated radius of convergence

إذا كانت متسلسلة القوى

$$\sum_{n=0}^{\infty} a_n x^n$$

تقاربية لقيم x بحيث $|x| < R$ ،
 $R = 1/a_{m+1}$ ، \dots ، $1/a_m$ ، وتباعدياً لقيم x بحيث
 $|x| > R$ ، \dots ، $1/a_m$ ، $1/a_{m+1}$ ، حيث
 R موجبة ، فإن الفئة R ، \dots ، $1/a_m$ تسمى

قيمة توضع للممتلكات لحساب الضرائب
 وفقاً لها .

assessor مُثَمِّن

من يقدر قيمة الممتلكات أو الدخل
 أو ما مائلها لتقدير الضريبة عليها .

assets, fixed أصول ثابتة

ممتلكات للاستخدام لا للبيع ، مثال ذلك
 المصانع ، المباني .

الأصول (لفرد أو المؤسسة)

assets (of an individual or firm)

مجموع ما يملكه الفرد أو المؤسسة من أموال
 وبضائع وودائع وديون على الغير وعقار منقول
 أو غير منقول أو أى شيء آخر ذى قيمة .
 ويقابلها كلمة الخصوم liabilities وهي مجموع
 ديون الشخص (أو المؤسسة) وما عليه أن يدفعه
 للغير .

أصول مستهلكة

assets, wasting = depreciation

معجم الرياضيات

تكون صحيحة دائماً لجميع العناصر p, b, c ، التي تنتمي للفترة . ويقال في هذه الحالة أن * عملية ثنائية داخجة . ومن أمثلتها عمليتا الجمع والضرب العاديتان على الأعداد الصحيحة حيث :

$$(p + b) + c = p + (b + c) ,$$

$$(p \times b) \times c = p \times (b \times c)$$

أما عملية الطرح على الأعداد الصحيحة فهي ليست داخجة لأن :

$$p - (b - c) \neq (p - b) - c .$$

assumption افتراض

تقرير يحتمل الصواب أو الخطأ ويستخدم لإثبات قضية أو حل مسألة .

افتراض تجريبي

assumption, empirical

افتراض مبني على التجربة المباشرة وليس على اعتبارات منطقية أو رياضية .

الافتراضات الأساسية لموضوع ما

assumptions of a subject,

fundamental

أنصاف الأقطار القرناء لتقارب المتسلسلة .
فمثلاً للمتسلسلة

$$1 + c_1 + c_2 + c_3 + \dots = \frac{1}{c_1 c_2^{-1}}$$

تكون أنصاف الأقطار القرناء هي أي عددين موجبين k_1, k_2 بحيث $k_1 k_2 = 1$.

عملية ثنائية داخجة

associative binary operation

(انظر : خاصية الدمج)
associative property

associative law قانون الدمج

إذا كانت * عملية ثنائية داخجة على فئة فإن المتطابقة :

$$p * (b * c) = (p * b) * c$$

تسمى قانون الدمج للعملية * .

خاصية الدمج

associative property = associativity

خاصية إذا توافرت في عملية ثنائية * على فئة

فإن المتطابقة :

$$p * (b * c) = (p * b) * c$$

مجمع اللغة العربية - القاهرة

المحل الهندسى لنقطة معينة على محيط دائرة نصف قطرها نور تتدحرج دون انزلاق داخل دائرة أخرى نصف قطرها ٤ نور . الدائرة الثابتة

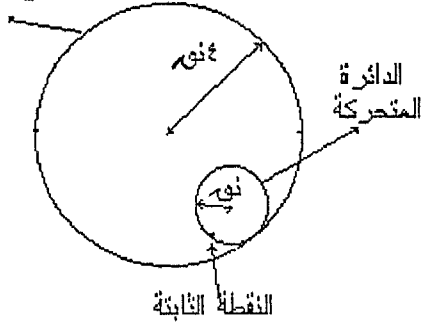

ومعادلة المنحنى النجماني الديكارتية هي :

$$\frac{2}{3}p = \frac{2}{3}ص + \frac{2}{3}س$$

حيث $p = 4$ نور

astrolabe الأسطرلاب
آلة لقياس الزوايا كانت تستعمل قديماً وبخاصة في الأرصاد الفلكية .

astronavigation الملاحة الفلكية
العلم الذى يهدف إلى دراسة الملاحة بين الكواكب والعمل على تحقيقها .

astronomical فلكى
صفة لما له صلة بعلم الفلك .

فئة الافتراضات التى يبنى عليها الموضوع .
فمثلاً قوانين الإبدال ، والدمج افتراضات أساسية فى علم الجبر .

assurance التأمين
(انظر : التأمين insurance)

astatic centre مركز الاتزان المطلق
(انظر : الاتزان المطلق)
(astatic equilibrium)

astatic equilibrium اتزان مطلق
إذا اتزن جسم تحت تأثير مجموعة قوى مستوية ، ثم أديرت هذه القوى جميعها زاوية ما حول نقطة فى مستواها وظل الجسم متزاناً ، قيل للاتزان فى هذه الحالة إنه اتزان مطلق ، وللنقطة أنها مركز الاتزان المطلق .

astroid منحنى نجماني (الأسترويد)

معجم الرياضيات

خط تقريبي (لمنحني)

asymptote (to a curve)

خط مستقيم يمس المنحني المعطى عند اللانهاية . فمثلاً إذا كان د (س) $\rightarrow \infty$ عندما $s \rightarrow \infty$. فإن $v = s$. يكون خطأ تقريباً لمنحني الدالة $v = د (س)$.

خط تقريبي للقطع الزائد

asymptote to the hyperbola

عندما تعطى معادلة القطع الزائد في الصورة

$$\frac{x^2}{a^2} - \frac{y^2}{b^2} = 1 \text{ فإن المستقيمين}$$

$$v = \frac{b}{a} s \text{ ، } v = -\frac{b}{a} s$$

يكونان خطين تقريبين له .

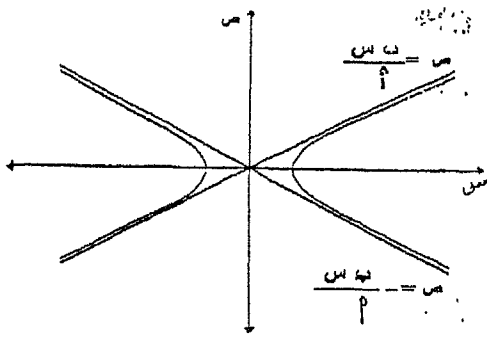

خط تقريبي للقطع الزائد القائم

asymptote to the rectangular

hyperbola

مناط الإسناد الفلكي

astronomical frame of reference

مناط إسناد تكون فيه الشمس ثابتة ولا تدور بالنسبة لنجوم ثابتة ويستخدم مناط الإسناد هذا في الميكانيكا السماوية .

وحدة فلكية (A.U) **astronomical unit**

وحدة طول تكافئ نصف مجموع أكبر وأصغر بعدد للأرض عن الشمس وتساوي $1,495 \times 10^{13}$ سنتيمتر .

astronomy

علم الفلك

العلم الذي يعنى بدراسة نشأة الأجسام السماوية من نجوم وكواكب وغيرها وتكوينها ومواقعها النسبية وحركتها .

علاقة لا تماثلية **asymmetric relation**

يقال لعلاقة ع على فئة س أنها لا تماثلية إذا كان (س ، ص) \in ع يستلزم أن (ص ، س) \notin ع . فمثلاً علاقة « أكبر من » علاقة لا تماثلية

$$s < v \Rightarrow v \not< s$$

مجمع اللغة العربية - القاهرة

$$1 = \frac{2ع}{2ح} - \frac{2ص}{2ب} + \frac{2س}{2پ}$$

$$1 = \frac{2ع}{2ح} + \frac{2ص}{2ب} - \frac{2س}{2پ}$$

فإن المقطع يكون دائماً قطعاً زائداً يمر بخطاه التقريبان بنقطة الأصل . المخروط المتولد بهذه الخطوط التقريبية عندما تتغيرم يسمى المخروط التقريبي للسطح الزائدي المعنى .

إحداثيات تقريبية

asymptotic coordinates

إحداثيات انحنائية على السطح بحيث تكون منحنيات الإحداثيات خطوطاً تقريبية للسطح ، أى أنه إذا كانت $ص$ ، $ب$ إحداثيات انحنائية لسطح فإنها تكون إحداثيات تقريبية إذا كانت المنحنيات $ص = ثابت$ ، $ب = ثابت$ خطوطاً تقريبية للسطح .

اتجاه تقريبي لمنحنٍ

asymptotic direction of a curve

إذا كان $ص$ ($ب$) متجه موضع أى نقطة على منحنٍ ، حيث $ص > ب$ ، فإن اتجاه المتجه

$$ص = \frac{ص(ب)}{ب(ب)}$$

كل من محورى السينات والصادات (أى $ص = صفر$ ، $ب = صفر$) خط تقريبي للمقطع الزائد القائم $ص = ب$ لأن
 $|ص| \leftarrow \infty$ عندما $|ب| \leftarrow صفر$ ،
 $|ب| \leftarrow \infty$ عندما $|ص| \leftarrow صفر$.

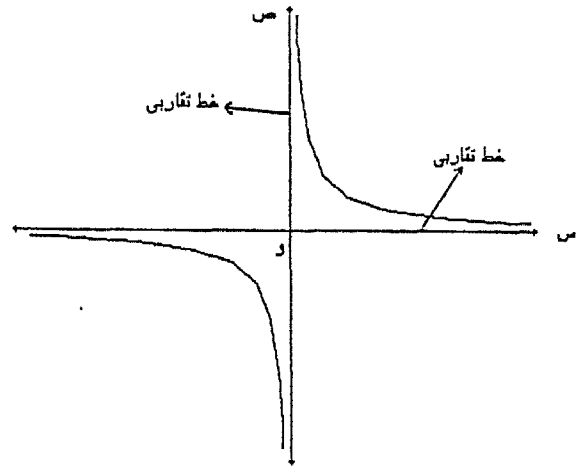

سلوك تقريبي asymptotic behaviour

السلوك التقريبي للدالة $د(ص)$ عندما $ص \leftarrow \infty$ هو دالة أخرى $ص(ب)$ أكثر بساطة من $د(ص)$ بحيث أن $د(ص)$ تكون قريبة من $ص(ب)$ بمعنى معين عندما $ص \leftarrow \infty$.

مخروط تقريبي لسطح زائدي

asymptotic cone of a hyperboloid

إذا قطع المستوى $ص = م$ $ص$ أيًا من السطحين الزائدين

معجم الرياضيات

$$1 + \frac{1}{e} + \left(\frac{1}{e}\right)^2 + \dots + \left(\frac{1}{e}\right)^n + \dots$$

حيث $1, \frac{1}{e}, \left(\frac{1}{e}\right)^2, \dots, \left(\frac{1}{e}\right)^n, \dots$ كميات ثابتة، إنها مفكوك تقريبي لدالة e إذا كانت:

$$e - \left(\frac{1}{e}\right)^n = \left(\frac{1}{e}\right)^n$$

لأى قيمة ثابتة للعدد n ، حيث $\left(\frac{1}{e}\right)^n$ مجموع الحدود النونية الأولى للمتسلسلة.

خط تقريبي لسطح

asymptotic line of a surface

منحنى على السطح اتجاهه عند كل نقطة من نقطه يكون اتجاهاً تقريبياً للسطح عند النقطة.

asymptotic triangle مثلث تقريبي

إذا كان $\vec{c}, \vec{b}, \vec{a}$ شعاعين متوازيين، لخطاً مستقيماً قاطعاً لهما في النقطتين a, b فإن فئة انحناء القطعة المستقيمة $[a, b]$ والشعاعين \vec{a}, \vec{b} وتسمى مثلثاً تقريبياً ويرمز له بالرمز $\Delta a, b, c$ وتسمى النقطتان a, b

يقال له اتجاه تقريبي للمنحنى.

قد يكون للمنحنى اتجاه تقريبي دون أن يكون له خطوط تقريبية. مثال ذلك ليس للقطع المكافئ $y = x^2$ ، $e = 0$ صفرًا خطوط تقريبية ولكن اتجاه محور الصادات اتجاه تقريبي له.

اتجاه تقريبي على سطح عند نقطة

asymptotic direction on a surface at a point

الاتجاهات التقريبية عند نقطة p على سطح S هي الاتجاهات عند p التي ينعدم في اتجاهها التقوس العمودي.

asymptotic distribution توزيع تقريبي

إذا كان التوزيع $D(S)$ لمتغير عشوائي S دالة في متغير وسيط n (مثلاً قد يكون n حجم عينة، S المتوسط) فإن دالة التوزيع التقريبي للمتغير S هي نهاية $D(S)$ عندما $n \rightarrow \infty$.

asymptotic expansion مفكوك تقريبي

يقال لمتسلسلة تباعدية على الصورة

مجمع اللغة العربية - القاهرة

الزاويتان الداخليتان لمثلث تقريبي
asymptotic triangle, interior
angles of an

إذا كان $\angle P < \pi$ و مثلثاً تقريبياً فإن الزاويتين
 $\angle P > \pi$ ، $\angle P < \pi$ وتسميان الزاويتين
 الداخليتين للمثلث التقريبي .

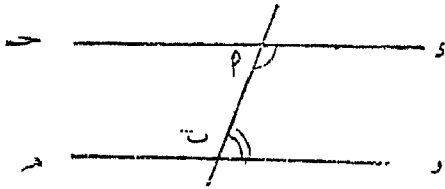

داخلية مثلث تقريبي

asymptotic triangle, interior of an

داخلية المثلث التقريبي $\angle P < \pi$ و هي فئة

تقاطع :

١) نصف المستوى الذي حده الخط المستقيم
 \leftarrow و يحوي النقطة s ، $\angle P$

٢) نصف المستوى الذي حده الخط المستقيم
 \leftarrow و يحوي النقطة t ، $\angle P$

٣) نصف المستوى الذي حده الخط المستقيم
 \leftarrow و يحوي النقطة P .

ضلع مثلث تقريبي

asymptotic triangle, side of an

رأسي المثلث التقريبي ، كما تسمى القطعة
 المستقيمة $[P]$ ضلع المثلث التقريبي .

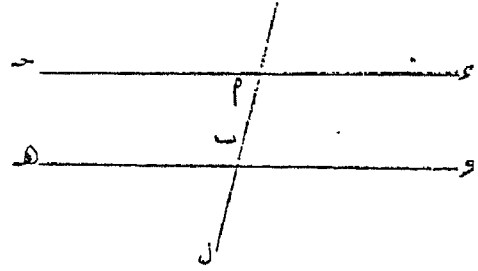

الزاويتان الخارجيتان لمثلث تقريبي

asymptotic triangle, exterior angles
of an

إذا كان $\angle P < \pi$ و مثلثاً تقريبياً فإن مكملتي
 $\angle P > \pi$ ، $\angle P < \pi$ وتسميان الزاويتين
 الخارجيتين للمثلث التقريبي .

(انظر : المثلث التقريبي
 asymptotic triangle)

خارجية مثلث تقريبي

asymptotic triangle, exterior of an

فئة جميع النقط التي لا تنتمي إلى المثلث
 التقريبي أو إلى داخلية . . .

(انظر : داخلية مثلث تقريبي
 asymptotic triangle, interior of an)

معجم الرياضيات

<p>أطلس تفاضلي تام atlas, c^∞, complete يقال لأطلس تفاضلي نوني البعد على فئة S إنه تام إذا كان يحوى كل أطلس تفاضلي نوني البعد على الفئة S وبكافئاً له .</p>	<p>(انظر : المثلث التقريبي) asymptotic triangle . رأساً مثلث تقريبي asymptotic triangle, vertices of an (انظر : المثلث التقريبي) asymptotic triangle .</p>
<p>الضغط الجوي atmospheric pressure وزن عمود الهواء الرأسى فى أعلى سطح مساحة مقطعة 1 سم^2 . وهو يتناسب مع كثافة الهواء عند ثبوت درجة الحرارة .</p>	<p>قيمة تقريبية لتعداد مجتمع asymptotic value of a population إذا كان N تعداد مجتمع ما وكانت $N \rightarrow \infty \quad \bar{v} = v$</p>
<p>توهين الارتباط attenuation of correlation انشاقص فى الارتباط بين متغيرين نتيجة لأخطاء مستقلة فى قياس أحد المتغيرين أو كليهما .</p>	<p>فإن \bar{v} تسمى القيمة التقريبية لتعداد المجتمع</p>
<p>مركز الجذب attraction, center of النقطة التى تتجه إليها دائماً قوة الجذب التى تؤثر على جسم .</p>	<p>أطلس تفاضلي atlas, c^∞ هو مفهوم فى الهندسة التفاضلية ينقل دراسة المتعدد التفاضلي (differential manifold) العام إلى دراسة أجزاء من الفراغ الإقليدى نونى البعد وعندئذ يقال أن الأطلس نونى البعد .</p>

مجمع اللغة العربية - القاهرة

إذا كانت :

$$F_1 = \frac{G m_1 m_2}{r^2} + \dots + \frac{G m_1 m_n}{r_n^2}$$

$$F_2 = \frac{G m_2 m_1}{r^2} + \dots + \frac{G m_2 m_n}{r_n^2}$$

.....

$$F_n = \frac{G m_n m_1}{r_1^2} + \dots + \frac{G m_n m_{n-1}}{r_{n-1}^2}$$

مجموعة من م من المعادلات الخطية في ن من المتجهات فإن المصفوفة

F_1	m_1	m_2	m_1
F_2	m_2		m_2	m_2
F_n	m_n		m_n	m_n

تسمى المصفوفة المربعة هذه المجموعة من المعادلات .

دالة متشاكله ذاتياً

automorphic function

يقال لدالة د (ع) وحيدة القيمة ، وتحليلية إلا عند أقطابها ، في مجال معين ك في المستوى المركب ، أنها متشاكله ذاتياً بالنسبة إلى زمرة من التحويلات الخطية إذا كانت م (ع) تقع في ك لكل ع \exists ك ولكل تحويل م في الزمرة وكانت د (م (ع)) = د (ع) .

تشكل ذاتي

automorphism

إذا كان التشكل من مجموعة فوق نفسها

قوة الجذب بين كتلتين

attraction force
(between two masses)

القوة المتبادلة التي تجذب بها كتلة ما كتلة أخرى دون أن يكون هناك اتصال بين الكتلتين .

الجذب الثقالي

attraction, gravitational

القوة التي تجذب بها كتلة ما كتلة أخرى (انظر : الثقائل gravitation) .

صفة - خاصة

attribute

سمة كيفية لتغير يرمز لوجودها أو لغيابها بقيمة كمية .

كان يرمز للمنتج المعيب في عملية إنتاجية بالصففر ولغير المعيب بالواحد الصحيح . وقد تكون السمة الكيفية أساساً كمية ، فإذا ما تعدت القيمة الكمية قيمة حرجة كان للشئ الصفة المعينة .

المصفوفة المربعة

augmented matrix

معجم الرياضيات

<p>متسلسلة ذاتية الارتداد autoregressive series إذا أمكن كتابة المتغير x_n = د (x_{n-1}) على الصورة : $x_n = a_0 + a_1 x_{n-1} + a_2 x_{n-2} + \dots + a_{m-1} x_{n-m+1} + a_m x_{n-m}$ يقال أن المتغير x_n يشكل متسلسلة ذاتية الارتداد .</p>	<p>أومن نظام رياضي (كالمجموعة مثلاً) فوق نفسه سمي تشكلاً ذاتياً . تشكل ذاتي داخلي automorphism, inner إذا كان التشكل الذاتي على زمرة بحيث أن $S \leftarrow S^*$ إذا ، فقط إذا ، كان $S^* = S^{-1}$ لعنصر ما S من عناصر الزمرة ، سمي التشكل تشكلاً ذاتياً داخلياً .</p>
<p>مساعد auxiliary ما يستعمل لتبسيط عملية أو تسهيل حل مسألة رياضية معينة .</p>	<p>تشكل ذاتي (لفراغ اتجاهي) automorphism (of a vector space) تشكل من فراغ اتجاهي فوق نفسه .</p>
<p>زاوية مساعدة auxiliary angle إذا كانت P جتا $S +$ ب جتا $S = ح$ فإن الزاوية التي قياسها α ، حيث $\alpha \geq > 2 \text{ ط}$ ، $\frac{b}{\sqrt{b^2 + 2p}} = \alpha \text{ جتا} ، \frac{p}{\sqrt{b^2 + 2p}} = \alpha \text{ جتا}$ تسمى زاوية مساعدة . وهي تستخدم</p>	<p>تشكل ذاتي خارجي automorphism, outer يقال لتشكل ذاتي أنه خارجي إذا لم يكن تشكلاً ذاتياً داخلياً . فمثلاً إذا كانت 1 ، ω ، ω^2 الجذور التكعيبية للواحد الصحيح فإن التناظر $1 \leftarrow 1$ ، $\omega \leftarrow \omega^2$ ، $\omega^2 \leftarrow \omega$ يكون تشكلاً ذاتياً خارجياً على الزمرة التي عناصرها 1 ، ω ، ω^2 وعمليتها الثنائية هي الضرب .</p>

مجمع اللغة العربية - القاهرة

الدائرة التي قطرها المحور الأكبر للقطع

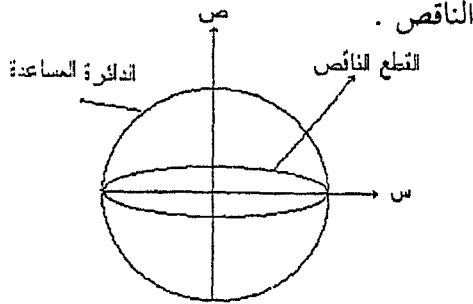

المعادلة المساعدة (لمعادلة فرقية)
auxiliary equation (of a difference equation)

إذا كانت

$$P_n s^n + P_{n-1} s^{n-1} + \dots + P_1 s + P_0 = 0$$
 معادلة فرقية خطية من الرتبة n ، فإن المعادلة:

$$P_n m^2 + P_{n-1} m + P_0 = 0$$
 حيث m ثابت، تسمى المعادلة المساعدة للمعادلة الفرقية.

المعادلة المساعدة (لمعادلة تفاضلية)
auxiliary equation (of a differential equation)

إذا كانت:

$$P_n v^n + P_{n-1} v^{n-1} + \dots + P_1 v + P_0 = 0$$

للمساعدة في حل المعادلة المثلثية وذلك بوضعها على الصورة:

$$\frac{c}{a + b\sqrt{c}} = (\alpha - s)$$

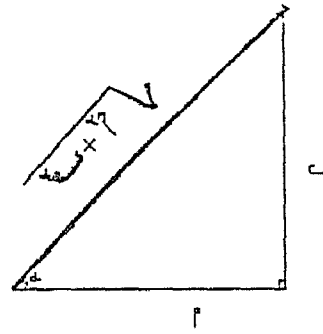

الدائرة المساعدة لقطع زائد
auxiliary circle of a hyperbola

الدائرة التي قطرها المحور الحقيقي للقطع

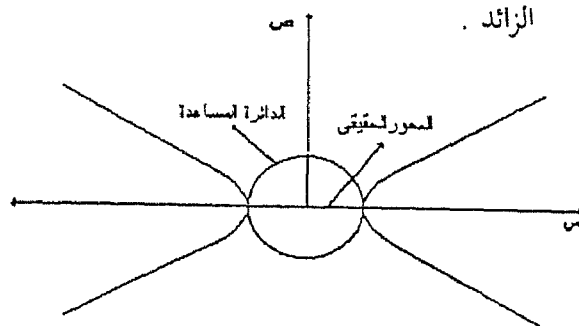

الدائرة المساعدة لقطع ناقص
auxiliary circle of an ellipse

معجم الرياضيات

مقررات هي ٥٠ ، ٦٠ ، ٧٠ ، ٨٠ وأوزانها هي ١ ، ٢ ، ٣ ، ٤ ، فإن متوسط درجات الطالب عندما ص = ٢ تساوي :

$$\frac{1}{2} \left[\frac{4 \times 1^2 (80) + 3 \times 2^2 (70) + 2 \times 3^2 (60) + 1 \times 4^2 (50)}{4 + 3 + 2 + 1} \right]$$

$$70, 7 = \sqrt[2]{50} = \left(\frac{50000}{10} \right) = \text{تقريباً .}$$

التسارع المتوسط (العجلة المتوسطة)

average acceleration

التغير الاتجاهي في السرعة مقسوماً على التغير في الزمن . إذا كان متجه السرعة عندما $t = t_1$ هو v_1 وعندما $t = t_2$ هو v_2 فإن التغير الاتجاهي في السرعة هو $v_2 - v_1$ ، وبالتالي فإن التسارع المتوسط في الفترة الزمنية المناظرة من t_1

$$\text{إلى } t_2 \text{ هو: } \frac{v_2 - v_1}{t_2 - t_1}$$

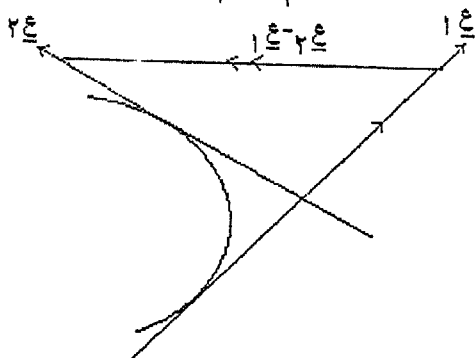

معادلة تفاضلية خطية متجانسة ذات معاملات ثابتة فإن المعادلة :

$$m^2 y'' + m_1 y' + \dots + m_{n-1} y + m_n = 0 \text{ صفرأ}$$

حيث m ثابت ، تسمى المعادلة المساعدة للمعادلة التفاضلية .

الذاكرة المساعدة auxiliary memory

وحدة تخزين إضافية في الحاسب تستخدم امتداداً لوحدات التخزين الرئيسية وتسمى كذلك خازنة مساعدة auxiliary storage .

المتوسط average

المتوسط m لفئة من الأعداد هو عدد يقع بين أصغر وأكبر عنصرين فيها ، ويعطى بالصيغة :

$$m = \frac{\frac{r}{1=r} \text{ و } (s_{r-1}) \text{ و } \frac{r}{1=r}}{\frac{r}{1=r} \text{ و } r}$$

حيث s_r العنصر الـ r للفئة ، n عدد عناصر الفئة ، و r وزن العنصر s_r ، v عدد اختياري .

فمثلاً إذا كانت درجات طالب في أربعة

مجمع اللغة العربية - القاهرة

$\bar{r} = \frac{\sum_{i=1}^n s_i - \bar{s} }{n}$ <p>حيث \bar{s} المتوسط الحسابي للأعداد s_1, s_2, \dots, s_n.</p>	<p>التقوس البسيط لمنحنٍ مستوي</p> <p>average curvature of a curve in a plane</p> <p>التغير في ميل المماس للمنحنى على امتداد قوس منه مقسوماً على طول القوس .</p>
<p>المتوسط الهندسي average, geometric</p> <p>الوسط الهندسي = geometric mean</p> <p>الجذر النوني لحاصل ضرب n من الأعداد الموجبة . وعليه فالقانون العام للمتوسط الهندسي M_n لفئة من الأعداد الموجبة s_1, s_2, \dots, s_n هو</p> $M_n = \sqrt[n]{s_1 s_2 \dots s_n}$	<p>التاريخ المتوسط (لمجموعة من الدفع)</p> <p>average date (for a set of payments)</p> <p>= equated date</p> <p>التاريخ الذى تستبدل فيه جميع الدفع بدفعة وحيدة مساوية لمجموع قيمها عند الاستحقاق ، مع الأخذ في الاعتبار تراكمات الدفع المستحقة قبل هذا التاريخ والقيم الحالية عنده للدفع المستقبلية .</p>
<p>المتوسط التوافقي average, harmonic</p> <p>الوسط التوافقي = harmonic mean</p> <p>مقلوب المتوسط الحسابي لمقلوبات مجموعة من الأعداد . وعليه فالقانون العام للمتوسط التوافقي لفئة من الأعداد s_1, s_2, \dots, s_n أوزانها w_1, w_2, \dots, w_n هو:</p>	<p>الانحراف المتوسط (في إحصاء)</p> <p>average deviation in statistics</p> <p>= mean deviation</p> <p>إذا كانت s_1, s_2, \dots, s_n أعداداً حقيقية تمثل بيانات ، فإن الانحراف المتوسط لها هو المقدار</p>

معجم الرياضيات

متوسط تغير دالة

average rate of change of a function

متوسط تغير دالة ص = د (س) على الفترة

من س إلى س + Δ س هو النسبة $\frac{\Delta \text{ص}}{\Delta \text{س}}$ ، أى

$$\frac{\Delta \text{ص}}{\Delta \text{س}} = \frac{\text{د} (\text{س} + \Delta \text{س}) - \text{د} (\text{س})}{\Delta \text{س}}$$

مقدار السرعة المتوسطة **average speed**

القيمة الثابتة للسرعة التى لوسار بها الجسم فى فترة زمنية لقطع نفس المسافة التى قطعها فعلاً فى تلك الفترة ، أى أن :

مقدار السرعة المتوسطة =

المسافة المقطوعة

الزمن الذى استغرقه الجسم فى قطعها

القيمة المتوسطة لدالة

average value of a function

= **mean value of a function**

القيمة المتوسطة لدالة د فى متغير واحد ، على الفترة التى نهايتها a ، b ، هى ناتج قسمة المساحة المحدودة بالمنحنى د (س) والمستقيمين

$$\frac{\text{مجموع } \frac{\text{ن}}{\text{م}}}{\text{مجموع } \frac{\text{ن}}{\text{م}} + \left(\frac{1}{\text{س}} \right)}$$

وستنتج من القانون العام للمتوسط بأخذ ص = 1 .

(انظر : المتوسط average) .

المتوسط المتحرك **average, moving**

المتوسط المتحرك الذى دورته n هو متسلسلة المتوسطات العددية التى نحصل عليها بإيجاد متوسطات فئات جزئية من حدود متتالية ومتساوية البعد عددها n فى متسلسلة زمنية .

فمتوسط الحدود النونية الأولى يقرب عادة بالانقطة المتوسطة لهذه الفترة .

المتوسط الثانى نحصل عليه من الفئة الجزئية التى تحوى n من العناصر بدءاً من العنصر الثانى فى المتسلسلة .

الإحداثى الصادى المتوسط

average ordinate = mean ordinate

القيمة المتوسطة لدالة فى متغير واحد

(انظر : القيمة المتوسطة لدالة
average value of a function)

مجمع اللغة العربية - القاهرة

الزمنية t فإن
 الإزاحة s
 السرعة المتوسطة للنقطة المادية = $\frac{s}{t}$

$$\frac{v_2 - v_1}{t_2 - t_1} =$$

حيث v_1 ، v_2 هما متجهاً موضع النقطة
 بالنسبة لنقطة ثابتة وعند $t_1 = t_2$ ، $v_1 = v_2$ على
 الترتيب . (انظر الشكل) .

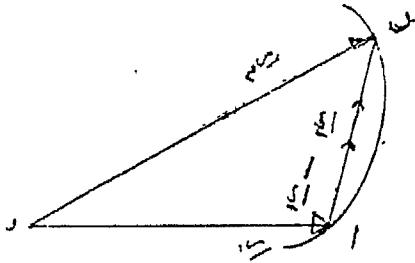

إيجاد الحساب المتوسط

averaging an account

عملية إيجاد قيمة الحساب الذي يسدد في
 تاريخ متوسط محدد .

(انظر : التاريخ المتوسط
 average date)

الأوزان في نظام القياس البريطاني

avoirdupois weight

$s = t$ ، $s = t$ ، ومحور السينات على طول
 الفترة ، أى :

$$\frac{1}{s} = \frac{1}{t} + \frac{1}{s}$$

أما القيمة المتوسطة للدالة في أكثر من متغير
 على منطقة فهي تكامل الدالة على المنطقة
 مقسوماً على قيمة مقياس المنطقة ، أى :

$$\frac{1}{K} \int_D f(x,y) dx dy$$

حيث ترمز D إلى المنطقة ، f إلى عنصر
 منها ، K إلى قيمتها ، فمثلاً القيمة المتوسطة
 للدالة s من على المستطيل الذى رؤوسه النقط
 $(0,0)$ ، $(2,0)$ ، $(2,3)$ ، $(0,3)$

هى : $\frac{1}{K} \int_D f(x,y) dx dy$

$$= \frac{1}{6} \int_0^2 \int_0^3 s dx dy = \frac{3}{2}$$

السرعة المتوسطة average velocity

التغير في متجه الموضع مقسوماً على التغير في
 الزمن .

فإذا تحركت نقطة مادية من الموضع P عند
 اللحظة الزمنية t_1 إلى الموضع B عند اللحظة

معجم الرياضيات

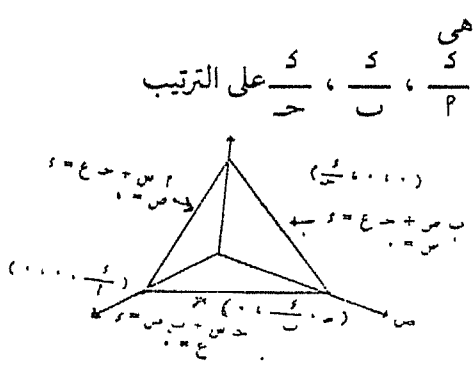

محورا القطع الزائد **axes of a hyperbola**
المستقيمان اللذان يتماثل القطع الزائد بالنسبة
لها . فمثلاً إذا أعطيت معادلة القطع الزائد في

الصورة القياسية :

$$1 = \frac{x^2}{a^2} - \frac{y^2}{b^2}$$

فإن محوريه يكونان محور السينات ومحور
الصادات .

المحوران السمتعرض والمرافق لقطع
الزائد

**axes of a hyperbola, transverse and
conjugate**

إذا أعطيت معادلة القطع الزائد في الصورة
القياسية :

$$1 = \frac{x^2}{a^2} - \frac{y^2}{b^2}$$

مجموعة من الأوزان وحدتها الأساسية وزن
الباوند pound weight وهو يساوي ١٦ وزن
الأوقية ounce weight .

مقطعاً محوري الإحداثيات (في المستوى)
axes, intercepts of (in plane)

مقطع محور إحداثيات بخط مستقيم هو
إحداثي نقطة التقاطع مع هذا المحور . فمقطعاً
محوري السينات والصادات بالخط المستقيم

$$p = x + y + z = 1$$

على الترتيب .

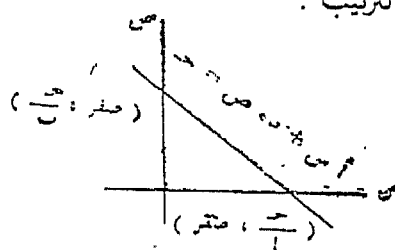

مقاطع محاور الإحداثيات (في الفراغ)

axes, intercepts of (in space)

مقطع محور إحداثيات بمستوى هو إحداثي
نقطة تقاطع هذا المحور مع المستوى . فمقاطع

محاور الإحداثيات x ، y ، z بالمستوى

$$p = x + y + z = 1$$

مجمع اللغة العربية - القاهرة

القطعتان المستقيمتان اللتان يقطعهما القطع الناقص من محوريه . فمثلاً إذا أُعطيَت معادلة القطع الناقص في الصورة القياسية

$$1 = \frac{x^2}{a^2} + \frac{y^2}{b^2}$$

وكان $a < b$ فإن القطعة

المستقيمة التي نقطتا نهايتها $(\pm a, 0)$ (صفر ، $\pm a$) تكون المحور الأكبر للقطع الناقص وطولها $2a$ والقطعة المستقيمة التي نقطتا نهايتها $(0, \pm b)$ (صفر ، $\pm b$) تكون المحور الأصغر للقطع الناقص وطولها $2b$.

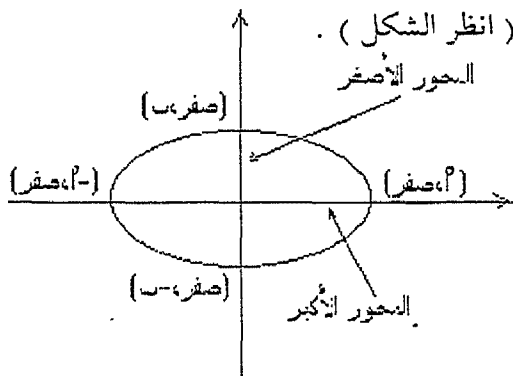

axes of an ellipsoid

المستقيمتان اللتان يقطعهما القطع الناقص من محوريه . فمثلاً إذا أُعطيَت معادلة السطح الناقصى في الصورة القياسية :

$$1 = \frac{x^2}{a^2} + \frac{y^2}{b^2} + \frac{z^2}{c^2}$$

فإن محاوره تكون محاور الإحداثيات x, y, z .

فإن القطعة المستقيمة التي نقطتا نهايتها $(\pm a, 0)$ (صفر ، $\pm a$) تكون المحور المستعرض للقطع الزائد وطولها $2a$. والقطعة المستقيمة التي نقطتا نهايتها $(0, \pm b)$ (صفر ، $\pm b$) تكون المحور المرافق للقطع الزائد وطولها $2b$.

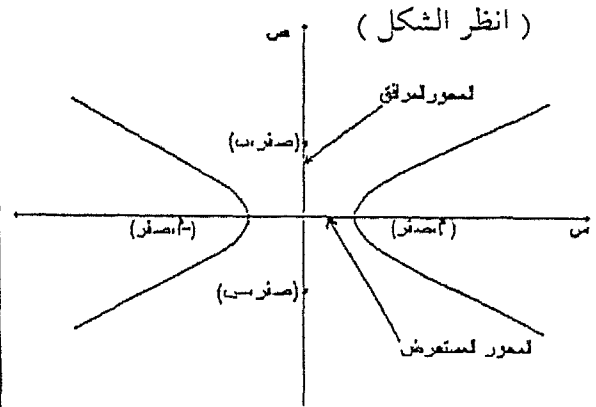

محور القطع الناقص axes of an ellipse
المستقيمتان اللتان يقطعهما القطع الناقص بالنسبة لها . فمثلاً إذا أُعطيَت معادلة القطع الناقص في الصورة القياسية :

$$1 = \frac{x^2}{a^2} + \frac{y^2}{b^2}$$

فإن محوريه يكونان محوري السينات والصادات .

المحوران الأكبر والأصغر للقطع الناقص
axes of an ellipse, major and minor

معجم الرياضيات

المستوى على مستوى الإسناد المناظر . فمثلاً أثر
المستوى ٢ س + ب ص + ح ع = s على
المستوى س = صفراً هو الخط المستقيم
ب ص + ح ع = s ، س = صفراً

axial symmetry تماثل محوري

إذا كان الشكل الهندسي متماثلاً بالنسبة
لخط مستقيم يقال أن له تماثلاً محورياً أو أنه
متماثل محورياً ويكون هذا الخط المستقيم هو محور
التماثل

(انظر : محور التماثل axis of symmetry)

axiom مسلمة

قضية في نظام رياضي أو عبارة فيه
يسلم بصحتها ، وتستنتج منها منطقياً
مبرهنات (نظريات ، نتائج ، ..) هذا
النظام .

axiom, independent مسلمة مستقلة

يقال لمسلمة أنها مستقلة عن بقية المسلمات في
نظامها إذا لم تكن نتيجة منطقية لمسلمة أو لأكثر
من مسلمات النظام .

المحاور الأساسية للقصور الذاتي
(لجسم عند نقطة معلومة)

axes of inertia, principal

المحاور الثلاثة المتلاقية عند النقطة المعلومة
والمعامدة متنى متنى والتي تنعدم مضروباً
القصور الذاتي للجسم بالنسبة لكل اثنين
منها .

axial plane مستوى إسناد

مستوى يحوي محورين من محاور الإسناد
(محاور الإحداثيات) . في الفراغ يوجد ثلاثة
مستويات إسناد هي المستويات
س ص (ع = صفراً) ، ص ع (س = صفراً) ،
ع س (ص = صفراً) .

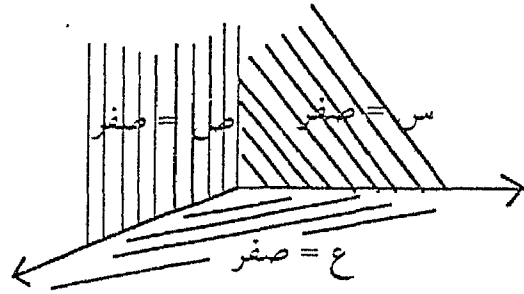

الآثار على مستويات الإسناد

axial planes, intercepts on the

إذا تقاطع مستوى مع مستويات الإسناد فإن
كل خط مستقيم من خطوط التقاطع يسمى أثر

مجمع اللغة العربية - القاهرة

<p>يقال لفراغ طوبولوجى إنه يحقق مسلمة قابلية العد الثانية إذا كان لبنيته الطوبولوجية أساس قابل للعد .</p>	<p>مسلمة " كانتور - ديديكند " axiom of Cantor-Dedekind المسلمة التي تنص على أن هناك تناظراً أحادياً بين نقاط الخط المستقيم وفئة الأعداد الحقيقية .</p>
<p>مسلمة التطابق axiom of superposition المسلمة التي تنص على أن أى شكل هندسى يمكن تحريكه فى الفراغ دون أن يتغير البعد بين أى نقطتين فيه وبالتالي يحتفظ بجميع خواصه الهندسية (الأطوال ، المساحات ، الحجوم ، ...) .</p>	<p>axiom of choice مسلمة الاختيار (انظر : choice, axiom of) . axiom of continuity مسلمة الاتصال مسلمة تنص على أن كل نقطة على خط الأعداد الحقيقية يناظرها عدد حقيقى وحيد (نسبى أو غير نسبى) .</p>
<p>axiomatic system نظام مسلمات النظام المكون من المسلمات والمسميات الأولية (اللامعرفات) والمعرفات والمبرهنات (النظريات ، والتائج ، ...) على أساسها .</p>	<p>مسلمة قابلية العد الأولى axiom of countability, first يقال لفراغ طوبولوجى إنه يحقق مسلمة قابلية العد الأولى إذا كانت فئة جميع الجوارات لكل نقطة فيه لها أساس قابل للعد .</p>
<p>نظام مسلمات تصنيفى axiomatic system, categorical</p>	<p>مسلمة قابلية العد الثانية axiom of countability, second</p>

معجم الرياضيات

مسلمتان كل منهما نتيجة منطقية
للأخرى .

مسلّمات "أقليدس"

axioms, Euclid's

مسلّمات تنص على :

- ١ (مساويات نفس الشيء تكون متساوية ،
- ٢ (إذا أضيفت متساويات إلى متساويات
كانت النتائج متساوية ،
- ٣ (إذا طرحتم متساويات من متساويات
كانت البواقي متساوية ،
- ٤ (الأشياء التي تتطابق تكون متساوية ،
- ٥ (الكل أكبر من أى جزء من أجزائه .

محور إحداثيات
الخط المستقيم الذى يقاس عليه (أوفى
موازاته) الإحداثى .

المحور التخيلى
axis, imaginary

(انظر : مستوى "أرجاند"
Argand diagram)

نظام مسلّمات كل نموذج من نماذجه متشاكل
مع نموذج آخر .

نظام مسلّمات متآلف

axiomatic system, consistent

نظام مسلّمات لا يتضمن مسلّمتين متعارضتين
أو مسلمة ونظرية متعارضتين أو نظريتين
متعارضتين ، أى أنه إذا كانت س مسلمة
أو نظرية فى نظام مسلّمات متآلف فلا يمكن أن
يحوى النظام المسلمة أو النظرية ~ س (أى
نقى س) .

نظام مسلّمات غير تام

axiomatic system, incomplete

يقال لنظام مسلّمات أنه غير تام إذا أمكن
إضافة مسلمة جديدة مستقلة إليه بحيث يظل
متآلفاً . أما إذا لم يمكن إضافة مسلمة جديدة
مستقلة للنظام بحيث يظل متآلفاً فيقال له أنه
نظام مسلّمات تام

axiomatic system, complete

مسلّماتان متكافئتان

axioms, equivalent

مجمع اللغة العربية - القاهرة

محور التماثل للمنحنى أو للسطح إن وجد .

محور قطع مكافئ = axis of a parabola

المستقيم الواقع في مستوى القطع المكافئ والذي يتماثل القطع بالنسبة إليه . فمثلاً إذا أعطيت معادلة القطع المكافئ في الصورة القياسية $x = ay^2 + by + c$ فإن $x = -\frac{b}{2a}$ يكون محوره هو محور السينات

(انظر الشكل) .

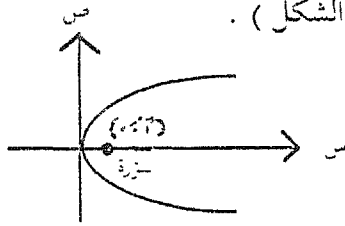

محور حزمة مستويات

axis of a pencil of planes

الخط المستقيم الذي تمر به جميع مستويات الحزمة . فمثلاً الخط P هو محور حزمة المستويات بالشكل .

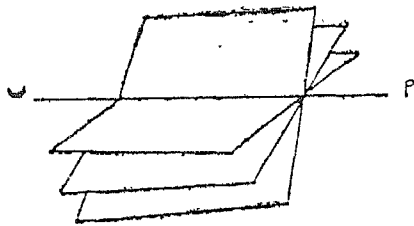

axis of a circle

محور الدائرية

المستقيم المار بمركز الدائرة والعمودى على مستواها

محور مخروط دائرى

axis of a circular cone

الخط الواصل من رأس المخروط إلى مركز قاعدته الدائرية .

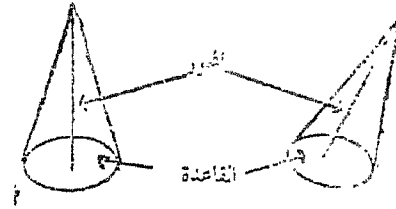

محور أسطوانة دائرية

axis of a circular cylinder

الخط الواصل بين مركزي قاعدتين متوازيتين للأسطوانة الدائرية .

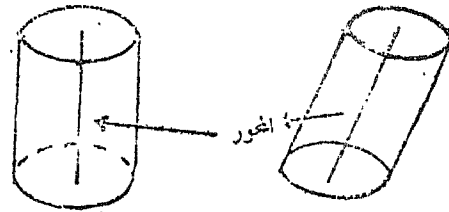

محور منحنى أو سطح

axis of a curve or a surface

معجم الرياضيات

<p>axis of revolution محور الدوران</p> <p>خط مستقيم تدور حوله المنحنيات والمساحات المستوية لتوليد مساحات وأجسام دورانية ، ويكون هذا المستقيم محوراً للمثال هذه المساحات والحجوم الدورانية في حالة الدوران الكاملة الكاملة .</p>	<p>axis of a sphere محور الكرة</p> <p>أى قطر من أقطار الكرة .</p>
<p>axis of rotation محور الدوران</p> <p>(انظر : محور الدوران) (axis of revolution)</p>	<p>axis of ordinates محور الصادات</p> <p>= Y-axis = محور ص</p> <p>محور الإحداثيات الصادية .</p>
<p>axis of symmetry محور تماثل</p> <p>يقال لخط مستقيم أنه محور تماثل لشكل هندسى (منحنى ، سطح ، .. إلخ) إذا كان لكل نقطة من نقط الشكل يوجد نقطة أخرى عليه بحيث يكون زوج النقطتين متماثلين بالنسبة للخط المستقيم ، بمعنى أن الخط المستقيم يكون عمودياً على القطعة المستقيمة الواصلة بين هاتين النقطتين وينصفها .</p> <p>فمثلاً العمود المنصف لقاعدة المثلث المتساوى الساقين محور تماثل له (محور تماثل واحد) .</p> <p>منصف أى زاوية من زوايا المثلث المتساوى الأضلاع محور تماثل له (ثلاث محاور تماثل) .</p>	<p>axis of perspectivity المحور المنظورى</p> <p>الخط المستقيم الذى تقع عليه نقط تقاطع كل مستقيمين متناظرين من مستقيمتين حزمتين فى وضع منظورى .</p>
<p>axis of reference محور إسناد</p> <p>أى خط مستقيم يستخدم للمساعدة فى تعيين مواضع النقط فى المستوى أو فى الفراغ . فمثلاً فى المستوى كل من المحورين السينى والصادى فى نظام الإحداثيات الديكارية محور للإسناد ، وكذلك المحور القطبى فى نظام الإحداثيات القطبية محور للإسناد . وفى الفراغ كل من المحاور السينى والصادى والعينى فى نظام الإحداثيات الديكارية محور للإسناد .</p>	

مجمع اللغة العربية - القاهرة

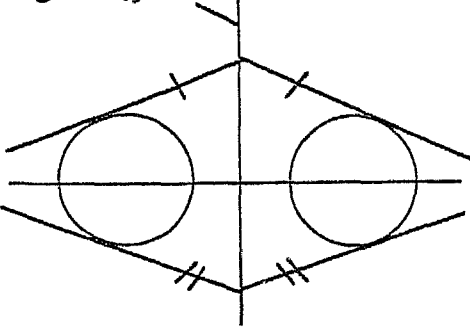
<p>الأساسى هو خط تقاطعهما . المحور الأساسى</p> 	<p>محور الكرة السماوية axis of the celestial sphere المحور التخيلى الذى يتصور أن الكون يدور حوله .</p> <p>محور الأرض axis of the earth الخط المستقيم الذى تدور حوله الأرض .</p>
<p>المحور الحقيقى axis, real (انظر : مستوى أرجاند) (Argand diagram)</p>	<p>محور السينات axis of x = X-axis محور س محور الإحداثيات السينية .</p>
<p>زاوية سمت لنقطة سماوية (فى الفلك) azimuth of a celestial point (انظر زاوية الساعة ، و دائرة الساعة) (hour angle ، hour circle)</p>	<p>محور العينات axis of z = Z - axis محور ع محور الإحداثيات العينية .</p>
<p>سعة نقطة فى المستوى azimuth of a point in a plane الإحداثى القطبى الزاوى للنقطة . (انظر : احداثيات قطبية مستوية) (polar coordinates in a plane)</p>	<p>المحور الأساسى axis, radical المحل الهندسى للنقط التى تتساوى أطوال المسافات المرسومة منها لدائرتين معلومتين فى مستوى واحد ، ويكون عمودياً على الخط المار بمركزيهما . وإذا تقاطعت الدائرتان يكون المحور</p>

معجم الرياضيات

فإن الراسم السمى يقال له راسم عمودى
orthographic map .

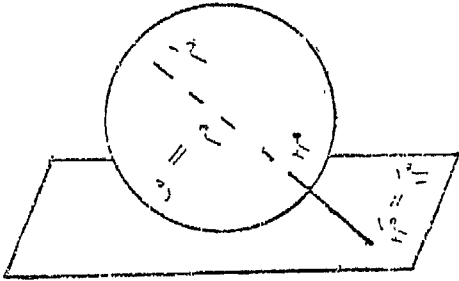
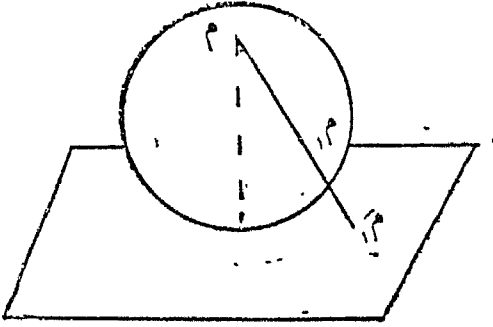

رسم سمى **azimuthal map**
إذا كان من سطحاً كروياً ، بك مستوى مماساً
له ، م نقطة على قطره العمودى على المستوى
ك ، فإن الإسقاط الذى يرسم كل نقطة م من
نقط س إلى نقطة تقاطع الخط المستقيم م م مع
المستوى . يسمى راسم سمى ، وتسمى
النقطة م نقطة الإسقاط . وإذا كانت نقطة
الإسقاط هي نفسها مركز السطح الكروى فإن
الراسم السمى يقال له راسم مركزى
gnomonic map أو central map ، وإذا كانت
نقطة الإسقاط على بعد لا نهائى من السطح

معجم الرياضيات

(3)

تشغيل برنامج في الخلفية .
 انظر : برنامج في الخلفية
 (background program)

برنامج في الخلفية

background program

برنامج يستخدم غالباً في العمليات التجميعية ويتم تشغيله على دفعات بصورة غير فورية كما سمحت ظروف تحميل الحاسب .

backing chart خريطة مساندة

عدد معين من الخطوط الرأسية والأفقية المطبوعة بطريقة ظاهرة للاستعانة بها في إعداد الرسوم التخطيطية والأشكال المختلفة ، مثل المخططات التجميعية block diagrams وخرائط سير العمليات flow charts وغيرها .

backing memory ذاكرة مساندة

ذاكرة تستخدم امتداداً للذاكرة الحاسب الرئيسية عند الحاجة .

قوة دافعة كهربائية عكسية

back electromotive force

قوة دافعة كهربائية مضادة للقوة الدافعة الكهربائية المؤثرة .

انظر : قوة دافعة كهربائية
 (electromotive force)

back space حركة خلفية

تحريك وحدة الإدخال أو الإخراج خطوة واحدة إلى الخلف .

back up file ملف احتياطي

نسخة إضافية من ملف يحتفظ بها كبديل للملف المستخدم فعلاً .

نظام احتياطي للتشغيل

back up system

نسخة إضافية من نظام تشغيل يحتفظ بها بديلاً للنظام المستخدم فعلاً .

تشغيل في الخلفية (في الحاسب)

background processing (in computer)

مجمع اللغة العربية - القاهرة

$\alpha > \beta$ وكانت الدالة هي النهاية من خلال
النقط لدوال تنتمي إلى فصول "بير" من أنواع
مناظرة لأعداد تسبق α .
فمثلاً فئة الدوال المتصلة تكون من فصل بير
من النوع $\alpha = 1$.

شرط "بير" **Baire, condition of**
يقال لفئة جزئية S_1 من فراغ طوبولوجي
 S_2 إنها تحقق شرط "بير" أو أنها تكاد تكون
مفتوحة تقريباً almost open إذا ، وفقط إذا ،
وجدت فئة واهية meager S_2 بحيث يكون
الفرق المتماثل :
 $(S_1 - S_2) \cup (S_2 - S_1)$ فئة مفتوحة .

دالة "بير" **Baire function**
دالة حقيقية د بحيث تكون فئة جميع S التي
تحقق $d(S) < p$ ، حيث p أى عدد
حقيقي ، فئة بوريلية Borel set .

خاصية "بير" **Baire, property of**
لفئة S محتواة في فئة S_1 خاصية "بير" إذا
كانت كل فئة مفتوحة غير خالية S_1 تحوى نقطة
تكون عندها S_1 أو مكملتها من النسق الأول .

خازنة مساندة **backing storage**
= خازنة ثانوية **= secondary storage**
وحدة أو أكثر لتخزين البيانات خارج ذاكرة
الحاسب الرئيسية .

قانون النمو البكتيري
bacterial growth, law of

= قانون النمو العضوى
= law of organic growth

القانون الذى ينص على أن معدل الزيادة في
حجم تجمع بكتيري ينمو دون قيد في وجود غذاء
وفير يتناسب مع عدد البكتيريا الموجودة .
ويمثل القانون رياضياً بالمعادلة التفاضلية :

$$\frac{ds}{dt} = ks$$

حيث k ثابت ، t الزمن ، s

عدد البكتيريا الموجودة . وحل هذه المعادلة هو :
 $s = s_0 e^{kt}$ ، حيث s_0 أساس اللوغاريتم
الطبيعى ، t ثابت يساوى عدد البكتيريا عندما
 $t=0$ = صفر .

فصل "بير" من نوع α

Baire class α

تنتمي الدالة إلى فصل "بير" من نوع α إذا
لم تكن تنتمي لفصل "بير" من نوع β لكل

معجم الرياضيات

إذا كانت كل القيم في مدى خطأ معين لها نفس الاحتمال وكانت النهايتان العظمى والصغرى للمدى متساويتين في القيمة ومختلفتين في الإشارة فإنه يكون للمدى خطأ متوازن .

كرة **ball**

إذا كانت $S \ni x^0$ ، $K < \text{صفر}$ ، فإن فئة النقط $S \ni x^0$ بحيث $|x - x^0| > K$ (أو $|x - x^0| \geq K$) تسمى الكرة المفتوحة (أو المغلقة) التي مركزها x^0 ونصف قطرها K .

بندول المقذوفات **ballistic pendulum**
جهاز لتعيين السرعة النسبية للمقذوفات ومقاومة الهواء لها .

علم القذائف **ballistics**
دراسة حركة القذائف ، وتنقسم إلى دراسة حركة القذائف بعد انطلاقها (exterior ballistics) ودراسة حركة القذائف داخل الماسورة في مدفع الإطلاق (interior ballistics) .

جبر "بناخ" **Banach algebra**
(انظر : جبر algebra) .

أويكون للفئة سر خاصة "بير" إذا ، فقط إذا ، أمكن جعلها فئة مفتوحة (أو مغلقة) بإضافة (أو حذف) فئات مناسبة من النسق الأول .

نظرية النسق لـ "بير"

Baire's category theory

نظرية تنص على أن الفراغ المقياسي التام complete metric space يكون من النسق الثاني في نفسه ، أى أن تقاطع أى متتابة من الفئات المفتوحة المكتظة في فراغ مقياسي تام تكون مكتظة . مثال ذلك فراغ جميع الدوال المتصلة على الفترة المغلقة [صفر ، ١] يكون فراغاً مقياسياً تاماً إذا عرفنا البعد بين أى دالتين d ، m على أنه أصغر أعلى حد للمقدار :

$$d(m, n) = \inf_{k \in \mathbb{N}} \sup_{x \in X} |m(x) - n(x)|$$

جميع عناصر هذا الفراغ التي تكون قابلة للتفاضل عند نقطة أو أكثر من نقط الفترة [صفر ، ١] تكون من النسق الأول first category في الفراغ ، وبالتالي فإن فئة الدوال المتصلة وغير القابلة للتفاضل عند أى نقطة من نقط الفترة [صفر ، ١] تكون من النسق الثاني .

خطأ متوازن **balanced error**

مجمع اللغة العربية - القاهرة

<p>نظرية "بناخ وشتاينهاوس".</p> <p>Banach - Steinhilber theorem</p> <p>إذا كان S، S فراغين من فراغات "بناخ" وكانت M_1، M_2، .. متتابعة من التحويلات الخطية المحدودة من S إلى S وكانت الفئة $\ M_1(S)\$، $\ M_2(S)\$، ... محدودة لكل $S \in S$، فإنه يوجد عدد K بحيث أن $\ M_n(S)\ \geq K \ S\$ لكل $S \in S$ $\exists S$ ولكل n.</p>	<p>فراغ "بناخ" Banach space</p> <p>فراغ اتجاهي فوق حقل الأعداد الحقيقية أو المركبة يصاحب كل عنصر S فيه عدد حقيقي $\ S\$ يسمى مقياس أو معيار (norm) S ويحقق الفروض:</p> <p>(1) $\ S\ \geq 0$ صفر إذا كان $S \neq 0$،</p> <p>(2) $\ aS\ = a \ S\$ لكل عدد a،</p> <p>(3) $\ S+T\ \leq \ S\ + \ T\$ لكل S, T.</p>
<p>نظرية "هان وبناخ"</p> <p>Banach theorem, Hahn</p> <p>نفرض أن K فئة جزئية خطية من فراغ "بناخ" «سير» وأن «د» دال خطي حقيقي متصل معرفة على K، يوجد دال خطي حقيقي متصل معرفة على كل $S \in S$ بحيث يكون:</p> <p>(1) $d(S) = \ S\$ لكل $S \in S$ $\exists K$،</p> <p>(2) معيار d على K يساوي معيار S على S.</p> <p>إذا كان S فراغ "بناخ" مركب فإن d، مرقد تكونان مركبتى القيم.</p>	<p>(4) الفراغ يكون تاماً complete، حيث الجوار لعنصر S هو فئة كل $S \in S$ بحيث $\ S - S_n\ < \epsilon$ لعدد ثابت ϵ.</p> <p>ويكون فراغ "بناخ" حقيقياً real Banach space أو مركباً complex Banach space تبعاً لما إذا كان الفراغ الاتجاهي فوق حقل الأعداد الحقيقية أو حقل الأعداد المركبة. ومن أمثلة فراغات "بناخ": فراغات "هلبرت" Hilbert spaces، الفراغات L^p ($1 \leq p < \infty$)، لجميع المتتابعات $S = (S_1, S_2, \dots)$ بحيث $\sum_{n=1}^{\infty} \ S_n\ < \infty$،</p>
<p>نظرية النسق لـ "بناخ"</p> <p>Banach's category theorem</p>	<p>$\ S\ = \left[\sum_{n=1}^{\infty} \ S_n\ ^p \right]^{1/p}$</p>

معجم الرياضيات

شيك يصدره بنك ويصرف من حساب
البنك لدى بنك آخر في مدينة أخرى .

بنك ادخار مشترك

bank, mutual saving

بنك يقتصر رأسماله على أموال المودعين
المشاركين في ملكيته .

ورقة مصرفية (بنكنوت) **banknote**

صك يعطى من البنك يتعهد فيه بدفع القيمة
لحامله ويتداول كعملة .

٢ - قضيب **bar**

١ - جسم طوله أكبر بكثير من مساحة
مقطعه العرضي .

٢ - يستخدم المصطلح أيضاً كإحدى

علامات التجميع

(انظر : علامات التجميع
aggregation, signs of)

ثابت بار

وحدة لقياس الضغط ، وتعادل مليون دايين على

الستيمتر المربع .

إذا كانت سرّ فئة محتواة في فراغ طوبولوجي
ك (من النوع ك) من النسق الثاني في ك ،
فإنه توجد فئة مفتوحة غير خالية و \exists ك ،
بحيث تكون سرّ من النسق الثاني عند كل نقطة
من نقط و . ينتج من هذه النظرية أن أى
فئة جزئية من ك تكون من النسق الأول في ك
إذا كانت من النسق الأول عند كل نقطة من
نقط ك .

bank discount الخصم المصرفي

خصم يساوى الربح البسيط لعقد ما
ويكون هذا الربح مضمناً فى القيمة
الاسمية للعقد ويدفع مقدماً . فمثلاً عند أخذ
قرض مقداره مائة جنيه من بنك بسعر ٦ ٪ لمدة
سنة فإن البنك يدفع مبلغ أربعة وتسعين جنيهاً
حيث يكون الخصم المصرفي ستة جنيهات . وفى
هذا المثال إذا دفع المدين مائة جنيه فى نهاية
السنة فإنه يكون فى الحقيقة قد سدد المبلغ
بفائدة قدرها ٣٨, ٦ ٪ أما لو كانت الفائدة ٦ ٪
فقط فالخصم الحقيقي، true discount هو
٦٦, ٥ ٪ لا ٦٦, ٦ ٪ جنيهاً كما هو الحال فى الخصم
المصرفي .

bank draft

حوالة بنكية

مجمع اللغة العربية - القاهرة

barotropic fluid مائع باروتروبي
مائع تتوقف كثافته على الضغط فقط .

barycentre مركز الكتلة
(انظر : مركز الكتلة centre of mass)

مركز كتلة تبسيطة

barycentre of a simplex

إذا كانت n رؤوسها n نقطة P_1, P_2, \dots, P_n فإن النقطة التي تكون إحداثياتها الكتلية بالنسبة للرؤوس P_1, P_2, \dots, P_n جميعها متساوية تسمى مركز كتلة التبسيطة n .

الإحداثيات الكتلية

barycentric coordinates

إذا كانت n رؤوسها n نقطة P_1, P_2, \dots, P_n مستقلة خطياً عددها $(n+1)$ في الفراغ الإقليدي النسوي البعد n ، فإن الأعداد الحقيقية $\alpha_1, \alpha_2, \dots, \alpha_n$ بحيث $\alpha_1 + \alpha_2 + \dots + \alpha_n = 1$ ، $\alpha_i \geq 0$ تسمى إحداثيات الكتلية للنقطة P في الفراغ الإقليدي النسوي البعد n .

bar diagram مخطط أعمدة
= bar graph

شكل لتمثيل البيانات الإحصائية يتألف من أعمدة يمثل كل منها كمية ما ، وأطوالها تتناسب مع هذه الكميات . والشكل التالي يمثل مخطط أعمدة .

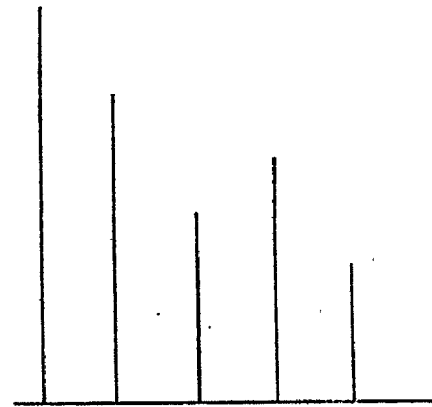

bar magnet قضيب مغنطيسي

قضيب مستقيم مساحة مقطعة α صغيرة وثابتة ، وشدة مغنطته الطولية I منتظمة . وهو يناظر قطبين مغنطيسيين شدتهما $\pm \alpha I$ عند طرفيه .

baroclinic fluid مائع باروكلينيكي

مائع تتوقف كثافته على الضغط وعلى متغيرات أخرى كدرجة الحرارة .

معجم الرياضيات

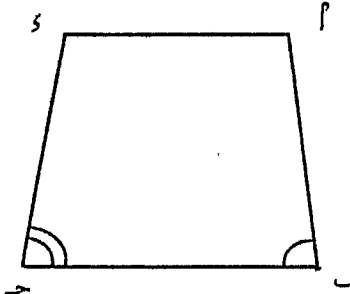
<p>زاويتا قاعدة شبه المنحرف</p> <p>bases angles of a trapezoid</p> <p>زاويتا شبه المنحرف اللتان تشاركان في قاعدته كضلع. ففي الشكل الزاويتان $\angle 2$ و $\angle 3$ زاويتا القاعدة $\angle 1$ و $\angle 4$ لشبه المنحرف $\angle 1$ و $\angle 2$.</p> <p>(انظر : قاعدتا شبه المنحرف bases of a trapezoid)</p>	<p>تسمى الإحداثيات الكتلية للنقطة M بالنسبة لفئة النقط M_1, M_2, \dots, M_n.</p>
 <p>زاويتا القاعدة لمثلث</p> <p>base angles of a triangle</p> <p>زاويتا المثلث اللتان تشاركان في قاعدة المثلث كضلع لهما.</p>	<p>التجزىء الكتلى الأول</p> <p>barycentric subdivision, first</p> <p>إذا كانت $S^2 = \langle 1, 2, \dots, n \rangle$ تبسيطة رؤوسها النقط $1, 2, \dots, n$ وكانت S^2 هي مركز كتلة الوجه S^2 وكانت α هي عدد التبسيطات التي بعدها K في الفئة المكونة من S^2 وجميع أوجهها، فإن التبسيطة التي رؤوسها النقط S^2، حيث $0 = 1, \dots, n$ تسمى التجزىء الكتلى الأول للتبسيطة S^2.</p>
<p>منحنى أساس</p> <p>base curve</p> <p>منحنى على سطح مسطر (ruled surface)</p>	<p>أساس (في الحاسب)</p> <p>base</p> <p>عنوان يدل على نقطة البداية لمجموعة من البيانات أو العمليات .</p>
<p>عنوان أساس (في الحاسب)</p> <p>base address</p> <p>عنوان يستخدم للحصول على عناوين مطلقة من أخرى نسبية .</p>	<p>عنوان أساس (في الحاسب)</p> <p>base address</p> <p>عنوان يستخدم للحصول على عناوين مطلقة من أخرى نسبية .</p>

مجمع اللغة العربية - القاهرة

<p>= أساس محلي عند نقطة = local base at a point يقال لفصل \mathcal{F} من الفئات المفتوحة إنه أساس محلي عند نقطة s إذا كانت s تنتمي لكل عنصر من عناصر \mathcal{F} وكانت كل فئة مفتوحة من الفئات التي تحوي s أيضاً عنصراً من عناصر \mathcal{F}.</p>	<p>يقابل كل مولد للسطح مرة واحدة فقط . أساس جزئي لبنية طوبولوجية base for a topology, sub- فصل \mathcal{F} من الفئات المفتوحة بحيث يكون فصل جميع التقاطعات النهائية لعناصر من \mathcal{F} أساساً للبنية الطوبولوجية للفراغ .</p>
<p>أساس جزئي لجوارات نقطة base for the neighbourhood system of a point, sub- = أساس محلي جزئي عند نقطة = local sub- base at a point فصل \mathcal{F} من الفئات التي تحوي النقطة بحيث يكون فصل جميع التقاطعات النهائية لعناصر من \mathcal{F} أساساً محلياً عند النقطة .</p>	<p>أساس لتناسق base for a uniformity يقال لعائلة جزئية \mathcal{U} من تناسق \mathcal{U} إنها أساس له إذا كان كل عنصر من عناصر \mathcal{U} يحوي عنصراً من عناصر \mathcal{U} .</p>
<p>أساس لمجموعة الجوارات لفئة base for the neighbourhood system of a set عائلة من جوارات الفئة \mathcal{F} يحوي كل جوار لها عنصراً من عناصر العائلة .</p>	<p>أساس جزئي لتناسق base for a uniformity, sub- يقال لعائلة جزئية \mathcal{U} من تناسق \mathcal{U} إنها أساس جزئي له إذا كانت عائلة التقاطعات النهائية لعناصر \mathcal{U} أساساً للتناسق \mathcal{U} .</p>
<p>أساس فراغ طوبولوجي base for topological space</p>	<p>أساس لمجموعة الجوارات لنقطة base for the neighbourhood system of a point</p>

معجم الرياضيات

إذا كان دليل السطح الأسطواني منحنياً مغلّقاً ، فإن الأسطوانة المكونة من جزء السطح الأسطواني المحصور بين مستويين موازيين لمستوى الدليل تكون لها قاعدتان هما المنطقتان المستويتان المحصورتان داخل منحنى تقاطع المستويين مع السطح الأسطواني .

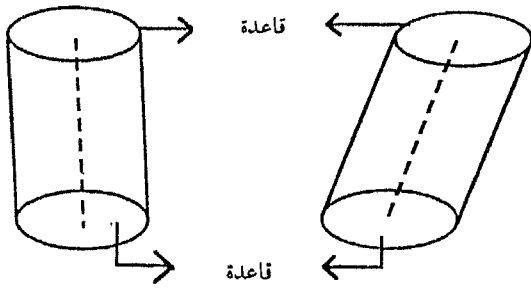

القاعدة السفلى لمخروط ناقص

base of a frustum of a cone, lower

إذا كان لدينا مخروطاً وحصلنا منه على مخروط ناقص بقطعه بمستوى يوازي قاعدته فإن القاعدة السفلى للمخروط الناقص الناشء تكون هي نفسها قاعدة المخروط الأصلي .

(انظر الشكل)



فصل ے من الفئات المفتوحة للفراغ الطوبولوجي بحيث تكون كل فئة مفتوحة من فئات الفراغ اتحاداً لبعض عناصر الفئة ے . فمثلاً فصل الفترات المفتوحة أساس لبنية طوبولوجية على فئة الأعداد الحقيقية .

المبلغ الأصيل (في الرياضيات المالية)

base (in mathematics of finance)

مبلغ من المال تخصص منه نسبة مئوية أو تحسب عنه فائدة .

base of a cone

قاعدة مخروط

المنطقة المستوية داخل المنحنى الناشء عن تقاطع مستوى يوازي مستوى الدليل مع السطح المخروطي .

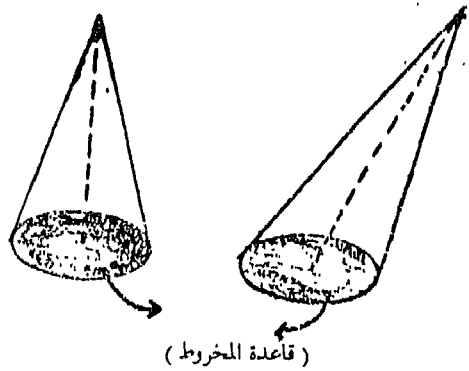

base of a cylinder

قاعدة الأسطوانة

مجمع اللغة العربية - القاهرة

قاعدة شكل هندسي
base of a geometric configuration
 ضلع (أو وجه) للشكل الهندسي المستوى
 (أو الجسم) يقام عليه ارتفاع الشكل .

أساس اللوغاريتم **base of a logarithm**
 في العلاقة $V = L^m$ يسمى L أساس
 اللوغاريتم كما يسمى m لوغاريتم العدد V
 للأساس L .

أساس القوة **base of a power**
 في المقدار L^m يسمى L أساس القوة له .

قاعدة هرم **base of a pyramid**
 المنطقة المستوية المحدودة بمضلع تصل قطع
 مستقيمة بين نقطه ونقطة واقعة خارج مستواه
 (رأس الهرم) .

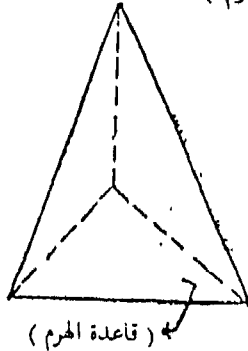

القاعدة العليا لمخروط ناقص
base of a frustum of a cone, upper
 مقطع المخروط الأصلي بالمستوى القاطع .
 (انظر التعريف السابق والشكل) .

القاعدة السفلى لهرم ناقص
base of a frustum of a pyramid, lower
 إذا كان لدينا هرم وحصلنا منه على هرم
 ناقص بقطعه بمستوي يوازي قاعدته فإن القاعدة
 السفلى للهرم الناقص الناشئ تكون هي نفسها
 قاعدة الهرم الأصلي .
 (انظر الشكل)

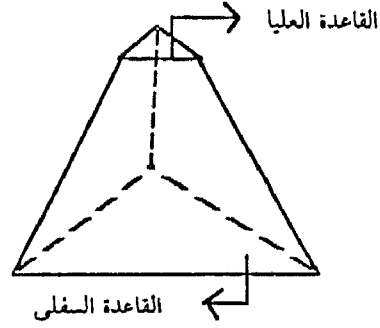

القاعدة العليا لهرم ناقص
base of a frustum of a pyramid, upper
 مقطع الهرم الأصلي بالمستوى القاطع
 (انظر التعريف السابق والشكل) .

مبجم الرياضيات

قاعدتا متوازي أضلاع

bases of a parallelogram

ضلعان متوازيان في متوازي الأضلاع .
في الشكل القاعدتان هما : AB ، CD ،
أو : AD ، BC .

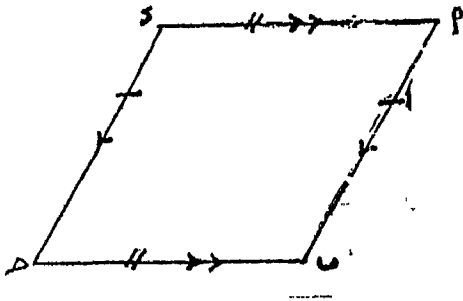

bases of a prism

قاعدتا منشور

وجهان متوازيان للمنشور محدودان بمضلعين
متطابقين . في الشكل القاعدتان هما
 ABC ، $A'B'C'$ ، أو ABD ، $A'B'D'$ ،
أو ACD ، $A'C'D'$ ، BCD ، $B'C'D'$.

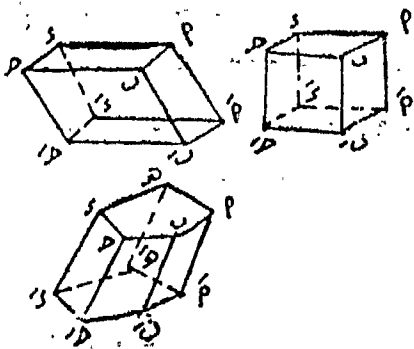

أساس نظام عددي

base of a system of numbers

عدد الوحدات التي يجب أن تؤخذ في منزلة
من منازل نظام عددي معين لتكون وحدة في
المنزلة الأعلى مباشرة . ففي النظام العشري
مثلاً ، عشر وحدات في منزلة الأحاد تصبح
وحدة في المنزلة الأعلى مباشرة أي منزلة
العشرات . وإذا كان أساس النظام العددي ١٢
فإن كل اثنتي عشرة وحدة في منزلة
الأحاد تصبح وحدة في المنزلة الأعلى مباشرة ،
فمثلاً العدد ٢٣ في هذا النظام يعني
 $2 \times 12 + 3$. وبصفة عامة أي عدد صحيح
لاي أساس يكون على صورة :

$a_0 + a_1(الأساس) + a_2(الأساس)^2 + \dots$
حيث a_0, a_1, a_2, \dots أعداداً غير سالبة
أصغر من الأساس . أما إذا كان العدد
واقعاً بين صفر ، ١ فيمكن كتابته على
الصورة :

$$\dots + \frac{a_3}{(الأساس)^3} + \frac{a_2}{(الأساس)^2} + \frac{a_1}{(الأساس)} =$$

base of a triangle

قاعدة مثلث

أي ضلع من أضلاع المثلث

مجمع اللغة العربية - القاهرة

إذا كان s_1, s_2, \dots, s_n أساساً
لفراغ اتجاهي فإن الصيغ
 s_1, s_2, \dots, s_n تسمى
صيغاً أساسية من رتبة n .

basis, dual الأساس المرافق
إذا كان s_1, s_2, \dots, s_n أساساً
المرافق يكون فئة الدالات الخطية
 $\{d_1, d_2, \dots, d_n\}$ المعرفة بالعلاقة
 $d_i(s_j) = \delta_{ij}$

توسيع إلى أساس

basis, extension to a
إذا كان s_1, s_2, \dots, s_r فراغاً اتجاهياً بعده $n-r$ ،
وكانت e_1, e_2, \dots, e_{n-r} فئة جزئية من s_1, s_2, \dots, s_r من
المتجهات المستقلة خطياً حيث $r < n$ ،
وكان $s_1, s_2, \dots, s_r, e_1, e_2, \dots, e_{n-r}$ أساساً للفراغ
فإن s_1, s_2, \dots, s_r يكون توسيعاً للفئة s_1, s_2, \dots, s_r إلى أساس
للفراغ s_1, s_2, \dots, s_r .

basis, Hamel أساس "هاميل"

قاعدتا شبه المنحرف

bases of a trapezoid

الضلعان المتوازيان في شبه المنحرف . في
الشكل القاعدتان هما s_1, s_2 .

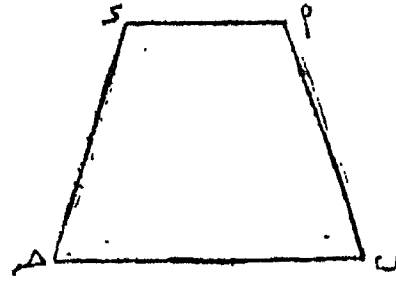

BASIC بيسيك
لغة من لغات الحاسب تستخدم أساساً
في الأغراض التعليمية ، والمصطلح الأجنبي
مكون من أوائل حروف كلمات العبارة :

beginners all - purpose symbolic instruction
code

بيانات أساسية (إحصاء)

basic data (statistics)

البيانات التي تبدأ بها الدراسة الإحصائية ،
وتسمى أيضاً البيانات الخام raw data .

basic forms الصيغ الأساسية

معجم الرياضيات :

إذا كان S_n فراغاً اتجاهياً نونياً البعد فإن النونية المرتبة (S_1 ، S_2 ، ... ، S_n) من عناصر S_n ، بحيث تكون الفئة $\{S_1, S_2, \dots, S_n\}$ أساساً للفراغ S_n تسمى أساساً مرتباً له .

basis, orthogonal أساس متعامد
أساس لفراغ اتجاهي عناصره متعامدة متنى متنى .

أساس عياري متعامد

basis, orthonormal
= normalized orthogonal basis
= normal orthogonal basis

أساس متعامد معيار كل عنصر من عناصره هو الوحدة .

basis, standard الأساس القياسي
إذا كان V_n حقلاً فإن الأساس المرتب (e_1, e_2, \dots, e_n) للفراغ (V_n) حيث $e_1 = (1, 0, \dots, 0)$ ، $e_2 = (0, 1, \dots, 0)$ ، ... ، $e_n = (0, 0, \dots, 1)$ يسمى

إذا كان S_n فراغاً اتجاهياً فوق حقل F فإنه توجد فئة \mathcal{B} من عناصر S_n بحيث :
(1) تكون عناصر \mathcal{B} فئة نهائية جزئية من S_n مستقلة خطياً .

(2) يمكن التعبير عن كل عنصر من عناصر S_n كارتباط خطي نهائي لعناصر من \mathcal{B} ومعاملاته عناصر من F . فمثلاً يوجد أساس "هاميل" لفئة الأعداد الحقيقية ، على اعتبار أنها فراغ اتجاهي فوق حقل الأعداد القياسية . كل عدد حقيقي α يمكن كتابته على الصورة $\alpha = \sum_{i=1}^n \alpha_i e_i$ بطريقة وحيدة ، حيث α_i أعداداً قياسية ، e_i عناصر في \mathcal{B} .

أساس فراغ اتجاهي

basis of a vector space

فئة \mathcal{B} من متجهات الفراغ بحيث :
(1) تكون \mathcal{B} فئة مستقلة خطياً .

(2) يكون كل متجه من متجهات الفراغ ارتباطاً خطياً من متجهات \mathcal{B} . فمثلاً المتجهات $(1, 0)$ ، $(0, 1)$ ، $(-1, 1)$ أساس للفراغ V_2 والمتجهات $(1, 1)$ ، $(1, -1)$ أيضاً أساس للفراغ V_2 .

basis, ordered أساس مرتب

مجمع اللغة العربية - القاهرة

<p>ب معلومة عندما لا يكون هناك شيئاً معلوماً عن وقوع الحدث ٢ ،</p> <p>٣ الاحتمال الشرطي ل (٢ ، ب_١) لوقوع الحدث ٢ بشرط وقوع الحدث ب معلوماً لجميع قيم ب_١ من ١ إلى ن_١ ،</p> <p>فإن الاحتمال البعدي ل (ب_١ ، ٢) لوقوع الحدث ب_١ بشرط وقوع الحدث ٢ يعطى بالعلاقة :</p> $L(ب_1, 2) = \frac{L(ب_1, 2) \cdot L(2)}{L(ب_1)}$	<p>الأساس القياسى للفراغ و^(١) .</p> <p>batch شذمة عدد من المفردات المتجانسة مثل : شذمة بطاقات batch of cards ، شذمة برامج batch of programs .</p> <p>batch processing تشغيل على دفعات تشغيل فى الخلفية لعدد من البرامج أو التعاملات .</p>
<p>تشفير ثنائى لأرقام النظام العشري</p> <p>BCD (انظر : binary coded decimal)</p> <p>زاوية وجهة نقطة بالنسبة لأخرى</p> <p>bearing of a point with reference to another point الزاوية التى يصنعها الخط المستقيم المار بالنقطتين مع اتجاه شمال - جنوب .</p> <p>زاوية وجهة خط مستقيم</p> <p>bearing of a straight line</p>	<p>baud بود وحدة لقياس سرعة وصول الإشارات فى الشفرات البرقية ، وينسب المصطلح إلى العالم الفرنسى " بودو " (١٩٠٣) (Baudot (1903) :</p> <p>نظرية " بايز " (فى الاحتمالات)</p> <p>Bayes theorem (in probability) إذا كان : ١) الحدث ٢ ممكن الوقوع وذلك فقط عندما يقع واحد من الأحداث ب_١ ، ب_٢ ، ... ، ب_١ ، ٢) الاحتمالات القبلية ل (ب_١) للأحداث</p>

معجم الرياضيات

نقطة على منحنٍ مستوي يكون للإحداثي
الصادي عندها قيمة عظمى أو صغرى .

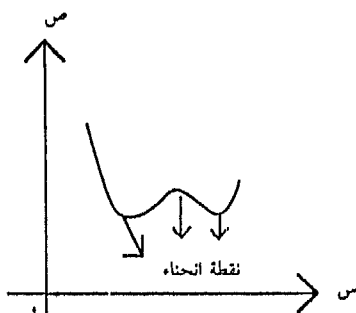

bending انحناء
التغير في التقوس
(انظر : تقوس curvature)

bending moment عزم الانحناء
المجموع الجبري لجميع عزوم القوى المؤثرة في
جانب واحد من مقطع قضيب مرن عمودي على
محوره حول مركز سطح هذا المقطع .

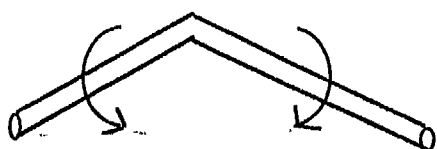

المستفيد (تأمين)

beneficiary (insurance)

الشخص الذي تدفع له قيمة وثيقة تأمين
واسمه وارد فيها .

الزاوية التي يصنعها الخط المستقيم مع اتجاه
شمال - جنوب .

مسألة " بهرين وفيشر "

Behren's- Fisher problem

مسألة تعيين احتمال سحب عينتين عشوائيتين
الفرق بين وسطيهما له (له قد تساوى الصفر)
لمجتمعين يتبعان التوزيع الطبيعي والفرق بين
وسطيهما معلوم ، بينها النسبة بين تباينها مجهولة .

Bei-function دالة " بي " ber
(انظر : دالة " بر " Ber function)

الانتماء (ورمزه \in)

belonging (\in)

يكون العنصر P منتبياً إلى فئة S إذا كان P
عنصراً من عناصرها ، ويكتب في هذه الحالة
 $P \in S$

أما عدم الانتماء فرمزه \notin ، أي أنه إذا لم يكن
 P عنصراً من عناصر S فيكتب $P \notin S$.

bend point نقطة انحناء

مجمع اللغة العربية - القاهرة

(r, θ) هي $r^2 = 2a \cos \theta$ ، حيث القطب هو عقدة المنحنى ، والمحور القطبي هو خط تماثله ، a أكبر بعد بين القطب والمنحنى (انظر الشكل) .

وبدلالة الإحداثيات الديكارتية معادلته هي $(x^2 + y^2) = 2ax$ ($x^2 - y^2 = 2ax$) .
وأول من درس هذا المنحنى هو " جاك برنولى " Jacques Bernoulli (1705) .

معادلة " برنولى " Bernoulli's equation
معادلة تفاضلية على الصورة :

$$s^{\alpha} + \frac{ds}{s} = (s) ds$$

أعداد " برنولى " Bernoulli's numbers

(١) القيم العددية لمعاملات

$$\frac{1}{2}, \frac{1}{4}, \frac{1}{6}, \dots, \frac{1}{2n}, \dots, \frac{1}{2n+2}, \dots$$

في مفكوك $\left(\frac{s}{1-s} \right)$.

بإستبدال s بمتسلسلتها الأسية والقسمة على مفكوك $(1-s)$ نحصل على خارج القسمة ، والحدود الأربعة الأولى منه هي

$$1 + \left(\frac{1}{2}\right)s + \left(\frac{1}{6}\right)s^2 + \left(\frac{1}{24}\right)s^3 + \dots$$

تعويضات وثيقة تأمين

benefits of an insurance policy

المبلغ أو المبالغ التي تتعهد شركة التأمين بدفعها حال وقوع حادثة معينة طبقاً لشروط الوثيقة .

دالة " بر " Ber function

تعرف دالة بر ودالة برى بالمعادلة :

$$Ber(x) = \pm \int_0^x \frac{t^2}{1-t^2} dt$$

حيث الدالتان من درجة n في المتغير المركب z ،
 $t^2 = \sqrt{1-t^2}$ ، ج $Ber(x)$ دالة بسل في درجة n في z .

منحنى " ليمنسكيت برنولى " (منحنى فيونكة برنولى)

Bernoulli, lemniscate curve of

المحل الهندسى المستوى لموقع العمودى من مركز قطع زائد قائم على مماس متغير للقطع .

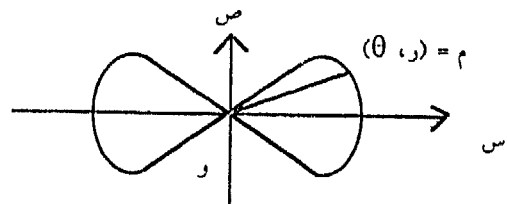

أو المحل الهندسى لرأس مثلث حاصل ضرب طولى الضلعين المجاورين للرأس فيه يساوى ربع مربع طول الضلع الثالث . ومعادلة هذا المنحنى بدلالة الإحداثيات القطبية

منعجم الرياضيات

<p>كثيرات حدود "برنولي"</p> <p>Bernoulli's polynomials</p> <p>(١) كثيرات الحدود ب_n (ع) المعرفة كالآتي:</p> $ب_n(ع) = \frac{ع^n - ع^{n-1}}{n}$ <p>وكثيرات حدود برنولي الأربع الأولى هي:</p> $ب_1(ع) = ع - \frac{1}{2}$ $ب_2(ع) = \frac{ع^2}{2} - \frac{ع}{2} + \frac{1}{12}$ $ب_3(ع) = \frac{ع^3}{3} - \frac{ع^2}{2} + \frac{ع}{4} - \frac{1}{12}$ $ب_4(ع) = \frac{ع^4}{4} - \frac{ع^3}{2} + \frac{ع^2}{2} - \frac{ع}{4} + \frac{1}{24}$ <p>ويستج أن</p> $ب_n(ع) = (-1)^n ب_n(1-ع)$ <p>و</p> $ب_n(ع) = (-1)^n ب_n(1-ع)$ <p>(٢) كثيرات الحدود ب_n المعرفة كالتالي:</p>	<p>وكل الحدود الفردية بعد الحد $\frac{1}{2}$ (س) تختفي .</p> <p>سنرمز لأعداد برنولي بالرموز ب_١ ، ب_٢ ، ب_٣ ، ...</p> $ب_1 = \frac{1}{6} ، ب_2 = \frac{1}{30} ، ب_3 = \frac{1}{42}$ $ب_4 = \frac{1}{30} ، ب_5 = \frac{5}{66} ، ب_6 = \frac{691}{2730}$ $ب_7 = \frac{7}{6} ، ب_8 = \frac{3617}{510}$ <p>وبصفة عامة ،</p> $ب_n = \frac{1}{n} \sum_{k=0}^{n-1} \binom{n-1}{k} (-1)^k$ <p>(٢) الأعداد المعرفة بالعلاقة:</p> $\frac{ب_n}{n} = \sum_{r=1}^{\infty} \frac{1}{r^n} - \frac{ب_n}{n}$ <p>ويلاحظ أن:</p> <p>ب_٢ = ١ ، ب_٤ = ١ ، ب_٦ = ١ ، ...</p> <p>وأن ب_٢ = ١ ، ب_٤ = ١ ، ب_٦ = ١ ، ...</p> <p>ب_١ = ١ ، ب_٣ = ١ ، ب_٥ = ١ ، ...</p> <p>حيث ب_n (ع) الحد النوني في كثيرة حدود "برنولي".</p>
--	--

مجمع اللغة العربية - القاهرة

<p>« جيمس برنولى » (1705)</p> <p>Bernoulli's trials « برنولى » محاولات الحدثان المتنافيان في عملية عشوائية لا ينتج عنها إلا هذان الحدثان .</p>	$y = \frac{1 - x^{\infty}}{1 - x} = \frac{1}{1 - x}$ <p>ويجب ملاحظة أن :</p> $\varphi_n(x) = \left[\begin{matrix} n \\ x \end{matrix} \right] x^n (1-x)^{n-x}$ <p>φ (صفر) = صفرًا . وتنسب إلى عالم الرياضيات « دانييل برنولى » (1782)</p>
<p>Berthelot equation « برثلو » معادلة معادلة تحدد العلاقة بين ضغط غاز وحجمه ودرجة حرارته ، والمصطلح منسوب إلى الفيزيقي « برثلو » .</p>	<p>نظرية « برنولى » (في الاحتمالات)</p> <p>Bernoulli's theorem (in probability)</p> <p>حالة خاصة من نظرية النهاية المركزية central limit theorem وذلك عندما يكون للمتغير قيمتان يسميان النجاح والفشل ، واحتمال النجاح l واحتمال الفشل $1 - l$.</p>
<p>Bertrand curve « برتراند » منحنى منحنى أعمدته الأساسية هي الأعمدة الأساسية لمنحنى آخر .</p>	<p>نظرية « برنولى » (في الإحصاء)</p> <p>Bernoulli's theorem (in statistics)</p> <p>إذا كان :</p>
<p>Bertrand postulate « برتراند » فرضية يوجد دائماً عدد أولي واحد على الأقل بين n ، $2n$ ، $2n-2$ ، بشرط كون n عدداً صحيحاً أكبر من 3 . مثال ذلك ، إذا كانت $n=4$ فإن $2n-2=6$ ، والعدد الأولي 5 يقع بين 4 ، 6 . وقد ثبتت صحة فرضية « برتراند » وهي بذلك نظرية صحيحة .</p>	<p>(1) l احتمال وقوع الحدث P في محاولة ،</p> <p>(2) $\frac{k}{n}$ النسبة المشاهدة للحدث P في n من المحاولات ،</p> <p>(3) x_n احتمال أن يكون $\left \frac{k}{n} - l \right > \epsilon$ ، حيث ϵ عدد اختياري أكبر من الصفر ، فإن نهاية x_n عندما $n \rightarrow \infty$ هي الواحد الصحيح . والنظرية تنسب إلى الرياضى</p>

معجم الرياضيات

<p>دوال "بسل" من النوع الأول</p> <p>Bessel functions of the first kind</p> <p>الدالة</p> $J_\nu(x) = \frac{x^{\nu+1} \left(\frac{x}{2}\right)^{\nu(1-)} \infty}{(1+\nu+1) \Gamma(\nu+1) \text{صفر} = \nu}$ <p>تسمى دالة بسل من النوع الأول سعتها ع ودرجتها ν ، وهي حل لمعادلة بسل التفاضلية</p> $x^2 \frac{d^2 y}{dx^2} + x \frac{dy}{dx} + (x^2 - \nu^2) y = 0$ <p>معاملات "بسل" Bessel's coefficients</p> <p>معاملات بسل التي سعتها ومن الرتبة ν وهي نفسها دالة بسل من النوع الأول $J_\nu(x)$.</p> <p>معادلة "بسل" التفاضلية</p> <p>Bessel's differential equation</p> <p>المعادلة التفاضلية</p> $x^2 \frac{d^2 y}{dx^2} + x \frac{dy}{dx} + (x^2 - \nu^2) y = 0$ <p>معادلة "بسل" التفاضلية في الصورة القياسية</p> <p>Bessel's differential equation in normal form</p>	<p>دوال "بسل" المعدلة</p> <p>Bessel functions, modified</p> <p>دوال "بسل" المعدلة من النوعين الأول والثاني هي :</p> $I_\nu(x) = t^{-\nu} J_\nu(x) ,$ $K_\nu(x) = \frac{\Gamma(\nu)}{2} (x^\nu)^{-1} \left(I_{-\nu}(x) - I_\nu(x) \right)$ <p>حيث $J_\nu(x)$ دالة بسل من النوع الأول من درجة ν.</p> <p>هذه الدوال تكون حقيقية إذا كانت ν حقيقية ، ع موجبة . أيضاً $I_\nu(x)$ حل لمعادلة "بسل" التفاضلية المعدلة .</p> <p>كما أن :</p> $I_\nu(x) = \frac{1}{\sqrt{\pi}} \frac{x^{\nu+1/2}}{(1+\nu+1) \Gamma(\nu+1/2)}$ <p>الدالتان I_ν ، $I_{-\nu}$ حلان مستقلان لمعادلة بسل التفاضلية المعدلة عندما لا تكون ν عدداً صحيحاً ، بينما تكون K_ν حلاً ثانياً إذا كانت ν عدداً صحيحاً . هذه الدوال تحقق عدداً من العلاقات التكرارية مثل :</p> $I_{\nu-1}(x) - I_{\nu+1}(x) = \left(\frac{\nu}{x}\right) I_\nu(x)$ $K_{\nu-1}(x) - K_{\nu+1}(x) = \left(\frac{\nu}{x}\right) K_\nu(x)$
--	---

مجمع اللغة العربية - القاهرة

$$\frac{له}{\mu=1} \left[\frac{د}{د} (س) د (س) د (س) د (س) \right]^2$$

ولأى دوال ذات قيم مركبة

$$\left| \frac{د}{د} (س) \right|^2 \leq \mu$$

$$\frac{له}{\mu=1} \left| \frac{د}{د} (س) د (س) د (س) د (س) \right|^2$$

ومتباينة بسل صحيحة لجميع قيم له إذا افترض أن الدوال د₁، د₂، د₃، ... قابلة للتكامل بطريقة "ريان" (أو بصفة عامة إذا كانت قابلة للقياس بطريقة "ليبيج") وكانت مربعاتها قابلة للتكامل أيضاً بطريقة "ليبيج".

(٢) لفراغ اتجاهى معرف عليه ضرب داخلى < س ، ص > ولفئة س₁، س₂، س₃، ... س_n من المتجهيات المعيرة المتعامدة متباينة بسل هى:

$$\left(\underline{ص} ، \underline{ص} \right) = \left| \underline{ص} \right|^2 \leq \mu$$

$$\frac{\mu}{\mu=1} \left| \underline{ص} \right|^2 \leq \mu$$

Beta

بيتا

الحرف الثانى من حروف الأبجدية اليونانية .

إذا وضعنا ص = ع - $\frac{1}{2}$ ي
فى معادلة بسل التفاضلية

$$ع^2 \frac{د^2 ص}{د ع^2} + \frac{د ص}{د ع} + (ع^2 - \frac{1}{2}) ص = صفرأ$$

نحصل على المعادلة

$$\frac{د^2 ص}{د ع^2} + \left[1 + (ع^2 - \frac{1}{2}) \right] ص = صفرأ$$

المسألة الصورة القياسية لمعادلة بسل

معادلة "بسل" التفاضلية المعدلة

Bessel's differential equation,
modified

المعادلة التفاضلية

$$ع^2 \frac{د^2 ص}{د ع^2} + \frac{د ص}{د ع} + (ع^2 + \frac{1}{2}) ص = صفرأ$$

متباينة "بسل" Bessel's inequality

(١) لأى دالة حقيقية د (س) ولفئة معيرة متعامدة من الدوال الحقيقية د₁، د₂، د₃، ... على فترة (٢، ٣) متباينة بسل هى:

$$\left| \frac{د}{د} (س) \right|^2 \leq \mu$$

معجم الرياضيات

أفرض أن κ زمرة بيتي الراهية البعد لتبسيط
تركيبية من ناشئة عن استخدام زمرة π_1 . إذا
كانت زمرة الأعداد الصحيحة معيار ν ،
حيث ν عدد أولي، فإن π_1 تكون حقلاً، κ
فراغاً (اتجاهياً) خطأً وبعد κ هو عدد بيتي
الرائي البعد (معيار ν) للتركيبية π_1 .

betweenness

البينية

هي أن يكون المقدار (الشئ) بين
مقدارين (شئين). فمثلاً على الخط المستقيم
المبين بالشكل تكون النقطة P بين A ، B ، C

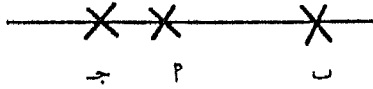

- ويكون العدد h بين العددين 2 ، 9 . وفي
- التحويلات الهندسية يكون التحويل محافظاً على
البينية إذا أبقى على صورة النقطة الواقعة بين
نقطتين أخريين واقعة بين صورتيهما.

Bezout's Identity

متطابقة «بيزو»

• إذا كان R مجالاً نموذجياً أساسياً
principal ideal domain فإن R كلاً من العنصرين
غير الصفريين $a, b \in R$ \exists s, t يكون أولياً

Beta function

دالة بيتا

الدالة

$\beta(m, n) = \int_0^1 x^{m-1} (1-x)^{n-1} dx$ ،
 $m < \infty$ ، $n < \infty$.
وبدلالة دالة جاما Γ :

$$\beta(m, n) = \frac{\Gamma(m)\Gamma(n)}{\Gamma(m+n)}$$

(انظر : دالة جاما Gamma function) .

دالة بيتا غير التامة

Beta function, incomplete

الدالة

$$\beta(m, n, x) = \int_0^x t^{m-1} (1-t)^{n-1} dt$$

وتساوي $\beta(m, n)$ $x=1$ ، $m > 0$ ، $n > 0$ ، $0 < x < 1$ ؛
حيث F الدالة فوق الهندسية

(انظر : الدالة فوق الهندسية
hypergeometric function) .

Betti group

زمرة «بيتى»

(انظر : زمرة هومولوجية Homology group) .

Betti number

عدد «بيتى»

مجمع اللغة العربية - القاهرة

(معدل $\hat{A} - P$) يسمى الانحياز في تقدير P ،
وإذا كان الانحياز صفراً تسمى P تقديراً غير
متحيز وإذا كان مختلفاً عن الصفر تسمى P
تقديراً متحيزاً .

biased statistics إحصاء منحاز

إذا حصلنا على إحصاء من تصنيف
عشوائي ، وكانت قيمته المتوقعة θ لا تساوي
المتغير الوسيط (البارامتر parameter) أو الكمية
المقدرة (quantity being estimated) يقال
للإحصاء إنه منحاز. وبعبارة أدق ، إذا سحبت
عينات عشوائية حجم كل منها n من مجتمع دالة
توزيعه التكرارية $D(s, y_1, y_2, \dots, y_r)$
حيث s المتغير ، y_1, \dots, y_r المتغيرات
الوسيلة للدالة ، وإذا حصلنا لكل من العينات
العشوائية الممكنة التي حجم كل منها n على
إحصاء $H_r(n)$ كتقدير للمتغير الوسيط y_r
فإن الإحصاء $H_r(n)$ يكون منحازاً إذا كان
 $H_r(n) \neq y_r$. أما في حالة التساوي
فإن التقدير يكون غير منحاز . فمثلاً الصيغة
$$\frac{(s - \bar{s})^2}{n}$$
 ، تعطي تقديراً منحازاً للتباين ،

حيث n حجم العينة العشوائية من توزيع
طبيعي ، \bar{s} متوسط n من العناصر . ولكن إذا
وضعنا $(n - 1)$ بدلاً من n في نفس الصيغة

بالنسبة إلى الآخر إذا ، فقط إذا ، وجد
عنصران s_1, s_2 ، $s_1 + s_2 = 1$
 $s_1^2 + s_2^2 = 1$

متطابقة "بيزو" المعممة

Bezout's identity, generalized

إذا كان s_1, s_2, \dots, s_r مجالاً نموذجياً أساسياً فإن
العناصر s_1, s_2, \dots, s_r غير الصفريّة من s
تكون أولية نسبياً (أي أن العامل المشترك الأعلى لها
يساوي الوحدة) إذا ، فقط إذا ، وجدت عناصر
 s_1, s_2, \dots, s_r ، $s_1 s_2 \dots s_r = 1$
 $s_1^2 + s_2^2 + \dots + s_r^2 = 1$

نصف سنوي

bi-annual = semi annual

صفة لما يحدث مرتين في السنة .

انحياز (في الإحصاء)

bias (in statistics)

متحيز (في الإحصاء)

biased (in statistics)

إذا كانت P كمية مجهولة ، \hat{A} متغيراً
عشوائياً أخذ كتقدير للكمية P فإن المقدار

معجم الرياضيات

<p>تقرير ثنائي الشرطية = التكافؤ biconditional statement = equivalence</p>	<p>فإن التقدير يكون غير منحاز .</p>
<p>تقرير مركب يتكون من تقريرين يربطهما بأداة الربط « إذا وفقط إذا » . ويكون التكافؤ صائباً إذا كان كل من التقريرين صائباً أو خاطئاً . فالتقرير « المثلث يكون متساوي الأضلاع إذا ، وفقط إذا ، كان متساوي الزوايا » صائب وذلك حيث أن أي مثلث إما أن يكون متساوي الأضلاع ومتساوي الزوايا ، أو غير متساوي الأضلاع وغير متساوي الزوايا .</p>	<p>bicimals كسور ثنائية كسور في النظام الثنائي . ومثال ذلك الكسر ٧٥ ، في النظام العشري يساوي ١١ ، في النظام الثنائي حيث المنزلة الثنائية الأولى $\frac{1}{2}$ والمنزلة الثانية الثانية $\frac{1}{4}$.</p> <p>فئة محكمة (مكنزة)</p>
<p>التكافؤ المركب من تقريرين P ، Q ، يرمز له بالرمز $P \Leftrightarrow Q$ أو $P \equiv Q$. التكافؤ « $P \Leftrightarrow Q$ » يماثل بالضبط التقرير « P شرط ضروري وكاف لـ Q » أو « P إذا ، وفقط إذا ، كان Q » . $P \Leftrightarrow Q$ يكافئ ربط التقريرين الشرطيين $P \Leftarrow Q$ ، $Q \Leftarrow P$ بأداة العطف « و » .</p>	<p>bicompact set = compact set فئة من فراغ طوبولوجي S لكل غطاء لها بفئات مفتوحة في S غطاء جزئي نهائي .</p> <p>فراغ طوبولوجي محكم (مكنز)</p>
<p>bidual space فراغ ثنائي الترافق الفراغ الاتجاهي S ** المرافق للفراغ الاتجاهي S * المرافق للفراغ الاتجاهي S .</p>	<p>bicompact topological space = compact topological space ثنائي إحكام مقياسي = bi-compactum = compactum فراغ طوبولوجي محكم ومقياسي من أمثله الفترات المغلقة المحدودة والكرات المغلقة .</p>

مجمع اللغة العربية - القاهرة

ي (س، ص، ع) ثنائية التوافقية على \mathbb{R} وتنطبق مشتقاتها الجزئية من الرتبة الأولى على \mathbb{R}^2 مع دوال معلومة .
 هذه المسألة ومسألة " دريشليت " تظهران في دراسة ميكانيكا الأجسام القابلة للتشكل .

دالة ثنائية التوافقية

biharmonic function

حل للمعادلة التفاضلية الجزئية من الرتبة الرابعة $\Delta \Delta u = 0$ ، حيث Δ مؤثر لابلاس " :

$$\frac{\partial^2 u}{\partial x^2} + \frac{\partial^2 u}{\partial y^2} + \frac{\partial^2 u}{\partial z^2} = \Delta^2 u$$

أي أنها حل ي (س، ص، ع) للمعادلة :

$$\frac{\partial^4 u}{\partial x^4} + \frac{\partial^4 u}{\partial x^2 \partial y^2} + \frac{\partial^4 u}{\partial x^2 \partial z^2} + \frac{\partial^4 u}{\partial y^4} + \frac{\partial^4 u}{\partial y^2 \partial x^2} + \frac{\partial^4 u}{\partial y^2 \partial z^2} + \frac{\partial^4 u}{\partial z^4} + \frac{\partial^4 u}{\partial z^2 \partial x^2} + \frac{\partial^4 u}{\partial z^2 \partial y^2} = 0$$

هذا التعريف يصلح أيضاً بنفس الدرجة للدوال في متغيرين أو أربعة متغيرات أو أي عدد من المتغيرات المستقلة . وهذه الدوال تظهر عادة عند دراسة مسائل القيم الحدية في النظرية الكهرومغناطيسية وفي نظرية المرونة وفي مجالات أخرى من الرياضيات الفيزيائية .

متباينة " بيانيم وتشيبشيف " في الإحصاء .

Bienayme-Tchebycheff inequality (in statistics)

إذا كان \bar{x} الوسط الحسابي لقيم العينة (س₁ ، س₂ ، ... ، س_n) للمتغير العشوائي س الذي وسطه الحسابي م وانحرافه المعياري σ ، فإن احتمال (| $\bar{x} - m$ | $\geq k\sigma$) يكون مساوياً أو أكبر من $(\frac{1}{k^2} - 1)$. يمكن

استبدال σ ي بثابت \exists ، وبالتالي فإن

$(\frac{1}{k^2} - 1)$ تستبدل بالمقدار $(\frac{\sigma^2}{\exists^2} - 1)$. تعرف

هذه المتباينة أيضاً باسم متباينة " تشيبشيفت " Tchebycheff's inequality .

biennial كل سنتين
 صفة للحدث مرة كل سنتين .

مسألة القيم الحدية الثنائية التوافقية

biharmonic boundary value problem.

مسألة القيم الحدية الثنائية التوافقية لمنطقة \mathbb{R}^2 محدودة بسطح \mathbb{R} هي تعيين دالة

معجم الرياضيات

<p>ثنائي الخطية وذلك حيث أن</p> $\underline{s} \cdot (\underline{ع} + \underline{ص}) = \underline{s} \cdot \underline{ع} + \underline{s} \cdot \underline{ص}$ $(\underline{ع} + \underline{ص}) \cdot \underline{s} = \underline{ع} \cdot \underline{s} + \underline{ص} \cdot \underline{s}$ <p>كذلك الدالة د (ع، ص) التي قيمتها عند س تساوي</p> $D(\underline{ص}^2 \underline{ع} (\underline{ص} \underline{ص})) = (\underline{ص} \underline{ص} \underline{ص})$ <p>ثنائية الخطية في المتغيرين ع، ص، حيث كل من ع، ص دالة في متغيرين.</p>	<p>تناظر أحادي = تناظر واحد لواحد bijection = bijection mapping = 1-1 correspondence</p> <p>التناظر الأحادي من فئة س إلى فئة ص هو تناظر واحد لواحد بين س، ص، أى راسم أحادي وفوقى من س إلى ص.</p>
<p>مرافق ثنائي الخطية</p> <p>billinear concomitant</p> <p>إذا كانت ل المعادلة التفاضلية المرافقة للمعادلة التفاضلية ل، فإن الدالة</p> $D(\underline{ر}(\underline{س})) = (\underline{س} \underline{س})$ <p>ر، ر'، ...، ر⁽ⁿ⁻¹⁾، وفي ص، ص'، ...، ص⁽ⁿ⁻¹⁾، والتي تحقق</p> $\underline{س}(\underline{ل}(\underline{ر})) - \underline{ر}(\underline{ل}(\underline{س})) = \underline{س} \underline{ص}(\underline{ر} \underline{ص})$ <p>تسمى مرافقاً ثنائي الخطية.</p>	<p>ثنائي الخطية bilinear</p> <p>يقال لصيغة رياضية إنها ثنائية الخطية إذا كانت خطية بالنسبة لكل من متغيرين. فمثلاً الدالة د(س، ص) = ٣س ص وذلك حيث أن:</p> $D(\underline{س}_1 + \underline{س}_2, \underline{ص}) = 3(\underline{س}_1 + \underline{س}_2) \underline{ص}$ $= 3 \underline{س}_1 \underline{ص} + 3 \underline{س}_2 \underline{ص}$ $= D(\underline{س}_1, \underline{ص}) + D(\underline{س}_2, \underline{ص})$ <p>د(س، ص) = ٣س + ٣ص - ٣ص</p> $= D(\underline{س}, \underline{ص}) + D(\underline{ص}, \underline{ص})$ <p>أيضاً، الضرب القياسى لمتجهين</p> $\underline{س} = (\underline{س}_1, \underline{س}_2, \underline{س}_3)$ $\underline{ص} = (\underline{ص}_1, \underline{ص}_2, \underline{ص}_3)$ <p>أى</p> $\underline{س} \cdot \underline{ص} = \underline{س}_1 \underline{ص}_1 + \underline{س}_2 \underline{ص}_2 + \underline{س}_3 \underline{ص}_3$
<p>صيغة ثنائية الخطية bilinear form</p> <p>تعبير على فراغ اتجاهى نونى البعد س أساسه ص على الصورة:</p> $(1) \quad \underline{م} = \underline{م}_1 \underline{ص}_1 + \underline{م}_2 \underline{ص}_2 + \dots + \underline{م}_n \underline{ص}_n$	

مجمع اللغة العربية - القاهرة

<p>توزيع ثنائي المنوال (في الإحصاء) bimodal distribution (in statistics) يكون التوزيع ثنائي المنوال إذا وجد للمتغير العشوائى فيه قيمتان احتمال كل منهما أكبر من احتمال أية قيمة أخرى مجاورة .</p>	<p>حيث $s_1, \dots, s_r, \dots, s_1, \dots$ ، s_r مركبات أى متجهين بالنسبة للأساس s . ويمكن كتابة التعبير (1) على الصورة $s = s_1, \dots, s_r, \dots$ ص s حيث</p>
<p>binary ثنائى (1) خاصة لازمة لعملية اختيار شرط يتضمن احتمالين فقط . مثال ذلك نظام العد الثنائى إذ يحتوى على الرقمين صفر ، 1 فقط . (2) صفة تطلق على الإشارات أو الرموز التى تتخذ إحدى قيمتين مميزتين وتطلق كذلك على النظم التى تتعامل بها .</p>	<p>$s = s_1, \dots, s_r, \dots, s_1, \dots$ ص s $s = s_1, \dots, s_r, \dots, s_1, \dots$ ص s $(s_r) = 2$ وتسمى المصفوفة 2 مصفوفة الصيغة الثنائية الخطية بالنسبة للأساس s . وإذا كانت المصفوفة 2 متماثلة فإنه يقال أن الصيغة الثنائية الخطية متماثلة .</p>
<p>تشفير ثنائى حرفى رقمى binary alphameric code تشفير كل من الأرقام من صفر إلى 9 والحروف من أ إلى ي والرموز الخاصة (مثل +، -، /، %، . . .) إلى النظام والشكل الذى يقبله الحاسب وذلك باستخدام أساس النظام الثنائى .</p>	<p>قسيمة سداد قسيمة تبين مقدار المبلغ المطلوب سداده ، وتتضمن عادة بيانات بالبضائع أو الخدمات المطلوب سداد قيمتها .</p>
<p>عملية حساب ثنائية binary arithmetic operation عملية حساب تؤثر فى أعداد ثنائية .</p>	<p>بليون (1) فى الولايات المتحدة وفرنسا ألف مليون ، 1,000,000,000 . (2) فى إنجلترا وألمانيا مليون مليون ، 1,000,000,000,000</p>

معجم الرياضيات

<p>رقم ثنائي التشفير</p> <p>binary coded digit</p> <p>رقم يمثل بمجموعة مشفرة من الأرقام الثنائية . مثال ذلك استخدام أربع بيتات لتمثيل رقم عشري ، أو استخدام ثلاث بيتات لتمثيل رقم في نظام العد الثنائي .</p>	<p>خلية ثنائية</p> <p>binary cell</p> <p>وحدة تخزين أساسية سعتها أحد الرقمين الثنائيين صفر أو واحد .</p>
<p>رقم ثنائي</p> <p>binary digit (BIT)</p> <p>أحد رقمي النظام الثنائي، أي الصفر والواحد .</p>	<p>شفرة ثنائية</p> <p>binary code</p> <p>نظام لتشفير الأعداد الطبيعية أو حروف لغة ما باستخدام الأرقام الثنائية صفر ، ١ فقط .</p>
<p>التمثيل الثنائي للأعداد</p> <p>binary notation</p> <p>(انظر: binary representation of numbers)</p>	<p>حرف ثنائي التشفير</p> <p>binary coded character</p> <p>حرف يمثل باستخدام الشفرة الثنائية .</p>
<p>عدد ثنائي</p> <p>binary number</p> <p>عدد معبر عنه باستخدام الأرقام الثنائية</p> <p>نظام العد الثنائي</p> <p>binary number system</p> <p>نظام عد أساسه ٢ وأرقامه الصفر والواحد فقط .</p>	<p>تشفير ثنائي لأرقام النظام العشري</p> <p>binary coded decimal (BCD)</p> <p>شفرة لكتابة كل رقم من الأرقام من صفر إلى ٩ بمجموعة من أربعة أرقام ثنائية . فمثلاً العدد ٣٨ يمثل بالمجموعة ١٠٠٠ ٠٠١١ (٨ = ٣٢) أى ١٠٠٠ في نظام العد الثنائي ، ٣ = ٢ + ١ أى ١ + ١ = ١١ في نظام العد الثنائي) . في حين أن العدد ٣٨ يمثله في نظام العد الثنائي الرمز ١٠٠١١٠ .</p>

مجمع اللغة العربية - القاهرة

البرنامج بعد تحويله إلى هذه اللغة البرنامج
الثنائي أو برنامج الهدف .

التمثيل الثنائي للأعداد

binary representation of numbers

كتابة الأعداد بالنسبة للأساس ٢ .
فالعندد ٦ فى النظام العشري يكتب ١١٠
فى النظام الثنائى والعندد $\frac{٥}{٨}$ فى النظام
العشري يكتب ١٠١, ١٠١١٠١ فى النظام
الثنائى .

binary search عملية بحث ثنائى
عملية بحث تجرى على فئة لتحديد عناصرها
التي لها صفة معينة . وفى العملية تقسم عادة
عناصر الفئة إلى جزئين ، أحدهما يرفض لعدم
توافر الصفة ، والآخر تطبق عليه نفس العملية
إلى أن يتم التوصل إلى فئة تحوى العناصر ذات
الصفة المطلوبة .

binary variable متغير ثنائى
متغير يأخذ إحدى القيمتين الصفر
أو الواحد .

رقم ثنائى (بيت)

binary numeral = binary digit (BIT)

(انظر : رقم ثنائى (binary digit) .

binary operation عملية ثنائية

العملية الثنائية على فئة س، راسم مجاله
س × س . فالجمع على فئة الأعداد
الصحيحة عملية ثنائية والطرح على فئة الأعداد
الطبيعية عملية ثنائية .

binary point فاصلة ثنائية

الفاصلة فى النظام الثنائى المناظرة للفاصلة
العشرية فى النظام العشري .
(انظر : فاصلة عشرية (decimal point) .

برنامج ثنائى = برنامج الهدف

binary program = object program

تكتب البرامج عادة بإحدى اللغات الخاصة
التي تستعمل رموزاً معينة ، ولكن لا يمكن
للحاسب التعامل مع هذه البرامج فى صورتها
الرمزية ، ولذا يجب تحويلها إلى اللغة التي يقبلها
الحاسب (باستخدام الشفرة الثنائية التي تسمى
لغة الآلة (machine language) ويسمى

معجم الرياضيات

<p>تفاضلة ذات حدين</p> <p>binomial differential</p> <p>تفاضلة على الصورة :</p> <p>$x^2 (2 + x^2)^n$ ، حيث n ، x ، 2 ، x ثابتان اختياريان ، والأسس n ، 2 ، x أعداد كسرية .</p>	<p>كلمة ثنائية</p> <p>binary word</p> <p>دليل يعبر عنه بأرقام ثنائية ويعطى معنى خاصاً .</p> <p>(انظر : رقم ثنائي binary numeral) .</p>
<p>توزيع ذى الحدين (في الاحتمالات)</p> <p>binomial distribution</p> <p>= binomial frequency distribution</p> <p>(in probability)</p>	<p>ذات الحدين</p> <p>binomial</p> <p>كثيرة حدود تتكون من حدين ، مثل $2x + 5$ أو $2 - (x + 2)$.</p>
<p>توزيع عدد مرات النجاح الممكنة في عدد معين من محاولات "برنولي" المستقلة ، توزيع احتمالات النجاح البين بقسمة كل معامل من معاملات مفكوك ذى الحدين على مجموعها . فمثلاً ، إذا ألقيت قطعنا نقود فإن احتمال أن يكون الوجه الأعلى لكل منهما صورة يساوى $\frac{1}{4}$ ، واحتمال أن يكون الوجه الأعلى لإحدهما صورة وللاخرى كتابة يساوى $\frac{2}{4}$ ، واحتمال أن يكون الوجه الأعلى لكل منهما كتابة يساوى $\frac{1}{4}$.</p> <p>فإذا كانت n تعنى أن يكون الوجه الأعلى صورة فقط ، فإن n تعنى أن يكون الوجه الأعلى كتابة فقط .</p>	<p>معاملات ذات الحدين</p> <p>binomial coefficients</p> <p>معاملات المتغيرات في مفكوك $(x + y)^n$. إذا كان n عدداً صحيحاً موجباً فإن معامل الحد الذى رتبته $(r + 1)$ في مفكوك $(x + y)^n$ يساوى $\frac{n!}{r!(n-r)!}$</p> <p>ويمثل عدد توافيق r من الأشياء المأخوذة من n من الأشياء ويرمز له بالرمز C_r^n أو $\binom{n}{r}$.</p> <p>ومجموع معاملات ذات الحدين يساوى 2^n ، ويمكن الحصول عليه بتعويض كل من x ، y في الصيغة $(x + y)^n$ بالواحد الصحيح وقد سمي العرب معاملات ذات الحدين أصول المنازل .</p>

مجمع اللغة العربية - القاهرة

في كل مرة . فمثلاً احتمال ظهور الصورة مرة واحدة في أربع رميات لقطعة نقود واحدة يساوي

$$\frac{1}{8} = \frac{1}{4} \times \frac{1}{4} \times \frac{1}{4} = \left(\frac{1}{4}\right)^3$$

وكلما ازداد عدد المحاولات يقترب توزيع الحدين من التوزيع الطبيعي إلا إذا كانت ل صغيرة جداً بحيث تكون له ل مقداراً ثابتاً تقريباً ، ففي هذه الحالة يقترب توزيع ذى الحدين من توزيع بواسون .

(انظر: التوزيع الطبيعي normal distribution) ،
وأيضاً

(توزيع بواسون Poisson's distribution) .

معادلة ذات حدين binomial equation

معادلة على الصورة $s^l - p^l = 0$ صفراً .

مفكوك ذات الحدين

binomial expansion

المفكوك المعطى بنظرية ذات الحدين

(انظر: نظرية ذات الحدين binomial theorem) .

صيغة ذات الحدين binomial formula

وبملاحظة أن $(s + ص)^2$

$$= (س^2 + 2سص + ص^2) ، وأن س^2 تدل$$

على ظهور صورتين ، س ص تدل على ظهور

صورة وكتابة ، ص^2 تدل على ظهور كتابتين ،

وأن معاملات س^2 ، س ص ، ص^2 في المفكوك

السابق هي 1 ، 2 ، 1 ، ويقسمة هذه

المعاملات على مجموعها (وهو 4) ، نحصل

على الاحتمالات السابق ذكرها وهي بالترتيب

$$\frac{1}{4} ، \frac{2}{4} ، \frac{1}{4} .$$

نقود فإن احتمال أن يكون الوجه الأعلى للقطع

الثلاث كلها صوراً أو صورتين وكتابة أو صورة

وكتابتين أو كلها كتابة هي معاملات

$$= \frac{1}{8} (س + ص)^3$$

$$\frac{1}{8} (س^3 + 3س^2ص + 3سص^2 + ص^3)$$

$$\text{أى } \frac{1}{8} ، \frac{3}{8} ، \frac{3}{8} ، \frac{1}{8} .$$

وإذا كانت دالة التكرار لتوزيع ذى الحدين هي

د (س) = (ل + له)^ل . حيث س عدد مرات

حدوث حدث معين في ل من المحاولات

واحتمال حدوث هذا الحدث هو ل واحتمال عدم

حدوثه له ، حيث ل + له = 1 . فإن قيمة

الدالة عندما س = مر هي الحد (ل + مر) في

مفكوك (ل + له)^ل ، أى ل^ل مر^ل له^ل-ل حيث

ل^ل مر^ل له^ل-ل مأخوذة

معجم الرياضيات

صحيحاً موجباً أو صفرأ . وهي متسلسلة تحتوي على عدد لا نهائى من الحدود . وتكون هذه المتسلسلة تقاربية إذا كان $|ص| > |س|$. وتمثل هذه الحالة الدالة لجميع القوى فمثلاً ،

$$\left(\frac{1}{2}\right)^{\frac{1}{2}} + 1 = \sqrt{\frac{3}{2}} \left(\frac{1}{2} + 1\right) = \frac{3}{2}$$

$$+ \frac{\left(\frac{1}{2}\right)^{\frac{2}{2}}}{\frac{2!}{2}} + \frac{\left(\frac{1}{2}\right)^{\frac{3}{2}}}{\frac{3!}{2}} + \dots$$

$$= 1 + \frac{1}{4} + \frac{1}{32} + \dots$$

binomial surd ذات حدين صماء

ذات حدين أحدها على الأقل عدد

أصم ، مثل

$$2 + \sqrt{3} , 3 - \sqrt{2}$$

binomial theorem نظرية ذات الحدين

نظرية لإيجاد مفكوك ذات حدين مرفوعة إلى أية قوة n . وإذا كان n عدداً صحيحاً موجباً تنص النظرية على أن :

$$(س + ص)^n = س^n + n س^{n-1} ص + \dots + ص^n$$

$$\frac{n(n-1) س^{n-2} ص^2 + \dots + ص^n}{2!}$$

فمثلاً

الصيغة المعطاة بنظرية ذات الحدين

(انظر : نظرية ذات الحدين
binomial theorem)

احتمالات ذات الحدين

binomial probabilities

إذا كان ل احتمال النجاح ، له احتمال الفشل في محاولة واحدة من محاولات " برنولى " فإن احتمال النجاح r من المرات في n من المحاولات المستقلة هو $(r)^n$ و $(1-r)^n$ له n وتسمى r ح (r) ، حيث = صفر ، 1 ، 2 ، ... ، n . احتمالات ذات الحدين .

متغير عشوائى لتوزيع ذات الحدين

binomial random variable

إذا أجريت تجربة عشوائية يتكون فراغها من حدثين فقط n من المرات ، وكانت s تدل على عدد مرات حدوث أحد الحدثين فإن s تسمى متغيراً عشوائياً للتوزيع الاحتمالى لذات الحدين .

binomial series متسلسلة ذات الحدين

مفكوك $(س + ص)^n$ حيث n ليست عدداً

مجمع اللغة العربية - القاهرة

osculating plane للمنحنى عند $و$. وجيوب

تمام اتجاه عمود اللثام هي

$$\rho (صَّ عَّ - عَّ صَّ) ،$$

$$\rho (عَّ سَّ - سَّ عَّ) ،$$

$\rho (سَّ صَّ - صَّ سَّ)$ ، حيث « $س$ » تعنى

التفاضل بالنسبة لطول القوس ، ρ نصف قطر

تقوس المنحنى عند $و$ ، ($س$ ، $ص$ ، $ع$)

الإحداثيات الديكارتية للنقطة $و$.

النمذجة الحيوية **bionics**

دراسة علاقات وخصائص مجموعات

الكائنات الحية عن طريق ارتباطها بتطور

المكونات المادية hardware المصممة لتعمل

بصورة مماثلة .

قانون « بيوسافار »

Biot-Savart law

قانون يعطى شدة المجال المغنطيسى

بالقرب من سلك طويل مستقيم يمر فيه

تيار كهربائى مستمر منتظم الشدة . وقد

ثبتت صحة هذا القانون فيما بعد لأية دائرة

كهربائية .

$$(س + ص)^3 = س^3 + 3س^2ص + 3سص^2 + ص^3$$

$$. 3سص^2 + ص^3$$

والحد العام فى المفكوك أى الحد الذى رتبته

$$(1 + r)$$

$$\frac{r^n (1 - r)^{n-1} \dots (1 - r)}{n!} س^{n-1} ص$$

ومعامل هذا الحد هو

$$\frac{n!}{n! (1 - r)^{n-1}}$$

ونظرية ذات الحدين صحيحة لأية قوة $ن$

بقيود معينة على الحدين $س$ ، $ص$.

متغير حدانى **binomial variate**

متغير $س$ يأخذ القيم صفراً ، ١ ،

$$٢ ، \dots ، ن$$

بأحتمالات $ق$ و $ق$ له $ن$ ،

الترتيب ، حيث له ، $ل$ احتمالات النجاح

$$\text{والفشل ، أى له } 1 = ل + ق$$

عمود اللثام **binormal**

الخط المستقيم المار بنقطة $و$ على منحنى

فى الفراغ والعمودى على مستوى اللثام

معجم الرياضيات

<p>معادلة ثنائية التربيع</p> <p>biquadratic equation</p> <p>معادلة من الدرجة الرابعة على الصورة</p> $٢س٤ + ب٢س٢ + ح = صفرًا$ <p>ويمكن معالجتها كما تعالج المعادلة التربيعية .</p> <p>شفرة ثنائية التخميس biquinary code</p> <p>يمثل عدد (١٠ مثلاً) بزوج من الأعداد</p> <p>(س ، ص) حيث له = س + ص ،</p> <p>س = صفرًا أو ٥ ، ص = صفرًا أو ١ أو ٢ أو ٣ أو ٤ . الزوج (س ، ص) يمكن التعبير عنه في شفرة ثنائية باستخدام الجدول التالي :</p>	<p>منحنى تكعبي ذو شقين</p> <p>bipartite cubic</p> <p>منحنى المعادلة</p> $ص٢ = س (س - ٢) (س - ب) ،$ <p>صفر $٢ > ب$.</p> <p>وهو متماثل بالنسبة لمحور السينات ويقطعه عند نقطة الأصل والنقطتين (٢ ، صفر) ، (ب ، صفر) . وقد سمي هذا المنحنى بذى الشقين لأن له فرعين منفصلين تماماً .</p> <p>إحداثيات ثنائية القطبية</p> <p>bipolar coordinates</p> <p>إذا أعطيت معادلة منحنى مستوى على صورة علاقة بين البعدين (ر، ر') لأي نقطة عليه عن نقطتين ثابتتين فتكون (ر، ر') إحداثيات ثنائية القطبية . فمثلاً المعادلة $ر + ر' = ٢٢$ هي معادلة قطع ناقص بؤرتاه النقطتان الثابتتان ومحوره الأكبر ٢٢ .</p> <p>إشارة ثنائية القطب bipolar signal</p> <p>إشارة تتكون عناصرها من جهد موجب وجهد سالب تستخدم في أنظمة تبادل البيانات .</p>																																	
<table border="1"> <thead> <tr> <th>عشري</th> <th>ثنائية التخميس</th> <th>تمثيل ثنائي</th> </tr> </thead> <tbody> <tr> <td>صفر</td> <td>صفر + صفر</td> <td>١٠٠٠</td> </tr> <tr> <td>١</td> <td>صفر + ١</td> <td>٠٠٠١</td> </tr> <tr> <td>٢</td> <td>صفر + ٢</td> <td>٠٠١٠</td> </tr> <tr> <td>٣</td> <td>صفر + ٣</td> <td>٠٠١١</td> </tr> <tr> <td>٤</td> <td>صفر + ٤</td> <td>٠١٠٠</td> </tr> <tr> <td>٥</td> <td>٥ + صفر</td> <td>١٠٠٠</td> </tr> <tr> <td>٦</td> <td>١ + ٥</td> <td>١٠٠١</td> </tr> <tr> <td>٧</td> <td>٢ + ٥</td> <td>١٠١٠</td> </tr> <tr> <td>٨</td> <td>٣ + ٥</td> <td>١٠١١</td> </tr> <tr> <td>٩</td> <td>٤ + ٥</td> <td>١١٠٠</td> </tr> </tbody> </table>	عشري	ثنائية التخميس	تمثيل ثنائي	صفر	صفر + صفر	١٠٠٠	١	صفر + ١	٠٠٠١	٢	صفر + ٢	٠٠١٠	٣	صفر + ٣	٠٠١١	٤	صفر + ٤	٠١٠٠	٥	٥ + صفر	١٠٠٠	٦	١ + ٥	١٠٠١	٧	٢ + ٥	١٠١٠	٨	٣ + ٥	١٠١١	٩	٤ + ٥	١١٠٠	
عشري	ثنائية التخميس	تمثيل ثنائي																																
صفر	صفر + صفر	١٠٠٠																																
١	صفر + ١	٠٠٠١																																
٢	صفر + ٢	٠٠١٠																																
٣	صفر + ٣	٠٠١١																																
٤	صفر + ٤	٠١٠٠																																
٥	٥ + صفر	١٠٠٠																																
٦	١ + ٥	١٠٠١																																
٧	٢ + ٥	١٠١٠																																
٨	٣ + ٥	١٠١١																																
٩	٤ + ٥	١١٠٠																																

مجمع اللغة العربية - القاهرة

(انظر : النقطة المنصفة لقطعة مستقيمة
bisecting point of a line segment)

bisect an angle, to ينصف الزاوية
يرسم خطاً مستقيماً ماراً برأس الزاوية
يقسمها إلى زاويتين متجاورتين لهما نفس
المقياس .

النقطة المنصفة لقطعة مستقيمة
bisecting point of a line segment
= نقطة منتصف قطعة مستقيمة
= **mid-point of a line segment**
النقطة على القطعة المستقيمة الواقعة على بعد
متساوٍ من نهايتها .

bisector منصف
قاسم الشيء إلى نصفين متساويين .

منصف قطعة مستقيمة
bisector of a line segment
أى خط مستقيم مار بالنقطة التى تنصف
القطعة المستقيمة .

مثلث ثنائى القائمة

birectangular triangle

مثلث كروى زاويتان من زواياه قائمتان .

نظرية النقطة الثابتة

لـ " بوانكاريه و بيركوف "

Birkhoff fixed point theorem,

Poincaré -

إذا فرض أن تحويلاً أحادياً متصلأ يرسم
الحلقة بين دائرتين متحدتى المركز بحيث
تتحرك إحدى الدائرتين فى الاتجاه الموجب
والأخرى فى الاتجاه السالب وبحيث تحفظ
المساحات ، فإنه يوجد للتحويل نقطتان ثابتتان
على الأقل . وقد حُجّن " بوانكاريه " هذه النظرية
وأثبتها " بيركوف " من بعده .

bisect, to ينصف
يقسم الشيء قسمين متساويين .

ينصف قطعة مستقيمة

bisect a line segment, to

إيجاد نقطة القطعة المستقيمة الواقعة على بعد
متساوٍ من نهايتها .

معجم الرياضيات

القطعة المستقيمة التي نقطتا نهايتها منتصفا الضلعين وهي توازي الضلع الثالث وطولها نصف طوله .

منصفا الزاويتين بين مستويين متقاطعين
bisectors of the angles between two intersecting planes

المحل الهندسى للنقط الواقعة على بعدٍ متساوٍ من المستويين المتقاطعين ويتكون من مستويين متعامدين . ونحصل على معادلتى هذين المستويين بمساواة بعدى نقطة متغيرة عن المستويين ، أولاً بإعطاء البعدين نفس الإشارة ثم بإعطائهما إشارتين مختلفتين . فإذا كانت :

$$x^2 + y^2 + z^2 + c = 0$$

$$x^2 + y^2 + z^2 - c = 0$$

معادلتى المستويين باستخدام الإحداثيات الديكارية فإن معادلتى منصفى الزاويتين بينهما هما :

$$\frac{x^2 + y^2 + z^2 + c}{\sqrt{c^2 + 2c}} \pm \frac{x^2 + y^2 + z^2 - c}{\sqrt{c^2 + 2c}} = 0$$

منصفا الزاويتين بين خطين مستقيمين متقاطعين

bisectors of the angles between two intersecting straight lines

المنصف العمودى لقطعة مستقيمة

bisector of a line segment,
perpendicular

الخط المستقيم العمودى على القطعة المستقيمة ماراً بمنتصفها .

منصف زاوية
bisector of an angle
الخط المستقيم الذى يقسم الزاوية إلى زاويتين متجاورتين لهما نفس المقياس .

منصف زاوية مثلث

bisector of an angle of a triangle

القطعة المستقيمة من منتصف الزاوية ونقطتا نهايتها رأس الزاوية ونقطة تقاطع المنصف مع الضلع المقابل للرأس .

منصف قوس دائرة

bisector of an arc of a circle

خط مستقيم مار بالنقطة التي تنصف القوس .

منصف ضلعي مثلث

bisector of two sides of a triangle

مجمع اللغة العربية - القاهرة

<p>هذا المعامل يعطى بالعلاقة :</p> $\sigma = \frac{(s_1 - s_2) l}{\sigma}$ <p>حيث s_1 ، s_2 متوسطا المقاطع العليا والسفلى للمتغير المتفرع تفرعاً ثنائى الشعب ، له ، l نسبتا الحالات فى كل مقطع ، e ارتفاع توزيع طبيعى عند النقطة التى تقسمه بنسبة له إلى l ، σ الانحراف المعيارى لعينة من المتغير المتصل القياسى .</p>	<p>المحل الهندسى للنقط الواقعة فى مستوى المستقيمين وعلى بعد متساو منها ويتكون من مستقيمين متقاطعين متعامدين . ونحصل على معادلتى هذين المستقيمين بمساواة بعدى نقطة متغيرة عن المستقيمين ، أولاً بإعطاء البعدين نفس الإشارة ثم بإعطائهما إشارتين مختلفتين .</p> <p>فإذا كانت</p> $s_1 + s_2 + s_3 = c = \text{صفرًا} ،$ $s_1 - s_2 + s_3 = c = \text{صفرًا} ،$ <p>معادلتى المستقيمين باستخدام الإحداثيات الديكارية فإن معادلتى منصفى الزاويتين بينهما هما :</p> $\frac{s_1 + s_2 + s_3}{\sqrt{c^2 + 2l^2}} = \pm \frac{s_1 - s_2 + s_3}{\sqrt{c^2 + 2l^2}}$
<p>bistable ثنائى الاستقرار</p> <p>صفة تفيد إمكانية استقرار اتزان جهاز ما بافتراض وضعين ثابتين .</p>	
<p>bit بيت</p> <p>كلمة انجليزية منحوتة من العبارة الانجليزية binary digit .</p> <p>(انظر : رقم ثنائى binary digit)</p>	<p>معامل ارتباط ثنائى التسلسل</p> <p>biserial correlation coefficient</p> <p>معامل ارتباط للمتغير الحدائى ملائم للحالة التى يكون فيها أحد المتغيرين قد رصد فى صورة تفرع ثنائى الشعب ، بالرغم من أن كلاً من المتغيرين متصل . والمفترض أن المتغير المتفرع تفرعاً ثنائى الشعب يتبع التوزيع الطبيعى وعليه فإن</p>
<p>bit, check بيت فاحص</p> <p>رقم ثنائى يستخدم للمقارنة والتحقق .</p>	

معجم الرياضيات

الموضع الرقمي لبيت في كلمة .	bit density كثافة البيئات عدد البيئات المخزنة في وحدة الأطوال أو وحدة المساحات من وسط مغنطيسي يستخدم للتسجيل .
bit rate معدل البيئات عدد البيئات المرسل أو المنقولة في وحدة الزمن . وتؤخذ وحدة الزمن عادة على أنها ثانية واحدة .	bit location موقع بيت عنصر تخزين قادر على تخزين بيت واحد .
bit string سليكة بيتات متابعة متصلة من الأرقام الثنائية لتشفير البيانات كل بيت فيها له مدلول يتوقف على مكانه في السليكة وعلاقته بعناصر السليكة الأخرى .	bit matrix مصفوفة بيت منظومة ثنائية البعد كل عنصر فيها يساوى الصفر أو الواحد . (قارن : مصفوفة بوليانية Boolean matrix)
bit track مسلك بيت مسلك فيزيقي على قرص أو أسطوانة تقرأ أو تسجل الرأس (أقرأ / أكتب) على امتداده البيانات تسلسلياً كأرقام ثنائية متتابعة .	bit pattern نمط ثنائي مجموعة متتالية من الأرقام الثنائية تعبر عن مفهوم ما .
Blackett relation « بلاكت » علاقة تربط بين العزم المغنطيسي لجسم وكمية الحركة الزاوية له . وينسب المصطلح إلى العالم الإنجليزي « لورد بلاكت » .	bit patterns أنماط البيئات متابعات من البيئات يمكن استخدامها لتمثيل الحروف في شفرة ثنائية
	bit position موضع بيت

مجمع اللغة العربية - القاهرة

<p>data block ، وحدة برنامج تجميعية أساسية basic program block .</p>	<p>قانون " بلاجدن " Blagden law قانون ينص على أن الانخفاض في نقطة تجمد محلول ما يتناسب مع تركيز المواد المذابة عند درجات التركيز الصغيرة .</p>
<p>مخططات تجميعية block diagrams مخططات لتوضيح وبيان المراحل والخطوات العامة التي يتم بمقتضاها التسلسل والتتابع المطلوب في تنفيذ عملية أو عمليات مختلفة .</p>	<p>(١) بياض blank حيز يفصل بين الكلمات . (٢) خال صفة للجزء غير المستغل .</p>
<p>سعة الوحدة التجميعية (في الحاسب) block-length (in computer) الرقم الكلى لعدد السجلات أو الكلمات أو الحروف التي تحتويها الوحدة التجميعية .</p>	<p>نظرية " بلوخ " Bloch theorem نظرية تعالج حل المعادلة الموجية لـ " شرودنجر " في المجال الدوري للتركيب البلورى .</p>
<p>وحدة تجميعية مساندة block, stand by مجموعة من أماكن التخزين في وحدة تخزين الحاسب ، معدة للتعامل مع أماكن التخزين الوسيلة ليتسنى استخدامها بسرعة وكفاءة عالية .</p>	<p>وحدة تجميعية block (١) مجموعة من أماكن التخزين في وحدة تخزين الحاسب يتم التعامل معها كوحدة واحدة طبقاً لوجودها في ترتيب متصل .</p>
<p>كتل عشوائية blocks, randomized طريقة لتحديد تجربة للحصول على عينة مشاهدات لتحليل التباين ، حيث يمكن</p>	<p>(٢) مجموعة من البيانات يتم تسجيلها على إحدى وسائل التخزين مثل الأشرطة أو الأقراص الممغنطة . ومن أمثلته : وحدة تجميعية للنقل transfer block ، وحدة تجميعية للبيانات</p>

معجم الرياضيات

body, convex جسم محدب
 فئة نقط لها نقطة داخلية وتحوى القطعة
 المستقيمة الواصلة بين أى نقطتين من نقطها ،
 ويشترط أحياناً أن يكون الجسم المحدب مغلقاً
 أو محكماً (compact) .

ثابت " بولتزمان "

Boltzmann constant

ثابت تتضمنه المعادلة العامة للغازات عند
 تطبيقها على جزيء .

Bolza, problem of مسألة " بولزا "
 المسألة العامة في حساب المتغيرات والتي
 تختص بتعيين القوس من بين منحنيات فصل
 تخضع لقيود على الصورة :

$$L = (s, v, \dot{v}) = \text{صفرًا} ,$$

$$D = [s_1, v_1, \dot{v}_1], [s_2, v_2, \dot{v}_2]$$

$$+ \int_{s_1}^{s_2} (s, v, \dot{v}) ds = \text{صفرًا} ,$$

الذى يجعل دالة على الصورة :

$$Y = D [s_1, v_1, \dot{v}_1], [s_2, v_2, \dot{v}_2]$$

$$+ \int_{s_1}^{s_2} (s, v, \dot{v}) ds = \text{صفرًا} ,$$

نهاية صغرى

التحكم في عاملين يؤثران في المتغيرات محل
 الدراسة .

board measure القياس اللوحى
 نظام قياس الخشب الخام المقطوع من
 الغابات ووحدته القدم اللوحى board foot .

مسار مركز الدوران اللحظى في الجسم
 (سنرويد الجسم)

body centroid

إذا تحرك جسم جاسىء حركة مستوية ، وهى
 الحركة التى تقع فيها كل نقطة من نقط الجسم
 فى مستوى يوازى مستويًا ثابتاً ، فإن نقطة الجسم
 التى تتلاشى سرعتها لحظياً تسمى مركز الدوران
 اللحظى . وباعتبار هذه النقطة نقطة فى الجسم
 فإنها ترسم مساراً فيه يسمى سنرويد الجسم .
 أما إذا اعتبرناها إحدى نقط الفراغ فإن مسارها
 فيه يسمى مسار مركز الدوران اللحظى فى
 الفراغ (سنرويد الفراغ space centroid) .
 فمثلاً فى حالة دحرجة قرص دائرى على خط
 مستقيم ثابت فإن نقطة تماس القرص مع المستقيم
 هى مركز الدوران اللحظى وترسم هذه النقطة
 محيط القرص إذا اعتبرناها إحدى نقطه ، وترسم
 المستقيم الثابت فى الفراغ إذا اعتبرناها نقطة
 فيه .

مجمع اللغة العربية - القاهرة

وتنسب هذه النظرية إلى الرياضى الإيطالى
"بولزانو" (١٨٤٨) .

bond سند
اتفاق مكتوب تدفع بموجبه الفائدة
(الأرباح) المستحقة على مبلغ معين من المال
ويتضمن طريقة استرداد هذا المبلغ ، إلا إذا كان
السند مستديماً (perpetual bond) ، ففي هذه
الحالة تدفع الفائدة ولا تسترد أصوله أبداً .

bond annuity سند سناهى
سند تسترد قيمته على دفعات متساوية تشمل
كل منها الفائدة على الرصيد غير المسترد وجزءاً
كافياً من قيمة أصل السند لكى يتم استرداد قيمة
السند كاملة عند نهاية فترة زمنية محددة .

سعر شراء سند بين تاريخين لاستحقاق
الأرباح

**bond between dividend dates, the
purchase price of a**

مجموع سعر السند عند آخر تاريخ
لاستحقاق الأرباح والفائدة المتجمعة
(accrued interest).

نظرية "بولزانو وفاير شتراس"

Bolzano-Weirstrass theorem

إذا كانت سـ فئة محدودة تحوى عدداً لا نهائياً
من النقط ، فإنه توجد نقطة نهائية للفئة سـ .
وقد تكون الفئة سـ فئة من الأعداد الحقيقية ،
أو فئة من النقط فى المستوى الإقليدى ، أو فئة
من النقط فى الفراغ الإقليدى النونى البعد .
وبالتالى يمكن صياغة النظرية أيضاً كما يلي :
لأى فراغ إقليدى نهائى البعد يتكافأ مفهوم
الفئات المغلقة المحدودة ومفهوم الفئات المكتنزة
(compact) . وتنسب هذه النظرية عادة إلى
الرياضى الألمانى "فاير شتراس"
(١٨١٥ - ١٨٩٧) ، غير أنها أثبتت
بواسطة الرياضى الإيطالى "بولزانو"
(١٧٨١ - ١٨٤٨) فى سنة ١٨١٧ ، ويبدو
أيضاً أنها كانت معلومة للرياضى الفرنسى
"كوشى Cauchy" (١٧٨٩ - ١٨٥٧) .

نظرية "بولزانو"

Bolzano's theorem

الدالة الحقيقية القيمة د (س) فى المتغير
الحقيقى س والوحيدة القيمة تتساوى الصفر
لقيمة واحدة على الأقل من قيم س على الفترة
[٢ ، ١] إذا كانت متصلّة على هذه الفترة وكان
للمقدارين د (٢) ، د (ب) إشارتان مختلفتان .

معجم الرياضيات

<p>قيمة السند الاسمية</p> <p>bond, par value of a</p> <p>= bond, face value of a</p> <p>القيمة الإصدارية للسند وتحتسب الفوائد المستحقة على أساسها ، وتختلف غالباً عن ثمن شراء السند .</p>	<p>القيمة الدفترية لسند</p> <p>bond, book value of a</p> <p>سعر شراء السند مخصوماً منه القيمة المتراكمة لاستهلاك الزيادة في السعر ، أو مضافاً إليه مقدار القيمة المتراكمة لتغطية النقصان في السعر ، تبعاً لشراء السند بأزيد أو أقل من قيمته الاسمية .</p>
<p>bond, perpetual سند مستديم</p> <p>(انظر : سند bond) .</p>	<p>سعر السند عند طلب استرداده</p> <p>bond, call price of a</p> <p>السعر الذى يسترد السند به عند تاريخ معين سابق لموعد الاستهلاك النهائى للسند .</p>
<p>المعدل الاسمى لسند</p> <p>bond rate = dividend rate</p> <p>معدل الفائدة المنصوص عليه في السند .</p>	<p>إيراد السند</p> <p>bond, dividend on a</p> <p>الربح الدورى الذى يدفع على السند .</p>
<p>سعر استرداد السند</p> <p>bond, redemption price of a</p> <p>السعر الواجب سداه لاستهلاك السند .</p>	<p>سعر الشراء للسند</p> <p>bond, flat price of a</p> <p>= bond, purchase price of a</p> <p>جملة ما يدفع مقابل السند ويساوى القيمة الدفترية للسند مضافاً إليها الفائدة المتجمعة .</p>
<p>القيمة الافتراضية لسعر شراء السند</p> <p>bond, theoretical value of purchase price of a</p> <p>قيمة سعر استرداد السند عند تاريخ</p>	

مجمع اللغة العربية - القاهرة

<p>سندات تدفع فائدتها بواسطة قسائم مؤرخة بتواريخ مؤجلة ومرفقة مع السند ، وتفصل منه لصفها عند التاريخ المحدد لها .</p>	<p>استحقاق الأرباح (وتساوى عادة القيمة الاسمية للسند) مضافاً إليها القيمة الحالية لسنية دفعاتها تساوى أرباح السند .</p>
<p>bonds, debenture سندات صكوية سندات غير مكفولة تحمى برصيد ائتمان وإيرادات الشركة المصدرة لها .</p>	<p>bond, yield of a المعدل الفعلي لسند معدل الفائدة في المبالغ المستثمرة في السند ويتوقف أساساً على ثمن شراء السند .</p>
<p>bonds, guaranteed سندات مكفولة سندات تكفل شركات أخرى (بالإضافة إلى الشركة المصدرة لها) دفع أصولها أو أرباحها أو كليهما .</p>	<p>سندات اختيارية bonds, callable = bonds, optional سندات تسترد قيمتها قبل حلول ميعاد استحقاقها بناءً على رغبة الشركة المصدرة وتبعاً لشروط محددة .</p>
<p>bonds, mortgage سندات رهنية سندات لها أولوية مطلقة في السداد في حالة تصفية الشركة ، وتنقسم إلى سندات رهنية أولى first mortgage bonds وسندات رهنية ثانية second mortgage bonds وهكذا .</p>	<p>سندات ائتمان تكميلي bonds, collateral trust سندات تصدرها شركات تتكون أصولها أساساً من كفالات المساهمين ومساهمات بعض الشركات الأخرى ، وتودع الكفالات لدى شركة ائتمان كضمان .</p>
<p>bonds, premium سندات متميزة سندات تباع بسعر أعلى من القيمة الاسمية لها .</p>	<p>سندات كوبونية (قسيمية) bonds, coupon</p>

معجم الرياضيات

حيث v قيمة السند ، C قيمته الاستردادية ،
 r قيمة كل دفعة ربحية ، n عدد الدفعات قبل
 تاريخ استحقاق الاسترداد ، i الفائدة لكل فترة
 زمنية .

نظرية القيمة المتوسطة لـ "بونيت"

Bonnet's mean value theorem

(انظر : نظريات القيمة المتوسطة للتكاملات)
 mean value theorems for integrals

أو

(قوانين المتوسط للتكاملات)
 laws of the mean for integrals

bonus منحة

مبلغ من المال يدفع بالإضافة إلى المبالغ التي
 تدفع بصفة دورية ، مثل المضاف إلى الأرباح
 الموزعة ، والمرتببات ، ...

القيمة الدفترية لدين ما

book value of a debt

الفرق بين القيمة الاسمية للدين والمال الذي
 يجنب في فترات معينة ويوظف لتسديد الدين
 أو استهلاكه . إذا استهلك الدين فإن القيمة

bonds, registered سندات مسجلة

سندات ملكيتها مسجلة لدى المدين ،
 وتدفع فوائدها بشيكات للمالك مباشرة .

bonds, serial سندات متسلسلة

سندات تصدر بحيث يكون جزء منها
 مستحقاً للسداد عند تاريخ معين وبقيّة الأجزاء
 يستحق سدادها عند تواريخ محددة لاحقة .

bonds table جدول السندات

جدول يبين قيمة السند إذا علم سعره
 الاسمي وسعر الاستثمار للمدد المختلفة .
 ويوضع الجدول عادة على أساس حساب الفائدة
 (الربح) كل نصف سنة ويفرض أن السند
 يتردد طبقاً لسعره الاسمي .

bonds, valuation of تقييم السندات

حساب القيمة الحالية للقيمة الاسمية للسند
 ودفعات الأرباح ، طبقاً لمعدل الفائدة المتفق
 عليه :

$$v = C \cdot (s + 1)^{-n}$$

$$+ \frac{[C \cdot (s + 1)^{-n} - 1] \cdot r}{s}$$

مجمع اللغة العربية - القاهرة

<p>Boolean connective رابط بولياني رابط يستخدم لربط المؤثر عليه operands في تقرير لعملية بوليانية ويبين نوع العملية .</p>	<p>الدفترية هي القيمة التي إذا أضيفت إليها الأرباح تساوى قيمة الدين من تاريخ الاستحقاق .</p>
<p>Boolean function دالة بوليانية = logic function = دالة منطقية دالة في الجبر البولياني تكتب على أنها صيغة مكونة من حدانين (يأخذان قيمة الصفر أو الواحد) متحدين باستخدام العمليات الثنائية والأحادية للجبر البولياني . فمثلاً الدالة $d = (س ٨ ص) ٧ (س ٨ ع)$ تكون قيمتها صفراً أو واحداً لأى قيم للمتغيرات المكونة لها .</p>	<p>القيمة الدفترية للأصول المستهلكة book value of depreciating assets الفرق بين سعر التكلفة وقيم الاستهلاك المتراكمة عند تاريخ تقدير القيمة الدفترية .</p>
<p>Boolean logic منطق بولياني (انظر : جبر بولياني algebra, Boolean)</p>	<p>بولياني صفة تطلق على المتغيرات والدوال والعلاقات الجبرية التي تتعامل بالنظام الثنائي . والمصطلح مسوب إلى العالم الانجليزي " جورج بول " George Boole (١٨٦٥) .</p>
<p>Boolean matrix مصفوفة بوليانية منظومة ثنائية البعد كل عنصر فيها إما صواب وإما خطأ .</p>	<p>Boolean algebra جبر بولياني (انظر : جبر بولياني algebra, Boolean)</p>
<p>Boolean operation عملية بوليانية عملية تجرى طبقاً لقواعد الجبر البولياني .</p>	<p>النفي Boolean complementation = negation (انظر : النفي negation) .</p>

معجم الرياضيات

إحدى القيمتين الدالتين على الصواب أو الخطأ .

bootstrap البادىء

مجموعة من العمليات المحددة اللازمة لبدء تحميل نظام ما أو تشغيله . ويستخدم اللفظ صفة بالمفهوم نفسه كما في :

- المُحمّل البادىء bootstrap loader ،
- الذاكرة البادئة bootstrap memory ،
- العملية البادئة bootstrap process .

إنقاص درجة المحدد

bordering a determinant

حذف صف وعمود في المحدد مشتركين في عنصر يساوى الوحدة بينما بقية عناصر الصف أو العمود تساوى الصفر . هذه العملية تنقص درجة المحدد درجة واحدة ولكنها لا تغير من قيمته . فمثلاً ،

$$\begin{vmatrix} 6 & 5 & \text{صفر} \\ 1 & \text{صفر} & \text{صفر} \\ 2 & 1 & 1 \end{vmatrix} = \begin{vmatrix} 3 & 1 & 2 & 1 \\ \text{صفر} & 5 & \text{صفر} & 6 \\ \text{صفر} & \text{صفر} & \text{صفر} & 1 \\ 2 & \text{صفر} & 1 & 1 \end{vmatrix} = \begin{vmatrix} 5 & \text{صفر} \\ 1 & 1 \end{vmatrix} = 5$$

جدول عملية بوليانية

Boolean operation table

جدول يبين القيم التي تنتج لتألفات خاصة من الأرقام الثنائية (بيتات) نتيجة لتأثير عملية بوليانية . وعند تقسيم القيم على أنها صواب أو خطأ يعرف الجدول بجدول الصواب .

Boolean ring حلقة بوليانية

حلقة (س ، + ، ×) بحيث س × س = س ، س + س = صفرًا لكل س ∈ س .

Boolean σ-ring حلقة بوليانية

حلقة بوليانية (س ، + ، ×) لكل فئة جزئية قابلة للعد منها حد علوى أدنى بالنسبة للترتيب الطبيعى على الفئة س .

Boolean space فراغ بوليانى

فراغ هاوسدورف Hausdorff تكون فيه عائلة كل الفئات المكتنزة المفتوحة أساساً لطوبولوجى هذا الفراغ .

Boolean value قيمة بوليانية

= logical value = قيمة منطقية

مجمع اللغة العربية - القاهرة

تكون كل نقطة تنتمي إلى فترة مغلقة ومحدودة \mathbb{R} نقطة داخلية لواحدة على الأقل من فترات الفئة \mathbb{R} ، فإنه يوجد عدد نهائي من فترات \mathbb{R} بحيث تكون كل نقطة من نقط \mathbb{R} نقطة داخلية لواحدة من فترات هذه الفئة النهائية . وبصورة مجردة (للفراغات المقياسية أو الطوبولوجية التي تحقق المسلمة الثانية لقابلية العد second axiom of countability) إذا كانت \mathbb{R} فئة مغلقة ومكتنزة وكانت \mathbb{R} منظومة من الفئات المفتوحة بحيث أن كل عنصر من عناصر \mathbb{R} ينتمي إلى واحدة على الأقل من فئات \mathbb{R} ، فإنه يوجد عدد محدود من فئات \mathbb{R} بحيث تنتمي كل نقطة من نقط \mathbb{R} إلى واحدة على الأقل من هذه الفئات . (وتعرف هذه الصورة الأخيرة للنظرية باسم نظرية بوريل - ليبيج Borel-Lebesgue theorem) .

تعريف " بوريل " الأول لمجموع متسلسلة تباعدية

Borel's first definition of the sum of a divergent series

إذا كانت مح \sum_n المتسلسلة المطلوب جمعها ، فإن مجموعها طبقاً للتعريف الأول لبوريل هو :

دالة " بوريل " القابلة للقياس

Borel measurable function

اسم آخر لدالة " بير "

(انظر : دالة " بير " Baire function)

Borel set فئة " بوريل "

أي فئة يمكن الحصول عليها بالتطبيق المتكرر مرات قابلة للعد من عمليات الاتحاد والتقاطع والمكملات على الفئات المغلقة والمفتوحة على خط الأعداد الحقيقية . وفصل جميع فئات " بوريل " هو جبر σ المولد بفصل جميع الفئات المفتوحة ، أو فصل جميع الفئات المغلقة ، أو فصل جميع الفترات . ومن أمثلة فئات بوريل :

(١) اتحاد فئات مغلقة مرات قابلة للعد .

(٢) تقاطع فئات مفتوحة مرات قابلة للعد .

وكل فئات بوريل قابلة للقياس ، ولذلك

تسمى فئة " بوريل " أحياناً فئة " بوريل "

القابلة للقياس Borel measurable set .

نظرية " هاينى وبوريل "

Borel theorem, Heine-

= نظرية الغطاء لبوريل

= **Borel covering theorem**

إذا كانت \mathbb{R} فئة لا نهائية من الفترات بحيث

معجم الرياضيات

من مجموعة جسيمات متطابقة .

bound charge شحنة مقيدة

شحنة كهربائية تتولد على الجانب القريب لموصل معزول موضوع قريباً من شحنة كهربائية مؤثرة. ونوع الشحنة المقيدة يخالف نوع الشحنة المؤثرة .

أكبر حد أدنى (٢ ح د)

bound, greatest lower (glb)

يكون العدد ل أكبر حد أدنى لفئة سـ من الأعداد الحقيقية إذا كان ل حداً أدنى لها وأكبر من أى حد أدنى آخر لها . فمثلاً كل من الأعداد صفر، - ٢ ، - ٥ ، ٥ حد أدنى لفئة الأعداد الحقيقية الموجبة ولكن الصفر أكبر حد أدنى لها ، كما أن الصفر هو أكبر حد أدنى لفئة الأعداد $\frac{1}{2}$ ، $\frac{1}{3}$ ، $\frac{1}{4}$ ، $\frac{1}{5}$ ، ...

(انظر : حد أدنى lower bound)

أصغر حد أعلى (٢ ح ع)

bound, least upper (lub)

يكون العدد ك أصغر حد أعلى لفئة سـ من

$$\left(\sum_{n=0}^{\infty} a_n x^n \right)_{x \rightarrow \infty}$$

$$\text{حيث } s_n = \sum_{k=0}^n a_k$$

(انظر : مجموع المتسلسلات التباعدية
summation of divergent series)

تعريف بوريل التكاملي لمجموع متسلسلة تباعدية

Borel's integral definition of the sum of a divergent series

مجموع المتسلسلة محـ يعرف كالتالي :

$$\lim_{s \rightarrow \infty} \left\{ \sum_{n=0}^{\infty} \frac{s^n}{n!} a_n \right\}$$

حيث س متغير حقيقي ، وذلك إذا تحقق وجود هذه النهاية .

(انظر : مجموع المتسلسلات التباعدية
summation of divergent series)

إحصاء " بوز وأينشتين "

Bose — Einstein statistics

ميكانيكا الكم الإحصائية التي يمكن أن تُشغل كل حالة كم فيها بأكثر من جسيم

مجمع اللغة العربية - القاهرة

<p>الحد الأعلى لمتتابعة = the upper bound of a sequence</p> <p>أكبر عنصر في المتتابعة إذا وجد ، وإلا فإنه يكون عدد له بحيث يوجد دائماً عناصر للمتتابعة بين له - \exists ، له لكل $\exists <$ صفر ومع عدم وجود عناصر أكبر من له .</p>	<p>الأعداد الحقيقية إذا كان ك حداً أعلى لها وأصغر من أي حد أعلى آخر لها . فمثلاً كل من الأعداد صفر ، ٥ ، ٣ ، ٥ حد أعلى لفئة الأعداد الحقيقية السالبة ، ولكن الصفر أصغر حد أعلى لها ، كما أن العدد $\frac{1}{3}$ هو أصغر حد أعلى لفئة الأعداد ٣ ، ٣٣ ، ٣٣٣ ، ... (انظر : حد أعلى upper bound)</p>
<p>حد أدنى لمتتابعة bound to a sequence, lower</p> <p>يكون العدد ل حداً أدنى لمتتابعة $\{a_n\}$ من الأعداد الحقيقية إذا كان $a_n \geq l$ لكل $n \in \mathbb{N}$.</p>	<p>حد أدنى bound, lower</p> <p>يكون العدد ل حداً أدنى لفئة S من الأعداد الحقيقية إذا كان $l \leq s$ لكل $s \in S$.</p>
<p>حد أعلى لمتتابعة bound to a sequence, upper</p> <p>يكون العدد له حداً أعلى لمتتابعة $\{a_n\}$ من الأعداد الحقيقية إذا كان $a_n \leq M$ له لكل $n \in \mathbb{N}$.</p>	<p>أكبر حد أدنى لمتتابعة bound of a sequence, greatest lower</p> <p>الحد الأدنى لمتتابعة = the lower bound of a sequence</p> <p>أصغر عنصر في المتتابعة إذا وجد ، وإلا فإنه يكون عدد ل بحيث توجد دائماً عناصر للمتتابعة بين ل + \exists ، ل لكل $\exists <$ صفر ومع عدم وجود عناصر أصغر من ل .</p>
<p>حد أعلى bound, upper</p> <p>يكون العدد له حداً أعلى لفئة S من الأعداد الحقيقية إذا كان $s \leq M$ له لكل $s \in S$.</p>	<p>أصغر حد أعلى لمتتابعة bound of a sequence, least upper</p>

معجم الرياضيات

<p>$\Delta (\Delta \text{ ي }) = \text{صفرًا لأى سلسلة ي .}$</p> <p>boundary of a set حد فئة = frontier of a set</p> <p>فئة جميع النقط التى تنتمى لمغلقة الفئة ولمغلقة متممتها . (انظر : مغلقة فئة (closure of a set)</p>	<p>boundary condition شرط حدى إذا كانت المجموعة التفاضلية $\Delta (\text{س}) = \text{س} (\text{س})$ ، $\Delta (\text{س}) = \text{ب}$ لها حل فإن هذا الحل يكون وحيداً وفى هذه الحالة تسمى المعادلة $\Delta (\text{س}) = \text{ب}$ شرطاً حدياً للمعادلة التفاضلية $\Delta (\text{س}) = \text{س} (\text{س})$.</p>
<p>boundary of a simplex حد تبسيطة حد التبسيطة الرائية البعدى ν ، هو السلسلة التي بعدها $(\nu - 1)$ والمعروفة كالتالى :</p> $\Delta (\text{ي } \nu) = \text{ب } \nu + \dots + \text{ب } 1$ <p>حيث $\text{ب } \nu$ ، \dots ، $\text{ب } 1$ فئة جميع أوجه $\text{ي } \nu$ التى بعدها $(\nu - 1)$ ، \exists له تساوى + 1 أو - 1 حسب ما إذا كانت $\text{ي } \nu$ ، $\text{ب } \nu$ مترابطة التوجيه coherently oriented أو غير مترابطة التوجيه noncoherently oriented ، ويفترض أن الحد $\Delta (\text{ي } \nu)$ يساوى الصفر .</p>	<p>boundary layer طبقة حدية طبقة رقيقة للغاية تلامس جسماً يعترض السريان النسبى لمائع منخفض اللزوجة كالهواء أو الماء ، أو طبقة رقيقة جداً تلى مباشرة جدران أنبوبة ثابتة يسرى فيها مائع . وفى هذه المنطقة الحدية تقترب سرعة المائع من الصفر .</p>
<p>boundary point نقطة حدية يقال لنقطة س أنها نقطة حدية لفئة $\text{ي } \nu$ فى</p>	<p>boundary of a chain حد سلسلة حد السلسلة الرائية البعد $\text{ي } \nu = \text{ي } \nu + \dots + \text{ي } 1$ حيث $\text{ي } \nu$ ، \dots ، $\text{ي } 1$ تبسيطات موجهة رائية البعد لتبسيطة مركبة $\text{ي } \nu$ هو $\Delta (\text{ي }) = \Delta (\text{ي } \nu) + \dots + \Delta (\text{ي } 1)$ ومن هذا ينتج أن حد الحد يساوى صفرًا ، أى أن</p>

مسألة قيم حدية (معادلات تفاضلية)

boundary value problem

(differential equations)

إيجاد حل لمعادلة تفاضلية أو لمجموعة من المعادلات التفاضلية المعطاة يحقق بعضاً من الشروط المحددة لفئة معلومة من قيم المتغير المستقل (النقط الحدية) . وكثير من مسائل الرياضيات الفيزيائية من هذا النوع .

مسألة الشروط الحدية الأولى في نظرية الجهد (مسألة "دريشلت")

boundary value problem of potential theory, first (the Dirichlet problem)

إذا كانت Ω منطقة يحدها السطح S ، وكانت دالة معرفة ومتصلة على S فإن المسألة تكون تعيين الحل Ψ لمعادلة لابلاس

$$\nabla^2 \Psi = 0 \text{ صفرأ بحيث :}$$

(١) تكون Ψ منتظمة على S ،

(٢) تكون Ψ متصلة على S + S ،

(٣) تتحقق المعادلة $\Psi = D$ على الحد . وهذه المسألة تظهر في الكهرباء الساكنة (الاستاتيكية) وفي سريان الحرارة وغيرها ، ولها حل واحد على الأكثر . وتنسب هذه المسألة إلى العالم "دريشلت" .

فراغ Ω إذا كان كل جوار للنقطة Ω يحوى نقطاً تنتمى إلى Ω ونقطاً لا تنتمى إليها ، وليس من الضروري أن تنتمى Ω إلى Ω . فمثلاً Ω نقطة حدية للفئة Ω الميئة بالشكل (١) ، وكل نقطة من نقط الدائرة $S^2 + S^2 = \Omega$ تكون نقطة حدية للفئة $\{S, S\}$: $S^2 + S^2 > \Omega$ المظلة بالشكل (٢)

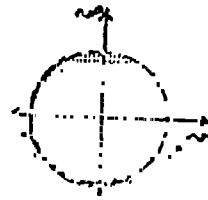

(شكل ٢)

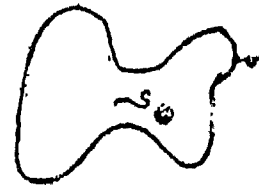

(شكل ١)

مسألة قيم حدية ثنائية التوافقية

boundary value problem, biharmonic

تعيين دالة Ω (S, S, E) ثنائية التوافقية على منطقة Ω محدودة بسطح S بحيث تنطبق مشتقات Ω الجزئية من الرتبة الأولى على قيم دوال معطاة على الحد S . وتظهر هذه المسألة مع مسألة "دريشلت" فى بعض الدراسات المتعلقة بالأجسام المرنة .

معجم الرياضيات

<p>محدودة من أعلى bounded from above تكون الفئة s محدودة من أعلى إذا كان لها حد أعلى .</p>	<p>مسألة الشروط الحدية الثانية في نظرية الجهد (مسألة "نويمان") boundary value problem of potential theory, second (the Neumann problem)</p>
<p>محدود من أسفل bounded from below تكون الفئة s محدودة من أسفل إذا كان لها حد أدنى .</p>	<p>إذا كانت D منطقة يحددها السطح S وكانت D دالة معرفة ومتصلة على S بحيث ينعدم $\Delta \Psi = 0$ في D فإن المسألة تكون إيجاد حل للمعادلة لابلاس $\Delta \Psi = 0$ صفراً بحيث :</p>
<p>دالة محدودة أساسياً bounded function, essentially يقال لدالة D أنها محدودة أساسياً إذا وجد عدد له بحيث يكون مقياس فئة جميع النقاط s التي تحقق $D(s) < \epsilon$ له مساوياً للصفر . وأكبر حد أدنى للأعداد له هو الحد الأعلى الأساسي essential supremum للدالة $D(s)$.</p>	<p>(1) تكون Ψ منتظمة على S ، (2) تكون Ψ ومشتقتها في الاتجاه العمودي على S متصلة على S ، (3) تكون مشتقة Ψ في الاتجاه العمودي على الحد S مساوية للدالة D . وهذه المسألة تظهر في ديناميكا الموائع وفي غيرها ، وأي حلين لها لا يختلفان إلا بثابت وتنسب هذه المسألة إلى العالم "نويمان" . (انظر : دالة "نويمان" (نظرية الجهد) Neumann function (potential theory)</p>
<p>تحويل خطي محدود bounded linear transformation يقال لتحويل خطي T من فراغ اتجاهي</p>	<p>bounded electron إلكترون مقيد إلكترون ترتبطه بنواة الذرة قوة جذب كهربائية .</p>

مجمع اللغة العربية - القاهرة

<p>bounded region منطقة محدودة</p> <p>يقال لمنطقة مستوية (مفتوحة أو مغلقة أو غير مفتوحة أو غير مغلقة) إنها محدودة إذا كانت كل نقطة من نقطها نقطة داخلية لمستطيل ما . فمثلاً التمثيل الهندسى للفئة</p> $\{ (س ، ص) : س^2 + ص^2 > ٢٥ \}$ <p>منطقة مفتوحة محدودة .</p>	<p>معيارى إلى فراغ اتجاهى معيارى آخر إنه محدود إذا وجد ثابت له بحيث أن</p> $\ س(س)\ \geq \ س\ $ <p>لكل س فى الفراغ الأول .</p>
<p>والمنطقة المكونة من نقط قطع ناقص ونقط داخلية منطقة مغلقة محدودة .</p> <p>وقد تكون المنطقة مغلقة وليست محدودة ، فمثلاً التمثيل الهندسى للفئة</p> $\{ (س ، ص) : ص \leq ٣ \}$ <p>منطقة مغلقة وليست محدودة .</p>	<p>bounded mapping راسم محدود</p> <p>يكون الراسم د من فئة س^١ إلى ح^٢ محدوداً إذا وجد عدد حقيقى له بحيث أن</p> $ د(س) \geq \ س\ $ <p>لكل س \in س^١ .</p>
<p>bounded sequence متتابعة محدودة</p> <p>متتابعة لها حد أعلى وحد أدنى .</p>	<p>كمية أو دالة محدودة</p> <p>bounded quantity or function</p> <p>كمية أو دالة قيمتها العددية دائماً أقل من أو تساوى ثابتاً مختاراً اختياراً جيداً .</p> <p>فمثلاً النسبة بين طول أى من ساقى مثلث قائم الزاوية إلى طول الوتر كمية محدودة وذلك لأن هذه النسبة تكون دائماً أقل من أو تساوى واحداً .</p>
<p>bounded set فئة محدودة</p> <p>فئة محدودة من أسفل ومن أعلى .</p>	<p>الدالتان ح^١ س ، جتاس محدودتان لأن كلاً منها دائماً أصغر من أو تساوى واحداً .</p> <p>أما الدالة ظاس فليست محدودة فى الفترة</p>
<p>فئة محدودة من فراغ مقياسى</p> <p>bounded set of a metric space</p>	<p>[صفر ، $\frac{\pi}{٢}$] .</p>

معجم الرياضيات

وجدت لكل $\epsilon \in$ أكبر من الصفر فئة نهائية s_n من نقط s_n بحيث تكون كل نقطة من نقط s_n على بعد أقل من ϵ من نقطة واحدة على الأقل من نقط s_n .

دالة محدودة التغير

bounded (limited) variation, function of

يقال لدالة D من $[a, b]$ إلى \mathbb{R} أنها محدودة التغير على الفترة $[a, b]$ إذا كان أصغر حد أعلى للمقدار

$$\sum_{r=1}^n | \Delta D_r | \text{ أصغر من } +\infty ,$$

حيث $\Delta D_r = D(s_r) - D(s_{r-1})$ والفئة $\{s_0, s_1, \dots, s_n\}$ تجزىء الفترة $[a, b]$ مع حساب أصغر حد أعلى لهذا المجموع على جميع تجزيئات الفترة $[a, b]$. فمثلاً إذا كانت الدالة D مطردة الزيادة (أو النقصان) على الفترة $[a, b]$ فإنها تكون محدودة التغير على الفترة $[a, b]$ وذلك لأن أصغر حد أعلى للمقدار

$$\sum_{r=1}^n | \Delta D_r | \text{ يساوى } |D(b) - D(a)| .$$

يقال لفئة s_n من فراغ مقياسي (M, ρ) إنها محدودة إذا وجد عدد حقيقي له ، ووجدت $\epsilon > 0$ بحيث يكون $M(s, y) > \epsilon$ له لكل $s \in s_n$.

فئة محدودة من الأعداد

bounded set of numbers

فئة من الأعداد يقع كل منها بين عددين محددين ، أى أنه يوجد عددان a, b بحيث $a \leq s \leq b$ لكل عدد s في الفئة .

فئة محدودة من النقط

bounded set of points

فئة من النقط فئة الأبعاد بين كل نقطتين منها محدودة ، ويسمى أصغر حد أعلى لهذه الأبعاد قطر الفئة diameter .

فئة محدودة تماماً

bounded set, totally

يقال لفئة s_n من النقط إنها محدودة تماماً إذا

مجمع اللغة العربية - القاهرة

مباراة فيها ثلاثة صناديق مرقمة بالأرقام ١ ، ٢ ، ٣ للعبة معينة في المباراة ، يزيل اللاعب ٢ قاع أحد الصناديق دون أن يعلم اللاعب ب أى هذه الصناديق أزيل قاعه . اللاعب ب يضع قدراً من النقود في صندوقين من الصناديق الثلاثة مساوياً للرقم المسجل على كل منهما .

يخسر اللاعب ب النقود التي يكون قد وضعها في الصندوق المزال قاعه ويكسب ما يوازي النقود التي يكون قد وضعها في صندوق غير مزال قاعه . وهذه المباراة هي مباراة مجموع صفري zero-sum game مع معلومات غير تامة imperfect information . مصفوفة الربح pay-off matrix ليس لها نقطة سرجية saddle point والحلول هي استراتيجيات مختلطة mixed strategies . والحلول هي (صفر ، $\frac{1}{4}$ ، $\frac{1}{4}$) بالنسبة إلى ٢ ، ($\frac{3}{5}$ ، $\frac{2}{5}$ ، صفر) بالنسبة إلى ١ ، بمعنى أن ٢ يزيح قاع الصندوق ١ أو ٢ أو ٣ باحتمالات صفر ، $\frac{1}{4}$ ، $\frac{1}{4}$ على الترتيب واللاعب ب يضع نقوداً في الصناديق ١ ، ٢ أو ٣ ، ٣ أو ٢ ، ٣ باحتمالات $\frac{3}{5}$ ، $\frac{2}{5}$ ، صفر على الترتيب . وقيمة هذه المباراة تساوي ١ مع اعتبار أن ب هو اللاعب المعظم maximizing player .

متتابعة محدودة التقارب

boundedly convergent sequence

متتابعة محدودة بانتظام uniformly bounded وتقاربية .

حدا الفصل (في الإحصاء)

bounds, class (in statistics) = limits of a class interval

النهايتان العليا والسفلى لفصل من قيم موزعة على فترة .

bounds of integration حدا التكامل في التكامل المحدد

$\int_a^b f(x) dx$

٢ ، ب حدا التكامل ، ويسمى ٢ الحد السفلى للتكامل lower bound of integration ، ب الحد العلوى للتكامل upper bound of integration.

مباراة الصناديق الثلاثة

boxes game, the three

معجم الرياضيات

مسألة المسار الأقصر زمناً

brachistrone (brachistochrone)

problem

مسألة في حساب المتغيرات تختص بإيجاد معادلة المسار الذي يتخذه جسيم هابط من نقطة إلى أخرى في أقصر وقت . وقد اقترح "جون برنولي" John Bernoulli هذه المسألة في سنة ١٦٩٦ . ومن السهل إثبات أن الزمن اللازم لهبوط جسيم بسرعة ابتدائية ع على امتداد منحنى ص = د (س) من النقطة (س_١ ، ص_١) إلى النقطة (س_٢ ، ص_٢) هو

$$t = \int_{s_1}^{s_2} \frac{1}{\sqrt{2g} \sqrt{1 + \frac{v^2}{2g}}} ds$$

حيث g عجلة الجاذبية الأرضية ،

$$P = \frac{2g}{52} . \text{ وحل هذه المسألة يتطلب إيجاد}$$

دالة ص (س) تجعل قيمة هذا التكامل أصغر ما يمكن .

brackett

قوس

(انظر : علامات التجميع
aggregation, signs of)

قانون " بويل وتشارلز "

Boyle- Charles law

قانون ينص على أن حاصل ضرب حجم كمية معينة من الغاز في ضغطها يتناسب مع درجة حرارة الغاز . ويسمى هذا القانون كذلك القانون العام للغازات . general law of gases

قانون " بويل " Boyle's law

قانون ينص على أن حاصل ضرب حجم غاز في ضغطه يساوي مقداراً ثابتاً وذلك عند ثبات درجة حرارة الغاز . ويسمى هذا القانون أيضاً قانون " بويل " و " ماريوت " Boyle and Mariott's law وهو صحيح إلى درجة كبيرة للضغوط العادية .

braces

حاصلان

القوسان { } يستخدمان لتجميع الكميات . وتعتبر الحدود المحتواة بينهما حداً مستقلاً ، ويستخدم الحاصلان بصورة خاصة مع الفئات .

(انظر : علامات التجميع
aggregation, signs of)

مجمع اللغة العربية - القاهرة

أو نقط النهايات العظمى والصغرى . ومثال

$$١ = \frac{ص^٢}{٢٢} - \frac{س^٢}{٢٢}$$

فرع لا نهائى من منحنى

branch of a curve, infinite

جزء المنحنى الذى لا يمكن احتواؤه فى أى دائرة نهائية .

فرع لدالة تحليلية متعددة القيم

branch of a multiple-valued analytic function

الدالة التحليلية الوحيدة القيمة $ى = د (ع)$ المناظرة لقيم $ع$ على طية واحدة من سطح ريمان المعروف بهذه الدالة .

نقطة تفرع (فى الحاسب)

branch point (in computer)

نقطة فى برنامج أو فى جزء منه (routine) يتم عندها اختيار واحد أو أكثر من الاتجاهات التى يمكن أن توجه إليها العمليات عند التفرع .

تفرع مشروط **branch, conditional**

أمر يؤدي إلى تحويل تتابع العمليات فى اتجاه معين عند تحقق شرط أو أكثر من الشروط التى يتضمنها هذا الأمر .

فرع قاطع لسطح " ريمان "

branch cut of a Riemann surface

خط مستقيم أو منحنى على سطح " ريمان " مكون من نقط شاذة ويستخدم لتحديد فرع لدالة متعددة القيم. وعند عبور فرع قاطع لسطح ريمان يمكن اعتبار أى نقطة متغيرة كما لو كانت مارة من طية للسطح إلى أخرى .

أمر تفرع **branch instruction**

إجراء يؤدي إلى انقطاع التتابع المتصل فى تنفيذ التعليمات التى يتضمنها البرنامج وتوجيه العمليات فى اتجاه آخر لتنفيذ الأوامر التى يشير الإجراء إليها .

فرع منحنى **branch of a curve**

جزء من المنحنى تفصله عن الأجزاء الأخرى نقط انفصال أو نقط خاصة كنقط الرؤوس ،

معجم الرياضيات

<p>نقطة القطع في بدء الخطأ .</p> <p>break-point symbol رمز نقطة القطع</p> <p>رمز متضمن أحد الأوامر الموجودة في برنامج معين يؤدي إلى توقف البرنامج عند استخدامه .</p> <p>نظرية «براينكون»</p> <p>Brianchon's theorem</p> <p>إذا أحاط مسدس بقطع مخروطي فإن الخطوط المستقيمة الواصلة بين أزواج رؤوس المسدس المتقابلة تتلاقى في نقطة واحدة .</p> <p>كوبرى إقليدس</p> <p>bridge of fools (Pons Asinorum)</p> <p>النظرية التي تنص على أن زاويتي قاعدة المثلث المتساوي الساقين متساويتان . وقد سميت كذلك لأن الشكل الذي استخدمه إقليدس لإثباتها كان يشبه قاعدة truss كوبرى .</p> <p>الحمل (في عملية الجمع)</p> <p>bridging (in addition)</p>	<p>نقطة تفرع لسطح « ريمان »</p> <p>branch point of a Riemann surface</p> <p>نقطة على سطح ريمان تتساند عندها طيتان أو أكثر من طيات السطح .</p> <p>تفرع غير مشروط</p> <p>branch, unconditional</p> <p>إجراء يؤدي إلى تحويل العمليات في اتجاه معين تشير إليه .</p> <p>عرض شكلٍ مستويٍ</p> <p>breadth of a plane figure = width of a plane figure</p> <p>طول مقطع من شكل مستويٍ جميع مقاطعه متساوية في الطول .</p> <p>إذا لم تكن جميع مقاطع الشكل المستوي متساوية في الطول فإن العرض يأخذ على أنه المقطع الأكبر طولاً .</p> <p>break-point switch مفتاح نقطة القطع</p> <p>مفتاح يدوي يستخدم في إصلاح أخطاء البرنامج ، ويتحكم في الشروط المختلفة عند</p>
---	---

مجمع اللغة العربية - القاهرة

<p>وحدة الحرارة البريطانية British thermal unit (B.T.U) كمية الحرارة اللازمة لرفع درجة حرارة رطل واحد من الماء درجة واحدة فاهرتهيت عندما يبلغ الماء كثافته العظمى ، أى عند درجة حرارة $4^{\circ}\text{م} = 39,2^{\circ}\text{ف}$.</p>	<p>عند جمع الأعداد نقوم بجمع أرقام المنزلة الواحدة في كل منها ، وإذا زاد حاصل هذا الجمع عن التسعة (في النظام العشري) فإننا نقوم بعملية الحمل للمنزلة التالية . فمثلاً في عملية الجمع $9 + 15 = 24$ قمنا بحمل عشرة واحدة إلى منزلة العشرات (التي تلي منزلة الآحاد) ، بينما في عملية الجمع $3 + 14 = 17$ لم يحدث ذلك .</p>
<p>broken line خط منكسر التحاد قطع مستقيمة متصلة نهاية بنهاية بحيث : أ) لا تقع كل قطعتين مستقيمتين متتاليتين على خط مستقيم واحد . ب) لا تشترك أكثر من قطعتين مستقيمتين في نفس نقطة النهاية .</p>	<p>الاستعارة (الاستلاف في عملية الطرح) bridging (in subtraction) عند طرح عدد من آخر ، وتضمن العدد الأول منزلة فيها رقم أكبر من الرقم الموجود في نفس المنزلة بالعدد الثاني فإننا نقوم بعملية الاستعارة . ففي عمليتي الطرح التاليتين : $8 - 65 = 57$ ، $200 - 110 = 90$ قمنا بالاستعارة، بينما في عملية الطرح $11 - 63 = 52$ لم تدع الحاجة إليها .</p>
<p>broker سمسار الشخص الذي يتوسط في بيع وشراء السندات والأوراق المالية لقاء نسبة معينة من هذه السندات أو هذه الأوراق المالية .</p>	<p>لوغاريتمات "برجز" Brigg's logarithms = اللوغاريتمات الاعتيادية = common logarithms اللوغاريتمات التي أساسها العشرة .</p>
<p>brokerage سمسة المبلغ الذي يدفع للسمسار عند بيع أو شراء السندات والأسهم والعقود المالية الأخرى .</p>	

معجم الرياضيات

<p>حاس كهربائي (في الحاسب) brush (in computer) موصل كهربى يستخدم في بعض الأنظمة كوسيلة حس للتيقن من وجود ثقب في بطاقة تثقيب .</p>	<p>نظرية " براور " للاختزال Brouwer reduction theorem نظرية تنص على أنه إذا كانت Y فئة جزئية مغلقة من فراغ طوبولوجى X يحقق مسلمة العد الثانية وكانت Y لها خاصية حائنة inductive X ، فإنه يوجد فئة جزئية مغلقة غير مختزلة من Y لها الخاصية X .</p>
<p>الضغط الفقاعى bubble pressure ضغط الغاز داخل فقاعة في سائل ، ويزيد هذا الضغط من ضغط السائل المحيط بالفقاعة بمقدار يساوى ضغط التوتر السطحي للسائل مقسوماً على نصف قطر الفقاعة .</p>	<p>نظرية النقطة الثابتة لـ " براور " Brouwer's fixed point theorem نظرية تنص على أنه إذا كان Y قرصاً مكوناً من دائرة وداخليتها فإنه لأي تحويل متصل يرسم كل نقطة من Y إلى نقطة من Y توجد نقطة تظل ثابتة تحت تأثير هذا التحويل . ولا يفترض أن يكون التحويل أحادياً . وهذه النظرية صحيحة للخلايا المغلقة النونية البعد $(n \leq 1)$ ، أى مثلاً لفترة مغلقة أو لكرة مع داخليتها .</p>
<p>خانة bucket جزء من المسار الدائرى للقرص المغنطيسى يمثل وحدة فعلية لتخزين البيانات .</p>	
<p>انبعاج buckling التحذب تحت تأثير قوة ضاغطة .</p>	
<p>انفعال الانبعاج buckling strain الانفعال الناشئ عن الانبعاج .</p>	<p>حركة براونية Brownian movement حركة عشوائية غير منتظمة للجسيمات الدقيقة المعلقة في مائع .</p>

مجمع اللغة العربية - القاهرة

<p>والمتتابعة - ٣ ، - ٢ ، ٦ ، ٦ . ت (صفر) - ت (١) = ٢ - ١ = ١ وإذن يوجد جذر حقيقي واحد بين صفر وواحد . بالمثل يقع جذر حقيقي واحد بين ٢ ، ٣ وآخر بين - ٢ ، - ٣ .</p> <p>وسيط (في الحاسب)</p> <p>buffer (in computer) = inverse gate = بوابة عكسية (١) مخزن لتبادل البيانات بين مرحلتين مختلفتين في السرعة أو في طريقة الأداء . (٢) مفتاح يعطى إشارة إذا استقبل أى واحدة من عدة إشارات معينة ، وبالتالي فإن الوسيط هو المكافئ الآلى لأداة الربط المنطقية « أو » .</p> <p>buffer, storage منطقة تخزين وسيطة جزء من أماكن التخزين الداخلية يتم حجزها لتستخدم : (١) كمنطقة وسيطة بين منطقتين من مناطق التخزين الداخلية . (٢) في نظم تداول البيانات التى تختلف فيها طريقة أوزمن التداول الخاص بالوحدات</p>	<p>شدة الانبعاج buckling strength المقاومة الناشئة عن الانبعاج .</p> <p>إجهاد الانبعاج buckling stress الإجهاد الناشئ عن الانبعاج .</p> <p>نظرية « بودان » Budan's theorem نظرية تنص على أن عدد الجذور الحقيقية للمعادلة د (س) = صفرًا الواقعة بين ٢ ، ب ، حيث د (س) كثيرة حدود من الدرجة النونية ، ٢ > ب ، يساوى ت (٢) - ت (ب) أو أقل بعدد زوجى ، حيث ت (٢) ، ت (ب) عدد التغيرات في إشارة المتتابعة : د (س) ، د (س) ، د (س) ، . . . ، د (س) عندما س = ٢ ، س = ب على الترتيب . ويراعى استبعاد الحدود المنعدمة في هذه المتتابعة واعتبار الجذر المكرر م من المرات على أنه م من الجذور . فمثلاً ، لإيجاد عدد الجذور الحقيقية للمعادلة س^٣ - ٥س + ١ = صفرًا الواقعة بين صفر ، وواحد ، نحصل على المتتابعة المذكورة وهى : س^٣ - ٥س + ١ ، س^٢ - ٥ ، ٥ - ٦ ، س ، ٦ ، ثم نضع س = صفرًا ، س = ١ على التوالى لنحصل على المتتابعة ١ ، - ٥ ، صفرًا ، ٦ ،</p>
--	---

معجم الرياضيات

<p>معامل المرونة الحجمية bulk modulus = modulus of volume elasticity = compression modulus النسبة بين الإجهاد الضغطى (الضغط الهيدروستاتيكي) الذى يتعرض له وسط مادي وبين الانفعال الحجمى الناتج عن هذا الإجهاد . وهى ترتبط مع معامل " يونج " Young's modulus ومع نسبة " بواسون " Poisson's ratio بالعلاقة :</p> $\text{له} = \frac{\gamma}{(1 - \nu) \sigma}$	<p>المستخدمة فى النظام عندما يتم التعامل بين وحدات الإدخال والإخراج من جهة وبين أماكن التخزين الداخلية من جهة أخرى .</p> <p>تقنية وسيطة buffer technique أسلوب لاختصار الزمن بالعمليات الأنية simultaneous operations وذلك بالمشاركة بين الزمن الذى تستغرقه الوحدات المساعدة وبين الزمن الخاص بوحدة التشغيل المركزى .</p>
<p>حيث ك معامل المرونة الحجمية (ويكون موجباً لجميع المواد الطبيعية) ، γ معامل يونج ، σ نسبة بواسون .</p>	<p>عيب bug تصرف غير متوقع لبرنامج أولنظام تشغيل ناشىء عن خطأ فى تصميم الحاسب أو فى الوظيفة التى يؤديها أو فى جزء معين من البرنامج .</p>
<p>خازنة مساعدة bulk storage (انظر : خازنة مساندة backing storage)</p>	<p>ميكانيكية ضبط الأخطاء built-in check جزء من الحاسب لا يحتاج إلى برامج خاصة أو تدخل من المشتغل على الحاسب ويبدأ عمله عند ظهور الأخطاء .</p>
<p>حزمة من الدوائر bundle of circles = شبكة من الدوائر = net of circles إذا كانت r_1 ، r_2 ، r_3 أى ثلاث دوائر فى مستوى واحد ومراكزها ليست على استقامة واحدة فإن المعادلة :</p>	

مجمع اللغة العربية - القاهرة

أنها تسمى متباينة "كوشي وشفارتز" Cauchy-Schwarz inequality ولكن بونياكوفسكى آثار الانتباه إليها قبل شفارتز .

buoyancy دفع المائع
النقص الظاهري في وزن جسم مغمور كلياً أو جزئياً في مائع .

buoyancy, centre of مركز دفع المائع
مركز ثقل المائع المزاح بجسم يطفو في حالة اتزان في مائع متجانس ساكن في مجال ثقافلي منتظم .

متناقضة "بورالي وفورتي"

Burali-Forti paradox

المتناقضة التي تنص على أن فئة جميع الأعداد الترتيبية ordinal numbers ، التي يكون كل منها نوعاً ترتيبياً order type لفئة مرتبة كلية well-ordered set ، تكون فئة مرتبة كلية . وذلك لأن النوع الترتيبي صر هذه الفئة المرتبة كلية يكون العدد الترتيبي الأكبر ، وهذا مستحيل ، لأن النوع الترتيبي صر + ١ للفئة

ص_١ + له ص_٢ + ل ص_٣ = صفراً حيث له ، ل متغيرات وسيطة تمثل دائرة تنتمي إلى مجموعة ذات درجتين من درجات الحرية .

متباينة "بونياكوفسكى"

Buniakowski's inequality

مربع تكامل حاصل ضرب دالتين حقيقيتين على فترة معطاة أو منطقة أقل من أويساوي حاصل ضرب تكاملي مربعي الدالتين على نفس الفترات أو المناطق بشرط تحقق وجود جميع هذه التكاملات . وفي حالة الدوال المركبة تنص هذه المتباينة على :

$$\times \left[\begin{array}{c} ٢ع \\ د | د | ع \\ ١ع \end{array} \right] \geq \left| \begin{array}{c} ٢ع \\ د | د | ع \\ ١ع \end{array} \right|^2$$

$$\left[\begin{array}{c} ٢ع \\ د | د | ع | ع \\ ١ع \end{array} \right]$$

حيث د ، د ، د التان مركبتان ، د ، د التان المرافقتان لهما .

وهذه المتباينة يمكن استنباطها بسهولة من متباينة "كوشي" Cauchy's inequality . وتسمى أيضاً متباينة "شفارتز" Schwarz's inequality كما

معجم الرياضيات

بين عدد من الوحدات المتصلة بها .	المرتبة كلية والتي نحصل عليها بتقديم عنصر جديد وحيد ليلي كل عنصر من عناصر هذه الفئة يكون عدداً ترتيبياً أكبر .
byte بايت (مجموعة أرقام ثنائية) سلسلة من الأرقام الثنائية تكون عادة أقصر من الكلمة وتعامل كوحدة مستقلة وتتألف من ثمانية أرقام ثنائية bits .	bus مسار تجميعي حزمة من الخطوط تستخدم لتبادل البيانات

معجم الرياضيات

(C)

<p>كاش = ذاكرة سريعة</p> <p>cache = cache memory</p> <p>ذاكرة ذات سعة محدودة وسرعة عالية في نداول البيانات تستخدم وسيطاً للتنسيق بين سرعتي دوائر التشغيل والذاكرة الرئيسية .</p> <p>CAL ك ا ل</p> <p>لغة ذات مستوى رفيع صممت خصيصاً لأغراض مشاركة الوقت وفيها يستخدم المبرمج آلة كتابة كونصول عن بعد (Remote console typewriter) موصلة مباشرة بالحاسب ، وهذه اللغة يتمكن المبرمج من حل المسائل بمساعدة كبيرة من الحاسب . والمصطلح اختزال للتعبير « لغة محادثة جبرية » (conversational algebraic language) .</p> <p>عنوان مُوَلَّد</p> <p>calculated address = generated address</p> <p>(انظر : generated address) .</p> <p>آلة حاسبة</p> <p>calculating machine = computing machine</p>	<p>C سى (لغة برمجية)</p> <p>إحدى لغات المستوى الراقى للبرمجة فى الحاسبات ، وقد صممت للحصول على أعلى مستوى وأفضل أسلوب للتشغيل .</p> <p>وهى لغة مشتقة من لغة ألول ٦٨ ، وتستخدم أحياناً لبرمجة بعض التطبيقات فى إطار نظام يونكس UNIX .</p> <p>cable delay التأخير الكبل</p> <p>الزمن اللازم لمرور بيت واحدة من البيانات خلال الكبل .</p> <p>cable, parabolic كبل مكافئ</p> <p>كبل معلق من طرفيه ويدعم أثقالاً متساوية على أبعاد أفقية متساوية ، ويكون منحنى الكبل قطعاً مكافئاً تماماً إذا كانت الأثقال متصلة وموزعة بانتظام على امتداد الخط الأفقى مع إهمال وزن الكبل .</p> <p>ويتدلى الكبل الحامل لكوبرى معلق على شكل قطع مكافئ تقريباً وذلك لعدم إهمال وزن الكبل ولحقيقة أن الأثقال مثبتة على فترات وليست موزعة توزيعاً متصلاً .</p>
---	--

مجمع اللغة العربية - القاهرة

ويستخدم في دراسة السرعات والعجلات والقوى والتقريبات لقيم الدالة ، والقيم العظمى والصغرى وميول المنحنيات وغيرها .
(انظر : مشتقة derivative) .

النظرية الأساسية لحساب التكامل
calculus, fundamental theorem of the integral

إذا كان \bar{p} د (س) د س معرّفاً على أنه
ق (ب) - ق (أ) ، حيث ق (س) دالة بحيث
$$f'(s) = \frac{d(s)}{ds} .$$

فإن النظرية الأساسية لحساب التكامل تنص على أنه إذا كانت د (س) متصلة ووحيدة القيمة ، فإن

$$\begin{aligned} \text{نها} \left[d(s_1) \Delta_1 + d(s_2) \Delta_2 + \dots + d(s_n) \Delta_n \right] \\ = \text{نها} \frac{d(s_r)}{ds_r} \Delta_r = \bar{p} \end{aligned}$$

حيث Δ_1 ، Δ_2 ، Δ_3 ، ... ،
 Δ_n فترات جزئية غير متراكمة للفتره (أ ، ب) عددها n ومجموع أطوالها $b - a$ ، وأكبر طول للفترات الجزئية يقترب من الصفر عندما تقترب

آلة لتنفيذ العمليات الحسابية (مثل الجمع والطرح والضرب والقسمة) على الأعداد أوتوماتياً ، وتعمل يدوياً أو كهربائياً .

ثاقبة حاسبة
calculating punch
آلة حاسبة ذات قارئة وثاقبة بطاقات .

حساب
calulation
إجراء العمليات الرياضية بتطبيق القوانين والنظريات لإيجاد الصيغ أو النواتج العددية مثل حساب حجم أسطوانة دائرية قائمة معلوم قطر قاعدتها وارتفاعها ، ومثل إيجاد المشتقات الأولى للدوال .

حساب التفاضل والتكامل
calculus
(انظر : حساب التفاضل differential calculus
وحساب التكامل integral calculus) .

حساب التفاضل
calculus, differential
دراسة التغير الناشئ في دالة عن تغيرات في المتغير المستقل (أو المتغيرات المستقلة) باستخدام مفاهيم المشتقة والتفاضلة ،

معجم الرياضيات

حساب التغيرات calculus of variations

دراسة نظرية النهايات العظمى والصغرى للتكاملات المحددة التي مكاملها (دالة تكاملها integrand) دالة معلومة في متغير مستقل واحد أو أكثر وفي متغير تابع واحد أو أكثر ومشتقاتها . والمسألة الرئيسية هي تعيين المتغيرات التابعة بحيث يكون التكامل نهاية عظمى أو نهاية صغرى .

أبسط تكامل من هذا النوع يكون على الصورة :

$$L = \int_a^b D(s, v, \frac{dv}{ds}) ds$$

والمطلوب تعيين الدالة $v(s)$ التي تجعل L نهاية عظمى أو صغرى . وقد نشأ اسم « حساب التغيرات » كنتيجة للمفاهيم التي وضعها « لاجرانج » Lagrange سنة ١٧٦٠ تقريباً .

(انظر : التغير variation) .

وقد درست تكاملات أخرى على الصورة

$$L = \int_a^b D(s, v_1, \dots, v_n, \frac{dv_1}{ds}, \dots, \frac{dv_n}{ds}) ds$$

حيث v_1, \dots, v_n دوال غير معلومة في المتغير s ، v_1, \dots, v_n المشتقات الأولى لهذه الدوال بالنسبة للمتغير s . كما درست التكاملات المضاعفة مثل

$$L = \int_a^b \int_c^d D(s, v, e, \frac{dv}{ds}, \frac{de}{ds}) ds dv$$

له من اللانهاية وحيث s قيمة ما للمتغير s في الفترة Δs .

إذا كان $\int_a^b D(s) ds$ يعرف على أنه النهاية

المذكورة أعلاه ، فإن النظرية الأساسية لحساب التفاضل والتكامل ننص على أنه إذا كان $\int_a^b D(s) ds$ موجوداً ، وكانت $D(s)$ متصلة

عند النقطة الداخلية s للفترة (a, b) ،

فإن مشتقة $\int_a^s D(s) ds$ تساوي $D(s)$.

حساب المتناهيات في الصغر

calculus, infinitesimal

يطلق المصطلح على حساب التفاضل والتكامل العادي بسبب استخدامه للكميات المتناهية في الصغر .

حساب التكامل calculus, integral

دراسة التكامل (integration) وتطبيقاته لإيجاد المساحات والحجوم ، ومراكز الثقل ، ومعادلات المنحنيات وحل المعادلات التفاضلية وغيرها .

مجمع اللغة العربية - القاهرة

النظرية الأساسية لحساب التفاضل والتكامل

calculus, the fundamental theorem of

(انظر : النظرية الأساسية لحساب التكامل)
the fundamental theorem of the integral calculus

الزمن المتاح (في الحاسبات)

calendar time (in computer)

الزمن الكلى لتشغيل الحاسب في فترة زمنية محددة .

استدعاء (في الحاسب)

call (in computer)

أمر من البرنامج الرئيسى لاستدعاء برنامج فرعى مستقل (closed subroutine) .

أمر نداء بالموقع call by location

طريقة لنقل المجادلات (arguments) من برنامج نداء إلى برنامج جزئى وفيها يمد البرنامج المرجع البرنامج الجزئى بموقع الذاكرة التى يمكن أن توجد عندها القيمة الرمزية للمجادلة .

حيث ع دالة غير معلومة فى المتغيرين س ، ص ، وكذلك تكاملات مضاعفة من رتبة أعلى أو فى عدد أكبر من المتغيرات التابعة .

وقد يكون المكامل أيضاً دالة فى المشتقات من رتب أعلى من الأولى .

انظر : مسألة المسار الأقصر زمناً (مسألة براكتستوكرون Brachistochrone problem) ومسألة تساوى المحيط فى حساب التغيرات isoperimetric problem in the calculus of variations

ومعادلة "أويلر" Euler's equation .

التمهيدية الأساسية لحساب التغيرات

calculus of variations, fundamental lemma of the

تمهيدية تنص على أنه إذا كانت الدالة د (س) متصلة لكل س $\exists [a, b]$

وكان δ د (س) ر (س) δ س = صفراً ، لكل الدوال ر (س) التى لها مشتقات أولى متصلة لكل س $\exists [a, b]$ ، ر (ب) = (ب) = صفراً فإن د (س) = صفراً على طول الفترة (ب ، ب)

(انظر : حساب التغيرات)
calculus of variations

معجم الرياضيات

<p>مجموعة من الأرقام ترمز إلى برنامج فرعى وتحتوى المعلومات المتعلقة بالمتغيرات الوسيطة التى تدخل فيه ، أو المعلومات التى تستخدم لتصميمه ، أو أية معلومات تتعلق بعمليات أخرى للحاسب .</p>	<p>call by name أمر نداء بالاسم طريقة لنقل المجادلات من برنامج نداء إلى برنامج جزئى وفيها تمرر الصيغة الفعلية إلى البرنامج الجزئى .</p>
<p>callable bonds سندات اختيارية (انظر : bonds, callable)</p>	<p>call by value أمر نداء بالقيمة طريقة لنقل المجادلات من برنامج نداء إلى برنامج جزئى وفيها يمد البرنامج الجزئى بالقيم الرمزية للمجادلة ، بطريق العودة مرة أخرى إلى البرنامج المرجع .</p>
<p>calling sequence متتابة نداءات مجموعة محددة من التعليقات لتصميم ونداء برنامج فرعى وإتاحة البيانات المطلوبة له ، ثم أمر الحاسب بالعودة إلى البرنامج الأسمى بعد تنفيذ البرنامج الفرعى .</p>	<p>call indicator دليل أمر نداء أداة لاستقبال النبضات من نظام تشغيل مفاتيح أوتوماتى وإظهار الرقم المستدعى المناظر أمام المشغل لنظام تشغيل غير أوتوماتى .</p>
<p>calorie (calory) سُعر (كالورى) وحدة كمية الحرارة وهى كمية الحرارة اللازمة لرفع درجة حرارة جرام واحد من الماء درجة مئوية واحدة .</p>	<p>call instruction أمر نداء توجيه يوفر مكونات البرنامج العاد (Program counter) قبل التفرع إلى برنامج فرعى .</p>
<p>cancellation الحذف عملية قسمة كل من بسط ومقام كسر على</p>	<p>call number رقم أمر نداء</p>

مجمع اللغة العربية - القاهرة

الجذرين ويجعله مساوياً للصفر ولكن يمكن حساب هذا الجذر بطريقة أخرى من حقيقة أن حاصل ضرب الجذرين يساوى $\frac{c}{p}$.

خاصية الحذف (قانون الحذف)

cancellation property (Law)

العملية الثنائية * لنظام رياضى تحقق

خاصية الحذف إذا كان

$$a * b = c * d \text{ أو } a * b = c * d$$

يؤدى إلى أن $b = d$ لكل a, c ، ب، ح فى النظام الرياضى . فمثلاً عملية الجمع والضرب على فئة الأعداد الحقيقية تحقق خاصية الحذف بينما عملية الضرب القياسى للمتجهات لا تحقق هذه الخاصية .

canned program برنامج معلب

برنامج أعد لحل مسألة معينة يوضع عادة فى صيغة محددة قابلة للتعديل الطفيف .

ارتباط مقنن (قويم)

canonical correlation

الارتباط المقنن بين فئتي متغيرات عشوائية

العوامل المشتركة أو عملية جمع كميتين لهما إشارتان مختلفتان ولكنها متساويتان عددياً. كذلك عملية التخلص من ع عند إحلال المتطابقة $s + e = c + v$ ع بالتطابقة $s = c$ أو إحلال المتطابقة $s + e = c + v$ ع بالتطابقة $s = c$ (إذا كانت $e \neq 0$ صفراً) .

cancellation circuit دائرة حذف

دائرة تستخدم لحذف نبضات هدف غير متحرك ثابت السعة .

الحذف (فى التحليل العددى)

cancellation (in numerical analysis)

فقد أرقام ذات دلالة خاصة عند طرح عددين متساويين تقريباً ، مما ينشأ عنه عدم الدقة فى النتائج الحسابية ويمكن فى الغالب تجنب ذلك بإجراء العملية الحسابية بطريقة أخرى . فمثلاً ، المعادلة التربيعية $s^2 + b s + c = 0$ صفراً لها جذران هما .

$$\frac{-b \pm \sqrt{b^2 - 4ac}}{2a}$$

فإذا كانت b^2 كبيرة بالنسبة للمقدار $4ac$ فإن حذف $4ac$ يؤثر بدرجة كبيرة على أحد

معجم الرياضيات

<p>cantiléver كابول دعامة (أو قضيب) مثبتة من أحد طرفيها .</p>	<p>هو الارتباط الأعظم بين دالتين كل منهما دالة خطية في هاتين الفئتين ، مع وضع قيود معينة على معاملات الدالتين الخطيتين .</p>
<p>Cantor set فئة " كانتور " فئة النقاط المكونة من الفترة المغلقة [صفر، ١] بإزالة الثلث الأوسط من الفترة ، ثم الثلث الأوسط من كل من الفترتين المتبقيتين ، وهكذا بدون حدود ، حيث الفترات المزالة فترات مفتوحة . وفئة " كانتور " فئة متقنة perfect وغير كثيفة non-dense وجميع نقطها نقط حدود frontier points ويطلق عليها أيضاً اسم لا متصلة " كانتور " Cantor discontinuum ، وفئة " كانتور " التثليثية Cantor ternary set .</p> <p>القدرة على البناء (في الحاسب)</p>	<p>الصورة المقننة للمصفوفة</p> <p>canonical form of a matrix الصورة التي يمكن أن تختزل إليها المصفوفة المربعة من فصل معين بنوع معين من التحويلات وهي الصورة التي يمكن اعتبارها الأبسط والأكثر ملاءمة . فمثلاً كل مصفوفة مربعة يمكن اختزالها بعمليات أولية أو بتحويلة مكافئة إلى الصورة المقننة التي تكون فيها جميع عناصر المصفوفة أصفاراً عدا عناصر القطر الرئيسي . (انظر : normal matrix) .</p>
<p>capability architecture (in computer) = capability- based addressing القدرة على الربط بين العتاد (hardware) والبرامجيات (soft ware) في نظام الحاسب .</p>	<p>التمثيل القويم لمنحنى فراغى</p> <p>canonical representation of a space curve طريقة لتمثيل المنحنى في جوار لنقطة م بدلالة طول القوس من النقطة م كمتغير وسيط وباعتبار محاور ثلاثى السطوح المتحرك كمحاور للإحداثيات .</p>
<p>capability list قائمة القدرات قائمة بالعمليات المسموح بها في نظام ما .</p>	

مجمع اللغة العربية - القاهرة

capital, circulating رأس المال الدائر
المبلغ الذى يدور متحولاً إلى صور أخرى
أثناء عملية الإنتاج أو إدارة العمل ، مثل
المبلغ الذى يستخدم لشراء المواد الخام
اللازمة .

capital, fixed رأس المال الثابت
المبلغ المستثمر على المدى الطويل ، مثل
المبالغ المستغلة فى إقامة الأبنية وفى شراء المعدات
المعمرة .

capital stock رأس المال المسهم به
المبلغ الذى تستثمره المؤسسة فى أعمالها دون
أن يستهلك ، مثل المبالغ المستثمرة فى
الصناعات وفى الأعمال التجارية . وقد تتعرض
هذه المبالغ للخسارة ، ولكنها لا تستهلك فى
الأعمال الروتينية .

التكلفة الرأسالية الميزدة

capitalized cost
مجموع التكلفة الأولى للأصول والقيمة
الحالية للإحلالات التى تجرى دوماً عند نهايات
فترات محددة .

capacitor store خازنة المكثفات
نوع من وحدات التخزين استخدمت
فى الجيل الأول من الحاسبات ذات البطاقات
المثقبة تمثل فيها كل بيت (BIT) بواسطة
مكثف .

capacity سعة
كمية الكهرباء اللازمة لرفع جهد
موصل أو مكثف كهربائى بمقدار
الوحدة .

سعة (فى الحاسب الألى)

capacity (in computer)
كمية الحروف أو الأرقام التى يمكن أن
تستوعبها وحدة تخزين أو تسجيل معينة مثل
الذاكرة الرئيسية أو وحدة الأقراص المغنطة
وغيرها . وتقاس السعة بإحدى الوحدات
التالية :

- ١ - الحرف character
- ٢ - الرقم digit
- ٣ - الكلمة ثابتة الطول fixed length word
- ٤ - البايٲ byte

معجم الرياضيات

تمثيل الحروف والأرقام على بطاقة مثقبة بواسطة عمل ثقب أو أكثر لكل عمود .

card face وجه البطاقة
الوجه المطبوع من بطاقة مثقبة ، أو الوجه الأكثر أهمية إذا كانت البطاقة مطبوعة على كلا الوجهين .

card field مجال البطاقة
مجموعة محددة من أعمدة البطاقة تستخدم لنسق معين من البيانات .

الترجمة الرقمية للبطاقة (في الحاسب)
card image (in computer)
قراءة البطاقات المثقبة المستخدمة في الحاسب ، وفيها يؤدي وجود الثقب إلى تخزين القيمة « واحد » في الذاكرة بينما يؤدي عدم وجود الثقب إلى تخزين القيمة « صفر » .

card loader محمل البطاقات
برنامج يسمح بتحميل مجموعة بطاقات

مقياس « كاراثيودوري »

Caratheodory measure

الدالة التي تعين عدداً غير سالب μ^* (س) لكل فئة جزئية من فئة سـ تسمى مقياس «كاراثيودوري» الخارجى Caratheodory outer measure إذا كان :

١ - $\mu^* (ص) \geq \mu^* (ع)$ إذا كانت صـ فئة جزئية من عـ ،

٢ - $\mu^* (A \cup B) \leq \mu^* (A) + \mu^* (B)$ لكل متتابعة من الفئات $\{S_n\}$

٣ - $\mu^* (ص) = \mu^* (ع) + \mu^* (د)$ إذا كان البعد بين ص ، ع موجباً .

card بطاقة
إحدى وسائل تخزين المعلومات مثل البطاقات المثقبة punched cards والبطاقات المغنطيسية magnetic cards .

card checking مراجعة البطاقة
تحقق الحاسب من أن كل البيانات المسجلة على بطاقة مثقبة قد سجلت صحيحة في الذاكرة .

card code شفرة البطاقات

مجمع اللغة العربية - القاهرة

<p>card reader قارئة بطاقات جهاز لتحويل المعلومات المشفرة على بطاقات إلى الشفرة الداخلية للحاسب .</p>	<p>وقراءتها في الذاكرة .</p>
<p>card reproducer وحدة نسخ البطاقات آلة لنسخ الثقب الموجودة على بطاقة معينة وتثقيبها على بطاقة أخرى للحصول على صورة طبق الأصل من الأولى وتعتبر هذه الآلة من الآلات التقليدية التي تعمل منفصلة عن الحاسب الآلى ، وتستخدم في التجهيز الأولى للبيانات .</p>	<p>card machine آلة بطاقات (١) أى نوع من الأجهزة الخارجية التى تقرأ أو تثقب البطاقات . (٢) أى حاسبة صغيرة تؤدى ، بناء على أمر نداء من بطاقات تعليمات ، عمليات خاصة متزامنة مع قراءة بطاقات البيانات .</p>
<p>card row صف البطاقة أى صف من مواضع الثقيب موازٍ للحافة الطويلة من البطاقة .</p>	<p>ثاقب بطاقات إضافي card punch buffer جهاز للتخزين المؤقت تنقل إليه نواتج الحاسب قبل تسجيلها لاستخدامها إذا تعطل ثاقب البطاقات .</p>
<p>card sorter مصنف البطاقات آلة تستخدم لترتيب البطاقات المثقبة فى متتابعة .</p>	<p>وحدة تثقيب البطاقات card punch unit آلة لتثقيب البطاقات فى المواضع المطلوبة ، لتخزين البيانات بها وإعادة استخدامها بقراءة الثقب بواسطة الوحدة المناسبة فى الحاسب .</p>
<p>card system نظام بطاقات حاسب وحدة إدخاله الوحيدة قارىء</p>	

معجم الرياضيات

حل المعادلة التكعيبة باختزالها إلى الصورة :

$$x^3 + px + q = 0$$

 ثم استخدام التعويض $x = u + v$ ،
 حيث q جذر تكعيبي للمقدار

$$u = \sqrt[3]{-\frac{q}{2} + \sqrt{\left(\frac{q}{2}\right)^2 - \frac{p^3}{27}}}$$

الجذور الثلاثة للمعادلة التكعيبة المختزلة هي .

$$x_1 = u + v$$
 ، $x_2 = \omega u + \omega^2 v$ ، $x_3 = \omega^2 u + \omega v$
 حيث ω جذر تكعيبي للواحد .

cardinal number عدد كاردينالى
 عدد يدل على مرات التعدد في مجموعة من الأشياء أو على عدد الوحدات فيها وبغض النظر عن ترتيبها . ويقال لمجموعتين أن لهما نفس العدد الكاردينالى إذا وجد تناظر واحداً لواحد بين عناصرهما .

cardioid المنحنى القلبي (الكارديود)
 المحل الهندسى فى المستوى لنقطة ثابتة على دائرة معطاة تتدحرج على دائرة أخرى ثابتة لها نفس نصف القطر . إذا كان p نصف قطر الدائرة ، (r ، θ) الإحداثيان

بطاقات ووحدتا إخراجة مثقب وطابعة .

النسخ من بطاقة إلى بطاقة

card-to-card transceiving

نظام يُمكن من النسخ الفورى الدقيق للبطاقات المثقبة عبر شبكات التليفون والتلغراف .

التحويل من البطاقات إلى القرص

card-to-disk conversion

عملية مباشرة يتم فيها نقل البيانات من مجموعة من البطاقات إلى القرص باستخدام برنامج خاص .

card verifier مراجع بطاقات
 جهاز كهروميكانيكى يستخدم للتحقق من أن البطاقة قد ثقبت كما هو مطلوب .

حل « كاردان » لمعادلة الدرجة الثالثة (المعادلة التكعيبة)

Cardan solution of the cubic equation

مجمع اللغة العربية - القاهرة

الإحداثيات الديكارتية (الكارتيزية)
في المستوى

Cartesian coordinates in the plane

يمكن تحديد موقع أى نقطة فى مستوى
بعديها عن مستقيمين متقاطعين ، ويقاس
البعد عن أحد هذين المستقيمين على
امتداد خط مستقيم موازٍ للمستقيم الآخر .
ويقال للمستقيمين المتقاطعين محورا الإحداثيات
(محور السينات x-axis ، ومحور الصادات
y-axis) .

وإذا كانت الزاوية بين المحورين تساوى $\frac{\pi}{4}$

فيقال لهما محوران متعامدان (rectangular axes)
وإذا لم يكن المحوران متعامدين فيقال لهما محوران
مائلان (oblique axes) ، وتسمى الإحداثيات
في الحالة الأولى إحداثيات متعامدة (rectangular
coordinates) وتسمى في الحالة الثانية إحداثيات
مائلة (oblique coordinates) ويسمى الإحداثى
المقيس من محور الصادات موازياً لمحور السينات
الإحداثى السينى (abscissa) أو (x-coordinate)
ويسمى الإحداثى الآخر المقيس من محور
السينات موازياً لمحور الصادات الإحداثى
الصادى . (ordinate أو y-coordinate) وتنسب
هذه الإحداثيات إلى الرياضى والفيلسوف
الفرنسى "ديكارت" "Descartes"
(١٥٩٦ - ١٦٥٠) .

القطبان لنقطة فى المستوى حيث القطب
نقطة على الدائرة الثابتة والمحور القطبى قطر من
أقطارها ، فإن المعادلة القطبية للمنحنى القلبي
هى

$$r = (1 - \cos \theta) a$$

(انظر الشكل)

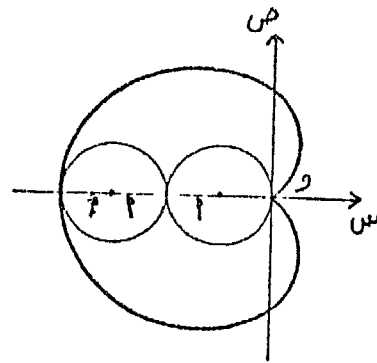

الترحيل (فى الحساب)

carry (in arithmetic)

ترحيل الأرقام فى العمليات الحسابية
إلى المنزلة الأعلى (المنزلة التالية إلى
اليسار) .

المحاور الديكارتية Cartesian axes

(انظر : الإحداثيات الديكارتية)

(Cartesian coordinates)

معجم الرياضيات

مثني محاور الإحداثيات "axes of coordinates" ، ويرمز لها عادة بالرمز محور س (x-axis) ، محور ص (y-axis) ومحور ع (z-axis) . وتسمى نقطة تقاطع هذه المستقيبات الثلاثة نقطة الأصل ، كما تسمى المحاور الثلاثة ثلاثي سطوح إحداثيات coordinate trihedral ، وتسمى المستويات الثلاثة مستويات الإسناد planes of reference أو مستويات الإحداثيات coordinate planes وتقسّم الفراغ إلى ثمانية أقسام . ويمكن النظر عموماً لإحداثي نقطة في نظام إحداثي متعامد في الفراغ على أنه مسقط القطعة المستقيمة من نقطة الأصل للنقطة على المحور العمودي على المستوى الذي يقاس منه الإحداثي فمثلاً $s = 2$ ، $v = 3$ ، $e = 4$ وحـ إحداثيات النقطة م في الشكل (انظر الشكل) .

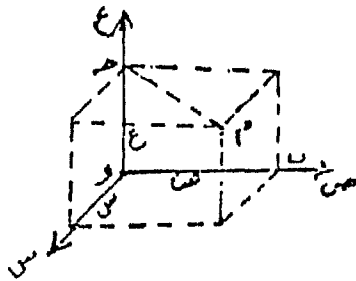

حاصل الضرب الديكارتي لزمريتين
Cartesian product of two groups

انظر الشكل :

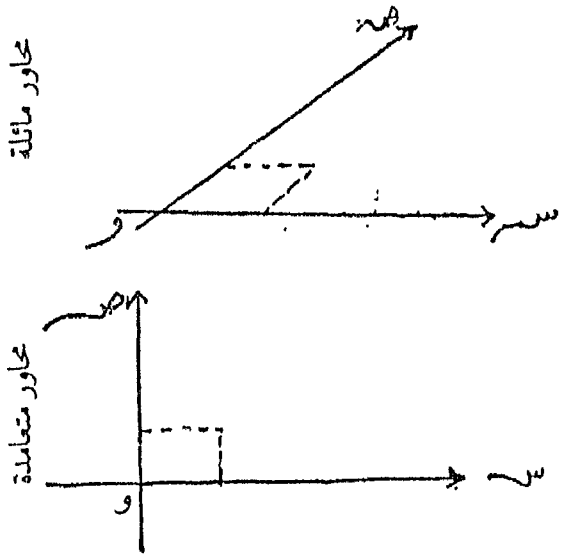

الإحداثيات الديكارتية (الكارتيزية) في الفراغ

Cartesian coordinates in the space

إذا كانت س و ص ، ص و ع ، ع و س ثلاثة مستويات متقاطعة في نقطة و ، فإن الإحداثيات الديكارتية لأي نقطة في الفراغ تتحدد بأبعاد هذه النقطة عن كل من المستويات الثلاثة على أن يقاس كل بعد على امتداد خط مستقيم مواز لخط تقاطع المستويين الآخرين . وإذا كانت المستويات الثلاثة متعامدة مثني مثني ، فإن هذه الأبعاد تسمى الإحداثيات الديكارتية المتعامدة rectangular Cartesian coordinates للنقطة في الفراغ ، وتسمى المستقيبات الثلاثة الناشئة عن تقاطع هذه المستويات الثلاثة مثني

مجمع اللغة العربية - القاهرة

(س_١ ، بعد_١) ، (ص_١ ، بعد_١) هو الفراغ المقياسي (س_١ × ص_١ ، بعد) حيث دالة البعد معرفة كالتالي :

بعد_١ (س_١ ، ص_١) ، (س_٢ ، ص_٢) = بعد_١ (س_١ ، س_٢) + بعد_٢ (ص_١ ، ص_٢)^٢ .
 طبقاً لهذا التعريف يكون حاصل الضرب الديكارتي ح_١ × ح_٢ حيث ح فراغ الأعداد الحقيقية هو الفراغ الثنائي البعد المكون من كل النقط (س ، ص) مع تعريف البعد كما في الهندسة المستوية .

حاصل الضرب الديكارتي لفراغين اتجاهيين معياريين

Cartesian product of two normed spaces

إذا كان كل من س ، ص فراغاً اتجاهياً معيارياً ، فإن س × ص يكون فراغاً اتجاهياً معيارياً ، مع تعريف المعيار كالتالي :

$$\| (س ، ص) \| = [\| س \| + \| ص \|]^{\frac{1}{2}}$$
 وأحياناً نستخدم تعريفات أخرى ، مثل

$$\| (س ، ص) \| = \| س \| + \| ص \| .$$

حاصل الضرب الديكارتي للحقتين

Cartesian product of two rings

حاصل الضرب الديكارتي للحقتين

حاصل الضرب الديكارتي لزميتين (س_١ ، *_١) ، (س_٢ ، *_٢) هو الزمرة (س_١ × س_٢ ، *_١ ، *_٢) التي فئتها حاصل الضرب الديكارتي للفئتين س_١ ، س_٢ ، وعمليتها الثنائية «*» معرفة كالتالي :

$$(س_١ ، ص_١) * (س_٢ ، ص_٢) = (س_١ * س_٢ ، ص_١ * ص_٢)$$

حاصل الضرب الديكارتي لفراغين «هلبرت»

Cartesian product of two Hilbert spaces

إذا كان س_١ ، س_٢ فراغين من فراغات «هلبرت» فإن س_١ × س_٢ يكون فراغ «هلبرت» إذا عرف الضرب الداخلي فيه كالتالي :

$$\langle (س_١ ، ص_١) ، (س_٢ ، ص_٢) \rangle = \langle س_١ ، س_٢ \rangle + \langle ص_١ ، ص_٢ \rangle$$

حيث (س_١ ، ص_١) ∈ س_١ × ص_١ ، (س_٢ ، ص_٢) ∈ س_٢ × ص_٢ .

حاصل الضرب الديكارتي لفراغين مقياسيين

Cartesian product of two metric spaces

الضرب الديكارتي لفراغين مقياسيين

معجم الرياضيات

$$A \times B = (A, B)$$

حاصل الضرب الديكارتي لزميرتين
طوبولوجيتين

Cartesian product of two topological groups

حاصل الضرب الديكارتي لزميرتين
طوبولوجيتين $(S, *)$ ، (T, \circ) هو
الزمرة الطوبولوجية $(S \times T, \circ, *)$ حيث
حاصل الضرب الديكارتي للزميرتين $(S, *)$ ،
 (T, \circ) حاصل الضرب الديكارتي
للفراغين الطوبولوجيين (S, τ) ،
 (T, σ) .

حاصل الضرب الديكارتي لفراغين
طوبولوجيين

Cartesian product of two topological spaces

إذا كانت كل من S ، T فراغاً
طوبولوجياً فإن $S \times T$ يكون فراغاً
طوبولوجياً مع تعريف الفئة الجزئية من
 $S \times T$ على أنها مفتوحة إذا كانت هذه الفئة
حاصل الضرب الديكارتي لفئتين مفتوحتين في

$(S, +, \cdot)$ ، $(T, \circ, *)$ هو
الحلقة $(S \times T, \cdot, \circ, *)$ التي فئتها
حاصل الضرب الديكارتي للفئتين S ، T
وعملياتها الثنائيتان \cdot ، \circ معرفتان كالتالي :

$$\begin{aligned} (s_1, t_1) \cdot (s_2, t_2) &= (s_1 \cdot s_2, t_1 \cdot t_2) \\ (s_1, t_1) \circ (s_2, t_2) &= (s_1 \circ s_2, t_1 \circ t_2) \\ (s_1, t_1) * (s_2, t_2) &= (s_1 * s_2, t_1 * t_2) \\ (s_1, t_1) \circ (s_2, t_2) &= (s_1 \circ s_2, t_1 \circ t_2) \end{aligned}$$

حاصل الضرب الديكارتي لفئتين

Cartesian product of two sets

الضرب الديكارتي لفئتين S ، T هو فئة
جميع الأزواج المرتبة (s, t) بحيث أن
 $s \in S$ ، $t \in T$ ويرمز لها بالرمز
 $S \times T$ أي أن
 $S \times T = \{(s, t) \mid s \in S, t \in T\}$

إذا كانت أي عملية من عمليات الضرب،
أو الجمع، أو الضرب في عدد قياسي معرفة على
عناصر كل من الفئتين S ، T ، فإن نفس
العملية يمكن تعريفها على $S \times T$ كما يلي :

$$\begin{aligned} (s_1, t_1) + (s_2, t_2) &= (s_1 + s_2, t_1 + t_2) \\ (s_1, t_1) \cdot (s_2, t_2) &= (s_1 \cdot s_2, t_1 \cdot t_2) \\ (s_1, t_1) \circ (s_2, t_2) &= (s_1 \circ s_2, t_1 \circ t_2) \\ (s_1, t_1) * (s_2, t_2) &= (s_1 * s_2, t_1 * t_2) \end{aligned}$$

مجمع اللغة العربية - القاهرة

(س_١ × ص_١ ، □ ، ×) فوق الحقل و الذي تكون فئته حاصل الضرب الديكارتي للفئتين س_١ ، ص_١ ، والذي تعرف عملياته الثنائية □ كالتالي : (س_١ ، ص_١) □ (س_٢ ، ص_٢) = (س_١ * س_٢ ، ص_١ ∘ ص_٢) والذي تعرف فيه عملية الضرب × بعناصر من و كالتالي :
 $(س ، ص) = (س^٢ ، ص^٢)$.

Cartesian space الفراغ الديكارتي
= Euclidean space = الفراغ الإقليدي
 (انظر : الفراغ الإقليدي Euclidean space) .

cascaded carry الحمل المتسلسل
 عملية حمل يؤدي فيها جمع رقمين إلى رقم جمع ورقم حمل يجمعان معاً ، وتكرر هذه العملية حتى يتوقف تولد أرقام حمل جديدة .

علبة (في الحاسب)

case (in computer)
 مجموعة من البيانات تستخدم في برنامج معين .

cash نقد

س_١ ، ص_١ على الترتيب ، أو اتحاد لفئات من مثل هذا النوع .

حاصل الضرب الديكارتي لفراغين
 طوبولوجيين اتجاهيين

Cartesian product of two topological vector spaces

حاصل الضرب الديكارتي لفراغين طوبولوجيين اتجاهيين (س_١ ، ص_١ ، + ، ٠ ، س_٢) ، (س_٢ ، ص_٢ ، * ، ٠ ، س_١) هو الفراغ الاتجاهي الطوبولوجي (س_١ × ص_١ ، □ ، × ، س_٢) حيث (س_١ × ص_١ ، □ ، ×) حاصل الضرب الديكارتي للفراغين الاتجاهيين (س_١ ، ص_١ ، + ، ٠ ، س_٢) ، (س_٢ ، ص_٢ ، * ، ٠ ، س_١) حاصل الضرب الديكارتي للزمريتين الطوبولوجيتين (س_١ ، ص_١ ، + ، ٠ ، س_٢) ، (س_٢ ، ص_٢ ، * ، ٠ ، س_١) .

حاصل الضرب الديكارتي لفراغين
 اتجاهيين

Cartesian product of two vector spaces

حاصل الضرب الديكارتي لفراغين اتجاهيين (س_١ ، ص_١ ، * ، ٠ ، س_٢) ، (س_٢ ، ص_٢ ، × ، ٠ ، س_١) معرفين فوق نفس الحقل و هو الفراغ الاتجاهي

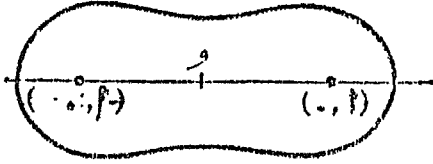

استبعاد التسعات casting out nines

طريقة تستخدم للتيقن من صحة ناتج الضرب (وأحياناً من صحة خارج القسمة وناتج الجمع أو الطرح) والأساس الرياضى لهذا المبدأ هو تطبيق العلاقة :

$$a \equiv b \pmod{9} \iff a - b \equiv 0 \pmod{9}$$

كتالوج catalogue

(١) فهرس مجموعات البيانات أو الملفات فى نظام ما .

(٢) الفهرس الرئيسى لمجموعات الفهارس .

طريقة فهرسة catalogued procedure

طريقة إضافة مجموعة بطاقات تحكم لنظام بيانات مفهرس طبقاً له .

نقود من أى نوع . وهى عادة عملة معدنية أو ورقية ، وقد تتضمن شيكات أو حوالات ، أو كمبيالات أو أى أنواع أخرى من الأوراق التجارية التى يمكن تحويلها إلى عملة فوراً .

القيمة الحالية لسنة

cash equivalent of an annuity

(انظر : present value of an annuity) .

بيضوى " كاسيني " Cassini, oval of

المحل الهندسى للرأس ل مثلث ل م ن رؤساه م ، ن ثابتان وحاصل ضرب طولى الضلعين ل م ، ل ن ثابت (يساوى ك^٢) . إذا كان طول الضلع الثابت م ن يساوى ٢ ٢ فإن المعادلة الديكارية للمنحنى تكون على الصورة :

$$[(x^2 + y^2) - c]^2 = 4a^2(x^2 + y^2) - k^2$$

إذا كانت ك^٢ أصغر من ٢٢ فإن المنحنى يتكون من بيضويين مختلفين ، وإذا كانت ك^٢ أكبر من ٢٢ فإن المنحنى يتكون من بيضوى واحد ، وإذا كانت ك^٢ تساوى ٢٢ فإن المنحنى يسمى ذا العروتين lemniscate . والشكل يمثل الحالة لـ ٢٢ < ٢٢ .

مجمع اللغة العربية - القاهرة

نظرية النسق لـ "بناخ"
category theorem, Banach's
 (انظر : Banach's category theorem) .

catena سلسلة
 مفردات من البيانات تظهر في قائمة
 مسلسلة .
 (انظر : قائمة مسلسلة chained list) .

catenary منحنى الكتيئة
 المنحنى المستوى الذى يتشكل عليه كبل
 منتظم عندما يعلق من طرفيه تعليقاً حراً ،
 ومعادلته بدلالة الإحداثيات الديكارتية المتعامدة
 هى :

$$ص = \frac{1}{p} (ه - ه_0)^2 - \frac{1}{p} (ه - ه_0)$$

حيث p مقطوعته الصادية
 (انظر الشكل)

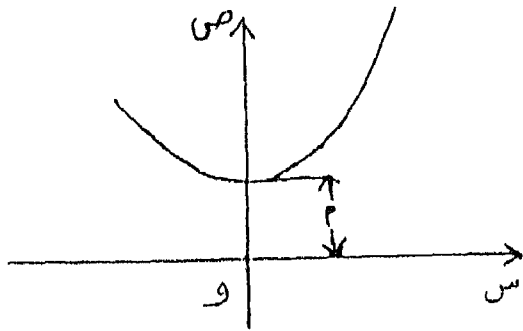

نسق من الفئات **category of sets**
 يقال لفئة S أنها من النسق الأول
 first category في فئة S إذا أمكن تمثيلها
 كاتحاد قابل للعد من فئات كل منها ليست
 كثيفة في أى مكان في S . وأى فئة ليست
 من النسق الأول تكون من النسق الثانى
 second category . يقال لفئة S أنها من
 النسق الأول عند نقطة s إذا وجد جوار s
 للنقطة s بحيث يكون تقاطع s مع S من
 النسق الأول . وتسمى مكملة فئة من النسق
 الأول في S فئة متبقية residual set من S
 (وأحياناً يسمى اسم فئة متبقية على مكملات
 فئات من النسق الأول في فئات S التى لها
 خاصية أن كل فئة مفتوحة غير خالية منها
 تكون من النسق الثانى) . وتكون الفئة
 الجزئية S من خط الأعداد من النسق
 الأول إذا ، وفقط إذا ، وجد تحويل من نوع
 واحد لواحد من خط الأعداد فوق نفسه
 بحيث تناظر S بهذا التحويل فئة مقياسها
 صفر .

(انظر : فئة "بوريل" Borel set)

نظرية النسق لـ "باير"
category theorem, Baire's
 (انظر : Baire's category theorem) .

معجم الرياضيات

وعندما تكون $p = 1$ صفراً ، $b = 1$ ، فإن توزيع كوشى يكون من نوع توزيع ت أحادى درجة الحرية .

نظرية " كوشى وهادامار "

Cauchy-Hadamard theorem

نصف قطر تقارب متسلسلة تايلور

$$r = \frac{1}{\limsup_{n \rightarrow \infty} \sqrt[n]{|a_n|}}$$

$$r = \frac{1}{\limsup_{n \rightarrow \infty} \sqrt[n]{|a_n|}}$$

معادلتا " كوشى وريمان " التفاضليتان الجزئيتان

Cauchy-Riemann partial differential equations

معادلتا " كوشى وريمان " للدالتين

$u = u(x, y)$ ، $v = v(x, y)$ هما

$$\frac{\partial u}{\partial x} = \frac{\partial v}{\partial y} ، \frac{\partial u}{\partial y} = -\frac{\partial v}{\partial x}$$

هاتان المعادلتان تميزان الدوال التحليلية

catenate, to يسلسل
 يرتب مجموعة من المفردات فى قائمة مسلسلة .

catenoid مجسم منحنى الكتيبة
 السطح الدورانى المولد بدوران منحنى الكتيبة حول محوره .
 (انظر : منحنى الكتيبة catenary) .

توزيع " كوشى "

Cauchy distribution

التوزيع الاحتمالى لمجتمع بدلالة دالة كثافة توزيع " كوشى "

frequency function of Cauchy distribution

$$f(x) = \frac{b}{\pi [b^2 + (x-a)^2]}$$

حيث a ، b ثابتان ، $b > 0$.

وهو توزيع وحيد المنوال ، ومتماثل حول القيمة $s = a$ ، والتي تمثل كلاً من وسيط ومنوال التوزيع ، ولكن ليس الوسط حيث أن هذا التوزيع ليس له عزوم نهائية موجبة على الإطلاق . ويكون لأوساط العينات العشوائية لتوزيع " كوشى " نفس توزيع المجتمع .

شرط "كوشي" لتقارب متسلسلة
**Cauchy's condition for convergence
of a series**

تكون المتسلسلة تقاربية إذا ، فقط إذا ،
وجد لكل $\epsilon < \text{صفر عدد طبيعي}$ n يعتمد على
و بحيث أن

$$| \sum_{k=n}^m a_k | < \epsilon$$

لكل $n < m$ ولكل $\epsilon < \text{صفر}$ ،

حيث ترمز $\sum_{k=n}^m a_k$ لمجموع n حداً الأولى من
المتسلسلة .

صورة "كوشي" للباقي في نظرية
"تايلور"

**Cauchy's form of the remainder for
Taylor's theorem**

تنص نظرية "تايلور" على أنه إذا كانت
 $\text{ص} = \text{د}(\text{س})$ دالة في متغير واحد فإن ،
 $\text{د}(\text{س}) = \text{د}(\text{أ}) + (\text{س} - \text{أ}) \text{د}'(\text{أ}) + \dots$

$$\dots + \frac{(\text{س} - \text{أ})^2}{2!} \text{د}''(\text{أ}) + \dots$$

$$+ \frac{(\text{س} - \text{أ})^{1-n}}{(1-n)!} \text{د}^{(1-n)}(\text{أ}) + \dots$$

حيث و n الباقي بعد n حد ، وصورة كوشي
لهذا الباقي هي :

$\text{و} + \text{ت}$ و في المتغير المركب $\text{ع} = \text{س} + \text{ت}$ ص
وتحققان إذا ، فقط إذا ، كان الراسم حافظاً
للزوايا الموجهة فيما عدا النقط التي تنعدم عندها
جميع المشتقات الجزئية الأربع .

اختبار التكثف للتقارب لـ "كوشي"
**Cauchy's condensation test for
convergence**

إذا كان $\sum a_n$ متسلسلة مطردة الزيادة
حدودها موجبة وكان k أى عدد صحيح
موجب ، فإن المتسلسلتين

$$\sum_{n=1}^{\infty} a_n \quad \text{و} \quad \sum_{n=1}^{\infty} k^n a_{k^n}$$

تكونان مسابقتين معاً أو متباعدتين
معاً .

شرط "كوشي" لتقارب متتابعة

**Cauchy's condition for convergence
of a sequence**

تكون المتتابعة اللانهائية a_1, a_2, a_3, \dots
تقاربية إذا ، فقط
إذا ، وجد لكل $\epsilon < \text{صفر عدد طبيعي}$ n

$$| a_m - a_n | < \epsilon$$

لكل $n < m$ ولكل $\epsilon < \text{صفر}$.

معجم الرياضيات

$$د^{(ع)} = \int_{\text{ط ٢}}^{\text{ط ١}} \frac{د(ح)}{ح-ع} \cdot ح$$

اختبار التكامل لـ "كوشي" لتقارب المتسلسلة اللانهائية

Cauchy's integral test for convergence of an infinite series

إذا كانت د (س) دالة موجبة ومطرودة النقصان في س لتقسيم س الأكبر من عدد موجب ، د (س) = $\int_{\text{ط ٢}}^{\text{ط ١}} \frac{د(ح)}{ح-ع} \cdot ح$ لجميع قيم س الكبيرة ، فإن الشرط الكافي واللازم لتقارب المتسلسلة مجـ $\int_{\text{ط ٢}}^{\text{ط ١}} \frac{د(ح)}{ح-ع} \cdot ح$ هو أن يوجد عدد ϵ بحيث يكون التكامل :

$$\int_{\text{ط ٢}}^{\text{ط ١}} \frac{د(ح)}{ح-ع} \cdot ح < \epsilon$$

تقاربياً .

فمثلاً في المتسلسلة الميمية

$$\int_{\text{ط ٢}}^{\text{ط ١}} \frac{د(ح)}{ح-ع} \cdot ح = \frac{1}{\text{ط ٢}}$$

$$\int_{\text{ط ٢}}^{\text{ط ١}} \frac{د(ح)}{ح-ع} \cdot ح = \int_{\text{ط ٢}}^{\text{ط ١}} \frac{س^{م-١}}{س-١} = \frac{1}{\text{ط ٢}} \text{ إذا كانت } م \neq ١$$

$$= \frac{1}{\text{ط ٢}} \text{ لو } س \text{ إذا كانت } م = ١$$

$$\frac{1}{\text{ط ٢}} \leftarrow \infty \text{ نهياً } = \frac{س^{م-١}}{س-١} \text{ صفراً إذا كانت } م < ١$$

$$= \infty \text{ إذا كانت } م > ١$$

$$\frac{و^{س-١} (١-١)^{س-١}}{١-و}$$

حيث 0 عدد يقع بين صفر وواحد ، و = س - ١ .

متباينة "كوشي" Cauchy's inequality المتباينة

$$\left| \sum_{\text{ط ٢}}^{\text{ط ١}} \frac{د(ح)}{ح-ع} \cdot ح \right|$$

$$\geq \left| \frac{د(ح)}{ح-ع} \cdot ح \right| \times \left| \frac{د(ح)}{ح-ع} \cdot ح \right|$$

صيغة كوشي التكاملية

Cauchy's integral formula

الصيغة

$$د^{(ع)} = \int_{\text{ط ٢}}^{\text{ط ١}} \frac{د(ح)}{ح-ع} \cdot ح$$

حيث د (ع) دالة تحليلية في المتغير المركب ع في مجال نهائي بسيط الترابط γ ، γ منحنى بسيط مغلق يمكن تقويمه rectifiable في γ ، ع نقطة في المجال النهائي المحدود بالمنحنى γ . ويمكن تعميم هذه الصيغة لأي عدد صحيح موجب س كالتالي :

(٢، ب)، وإذا كان ر (ب) - ر (٢) \neq صفراً،
د (س)، ر (س) لا تعلمان أنياً عند أى نقطة
من نقط الفترة المفتوحة (٢، ب)، فإنه
توجد قيمة واحدة على الأقل س_١ للمتغير س
بحيث أن

$$\frac{د(ب) - د(٢)}{ر(ب) - ر(٢)} = \frac{د(س) - د(٢)}{ر(س) - ر(٢)}$$

حيث $٢ > س > ١$.

اختبار "كوشي" الجذرى للتقارب

Cauchy's radical test for convergence

إذا كانت نهاية الجذر النونى للحد النونى من
متسلسلة حدودها موجبة أقل من عدد ما أقل من
الواحد، فإن المتسلسلة تكون تقاربية. وإذا
كانت النهاية أكبر من أو تساوى الواحد، فإن
المتسلسلة تكون تباعدية. مثال ذلك فى
المتسلسلة:

$$١ + س + ٢س + ٣س + ٤س + \dots$$

الجذر النونى للحد النونى يساوى $س^{\frac{١}{ن}}$ ،
ونهما $\frac{١}{س} = ١$

فلأى عدد س أصغر عددياً من ١ يمكن اختيار
عدد ن بحيث تكون $س^{\frac{١}{ن}}$ أقل من ١ لكل
ن < ن وبالتالى فإن المتسلسلة تكون تقاربية
عندما $|س| > ١$.

$$\frac{١}{\infty} = ٠$$

وبالتالى فإن المتسلسلة الميمية تكون تقاربية عندما
تكون م < ١ وتباعدية عندما تكون م ≥ ١ .

نظرية "كوشي" للتكامل

Cauchy's integral theorem

إذا كانت د (ع) دالة تحليلية فى مجال س نهائى
وبسيط الترابط من المستوى المركب، وكان م
منحياً مغلقاً يمكن تقويمه فى س فإن:
 $\int_M د(ع) د(ع) = ٠$ صفراً.

نظرية "كوشي" للقيمة المتوسطة

Cauchy's mean value theorem

= النظرية الثانية للقيمة المتوسطة.
= Second mean value theorem
= القانون المزدوج للقيمة المتوسطة
= double law of the mean value
= النظرية المعممة للقيمة المتوسطة
= generalized (or extended) mean
value theorem

إذا كانت الدالتان د (س)، ر (س)
متصلتين على الفترة المغلقة [٢، ب] ولهما
مشتقات من الرتبة الأولى على الفترة المفتوحة

معجم الرياضيات

$$= \left(\frac{1}{1-n} \right) \setminus \left(\frac{1}{n} \right)$$

$$1 = \frac{1-n}{n} \text{ ، } \frac{1-n}{n} \leftarrow \infty$$

وبالتالى فإن هذا الاختبار يفشل (وفى الحقيقة هذه المتسلسلة تباعدية) .

متتابعة " كوشى "

Cauchy's sequence

متتابعة من النقط s_1, s_2, s_3, \dots بحيث يوجد لكل $\epsilon < \text{صفر}$ عدد n بحيث يكون البعد بين s_r, s_m أصغر من ϵ إذا كانت $r < n, m < n$.

وإذا كانت النقط من فراغ إقليدى ، فإن هذا يكافئ أن تكون المتتابعة تقاربية . وإذا كانت النقط أعداداً حقيقية (أو مركبة) ، فإن البعد بين (s_m, s_r) يساوى $|s_r - s_m|$ وتكون المتتابعة تقاربية إذا ، فقط إذا ، كانت متتابعة كوشى .

نظرية " كافاليري "

Cavalieri's theorem

نظرية تنص على أنه إذا كان لمجسمين نفس الارتفاع وكانت المقاطع المستوية الموازية

اختبار النسبة لـ " كوشى "

Cauchy's ratio test

= اختبار النسبة العادى

= The ordinary ratio test

واحد من العديد من اختبارات التقارب (أو التباعد) لمتسلسلة لا نهائية ويعتمد على النسبة بين حدين متعاقبين من المتسلسلة . وهو ينص على أن المتسلسلة تكون تقاربية أو تباعدية حسبما كانت القيمة المطلقة للنهية عندما $n \leftarrow \infty$ للنسبة بين الحد النونى والحد السابق له أقل من أو أكبر من 1 . وإذا كانت القيمة المطلقة للنهية تساوى 1 فإن الاختبار لا يصلح . فمثلاً فى المتسلسلة

$$1 + \frac{1}{2} + \frac{1}{3} + \dots + \frac{1}{n} + \dots$$

النسبة بين الحد النونى والحد السابق له هى

$$\frac{1}{n} \setminus \frac{1}{n-1} = \frac{1}{n} \text{ ، } \frac{1}{n} \leftarrow \frac{1}{n-1}$$

$$\frac{1}{n} \leftarrow \frac{1}{n-1} = \text{صفرًا}$$

وبالتالى تكون المتسلسلة تقاربية .

أما فى المتسلسلة التوافقية

$$1 + \frac{1}{2} + \frac{1}{3} + \dots + \frac{1}{n} + \dots$$

فإن النسبة هى

مجمع اللغة العربية - القاهرة

<p>(انظر : altitude of a celestial point) .</p>	<p>لقاعدتيها وعلى أبعاد متساوية منها متساوية فإن حجمي الجسمين يتساويان .</p>
<p>celestial sphere الكرة السماوية الكرة الافتراضية التي يبدو أن كل الأجرام السماوية تقع عليها .</p>	<p>celestial سماوي صفة لما يتعلق أو يرتبط بالسما .</p>
<p>قطبا الكرة السماوية celestial sphere, poles of the نقطتا تقاطع محور الأرض مع الكرة السماوية ، وتسميان القطب السماوي الشمالي north celestial pole</p>	<p>خط الاستواء السماوي ceiestial equator دائرة تقاطع مستوى الدائرة الأرضية العظمى المارة بالراصد مع الكرة السماوية .</p>
<p>والقطب السماوي الجنوبي south celestial pole</p>	<p>celestial horizon الأفق السماوي دائرة تقاطع مستوى أفق الراصد مع الكرة السماوية .</p>
<p>cell, magnetic خلية مغناطيسية وحدة تخزين ثنائية في الذاكرة المغناطيسية للحاسب يمكن تخزين رقم ثنائي واحد (بيت) فيها .</p>	<p>celestial meridian خط الزوال السماوي الدائرة العظمى التي تمر بالراصد وسمته والقطب الشمالي السماوي .</p>
<p>census الإحصاء السكاني التعداد العام للسكان .</p>	<p>ارتفاع نقطة سماوية celestial point, altitude of a</p>

معجم الرياضيات

<p>زاوية مركزية في دائرة central angle in a circle زاوية رأسها مركز الدائرة .</p>	<p>النظام المئوي لقياس الزوايا centesimal system of measuring angles</p>
<p>القطاعات المركزية central conics القطاعات المخروطية التي لها مركز وهي القطع الناقص والقطع الزائد والدائرة .</p>	<p>نظام تقسم فيه الزاوية القائمة إلى مائة قسم متساوية كل قسم منها يسمى درجة ، وتقسّم الدرجة إلى مائة قسم كل منها يسمى دقيقة ، وتقسّم الدقيقة إلى مائة قسم كل منها يسمى ثانية ، وهكذا . ويندر استخدام هذا النظام في الوقت الحاضر .</p>
<p>معدل الوفيات المركزي central death rate</p>	<p>الترمومتر المئوي centigrade thermometer</p>
<p>معدل الوفيات المركزي هو النسبة بين عدد المتوفى وعدد الأحياء في عام . إذا كان m المعدل المركزي للوفيات خلال العام s فإن</p> $m = \frac{1}{s} (C_s + C_{s+1})$ <p>حيث s عدد الوفيات خلال العام s ، C_s عدد الأحياء عند بداية العام ، C_{s+1} عدد الأحياء عند نهاية العام .</p>	<p>ترموتر زئبقى تدل درجة الصفر فيه على نقطة تجمد الماء ودرجة المائة على نقطة غليان الماء النقي عند الضغط الجوى القياسى .</p>
<p>قوة مركزية central force</p>	<p>الستيجرام centigram جزء من مائة من الجرام .</p>
<p>قوة مركزية central force</p>	<p>السنتمتر centimeter جزء من مائة من المتر .</p>

بالنسبة لعمليتها . وهي زمرة جزئية لا متغيرة وقد تكون محتواة فعلياً في زمرة جزئية لا متغيرة .

المستوى المركزي لمسطر على سطح مسطر
central plane of a ruling on a ruled surface

المستوى المركزي لمسطر ثابت ل على سطح مسطر S هو المستوى المماس للسطح S عند النقطة المركزية للخط ل . وهذا المستوى يحوى الخط ل لأن كل مستوى مماس لسطح مسطر S عند أى نقطة لمسطر ل على S يحوى بالضرورة ل .

النقطة المركزية لمسطر على سطح مسطر
central point of a ruling on a ruled surface

النقطة المركزية لمسطر ثابت ل على سطح مسطر S ، هى الوضع النهائى لنقطة تقاطع العمود المشترك للخط ل ومسطر متغير ل على S مع ل عندما ل \rightarrow ل .

الجهد المركزى
central potential
جهد قوة مركزية .

قوة تتجه دائماً نحو مركز ثابت .

نظرية النهاية المركزية (فى الإحصاء)
central limit theorem (in statistics)

النظرية التى تنص على أنه ل أى صورة من صور توزيع n من المتغيرات العشوائية المستقلة S_1, S_2, \dots, S_n وتخضع لبعض الشروط العامة للغاية يقترَب المجموع $S_n = \sum_{i=1}^n S_i$ من توزيع طبيعى عندما تزداد n بدون حد . ومتوسط التوزيع الطبيعى هو $\mu = \mu_n$ وتباينه $\sigma^2 = \sigma_n^2$ ، حيث μ_n ، σ_n^2 متوسطات وتباينات المتغيرات العشوائية . وإذا كان للمتغيرات العشوائية جميعها نفس دالة التوزيع ، فإن الشرط الكافى لصحة النظرية هو أن يكون التباين محدوداً ، وبالتالي يكون المتوسط الحسابى للمتغيرات موزعاً توزيعاً طبيعياً وتقريباً بمتوسط حسابى يساوى المتوسط المنتظم للتوزيعات وتباين يساوى $\frac{\sigma^2}{n}$.

مركزية زمرة
central of a group

مجموعه عناصر الزمرة التى يحقق كل عنصر منها خاصية الإبدال مع كل عنصر من عناصر الزمرة

معجم الرياضيات

فيلم فوتوغرافي هي إسقاط للشكل الذي يصور مع اعتبار أن العدسة نقطة . وتسمى النقطة مركز الإسقاط centre of projection وتسمى الخطوط المستقيمة (أو الأشعة) المسقطات projectors . وعندما يكون مركز الإسقاط نقطة في اللانهاية (أى عندما تكون الأشعة متوازية) ، فإن الإسقاط يسمى إسقاطاً متوازياً (parallel projection) .

central quadrics سطوح ثنائية مركزية
سطوح ثنائية كل منها له مركز وهي السطوح الناقصية والسطوح الزائدية .

مقاييس النزعة المركزية (في الإحصاء)

central tendency, measures of (in statistics)

هي المتوسط الحسابي والوسيط والمنوال وأحياناً المتوسط الهندسي أيضاً .

centre of a circle مركز الدائرة
نقطة داخل الدائرة تتساوى أطوال القطع المستقيمة الواصلة بينها وبين كل نقطة من نقط الدائرة .

وحدة التشغيل المركزية

central processing unit (C. P. U)

الوحدة الرئيسية في الحاسب وتتكون من ثلاثة أجزاء هي :

- ١ - الذاكرة الرئيسية main memory
- ٢ - وحدة الحساب arithmetic unit
- ٣ - وحدة التحكم أو الضبط control unit

central projection إسقاط مركزي

إسقاط لشكل هندسي (الشكل الذي يحوى النقط P ، B ، C ، S في الشكل مثلاً)

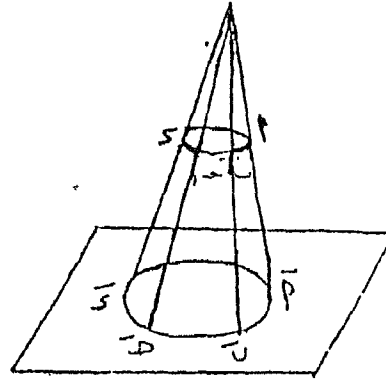

على مستوى معطى يسمى مستوى الإسقاط (plane of projection) وتكون مساقط النقط على هذا المستوى (أى P ، B ، C ، S) هي تقاطعات جميع الخطوط المستقيمة المارة بنقطة ثابتة ليست على المستوى والنقط المختلفة للشكل الهندسي مع المستوى . مثال ذلك الصورة على

مجمع اللغة العربية - القاهرة

centre of a sphere مركز الكرة
نقطة تماثل الكرة وتقع في داخلها ويتساوى بعدها عن جميع نقط سطح الكرة وهى ملتقى أقطارها .

مركز القطع الناقص
centre of an ellipse
نقطة تقاطع المحورين الأكبر والأصغر للقطع .

المركز الأساسى لأية أربع كرات
centre of any four spheres, radical
نقطة تقاطع المستويات الأساسية الستة للكرات الأربع مأخوذة مشني مشني . وتقع هذه النقطة فى اللانهاية إذا ، وفقط إذا ، وقعت مراكز الكرات الأربع فى مستوى واحد .

المركز الأساسى لأية ثلاث دوائر
centre of any three circles, radical
نقطة تقاطع المحاور الأساسية الثلاث للدوائر الثلاثة مأخوذة مشني مشني . وتقع هذه النقطة فى اللانهاية إذا ، وفقط إذا ،

مركز منحنى = مركز التماثل
centre of a curve = centre of symmetry
النقطة (إذا وجدت) التى يكون المنحنى متماثلاً بالنسبة لها ، فمثلاً نقطة الأصل هى مركز المنحنى ص = س³ . ويرتبط الاصطلاح « مركز » عادة بالمنحنيات المغلقة كالدائرة والقطع الناقص . ويقال للمنحنيات غير المغلقة (كالقطع الزائد) المتماثلة بالنسبة لنقطة ما إنها منحنيات مركزية مركزها نقطة التماثل .

مركز سطح ثنائى
centre of a quadric
نقطة تماثل السطح الثنائى .

مركز مضلع منتظم
centre of a regular polygon
مركز الدائرة المرسومة داخل المضلع أو المرسومة خارجه .

مركز حزمة
centre of a sheaf
النقطة التى تمر بها جميع مستويات الحزمة .

معجم الرياضيات

<p>بموجبه تكبير الجسم أو تصغيره بنسبة معينة تسمى معامل التمدد (coefficient of dilatation) .</p>	<p>وقعت مراكز الدوائر الثلاثة على استقامة واحدة .</p>
<p>مركز التقوس الجيوديسي centre of geodesic curvature</p> <p>مركز التقوس الجيوديسي لمنحنى γ على سطح S عند نقطة M من نقط γ هو مركز تقوس المنحنى γ بالنسبة إلى M حيث γ هو الإسقاط العمودي للمنحنى γ على المستوى المماس للسطح S عند M .</p>	<p>مركز الطفو centre of buoyancy = مركز الإزاحة = centre of displacement</p> <p>النقطة الافتراضية في الجسم الطافي التي تؤثر فيها محصلة قوى الطفو .</p>
<p>مركز الثقل centre of gravity = مركز الكتلة = centre of mass</p> <p>النقطة التي يعتبر أن وزن الجسم مؤثر عندها .</p>	<p>مركز تقوس لمنحنٍ مستوي عند نقطة M centre of curvature of a plane curve at a point</p> <p>(انظر : تقوس curvature) .</p>
<p>مركز التعاكس بالنسبة لدائرة centre of inversion with respect to a circle</p> <p>مركز الدائرة التي يؤخذ التعاكس بالنسبة لها .</p>	<p>مركز تقوس منحنى فراغى عند نقطة M centre of curvature of a space curve at a point</p> <p>مركز دائرة اللثام للمنحنى عند النقطة . (انظر : دائرة اللثام osculating circle) .</p>
<p>نظام إحداثيات مركز الكتلة centre of mass system</p>	<p>مركز التمدد centre of dilatation</p> <p>نقطة في الفراغ تؤخذ مركزاً لتناظر أحادي يتم</p>

مجمع اللغة العربية - القاهرة

الواصل بين مركز التعليق ومركز الثقل وعلى بعد من نقطة التعليق يساوى طول البندول البسيط المكافئ .

centre of percussion مركز النقر
نقطة على سطح الجسم المعلق إذا ما تعرض عندها الجسم لدفع في اتجاه عمودى على خط تعليقه لا ينشأ عند نقطة تعليقه رد فعل دفعى .

centre of pressure of a surface submerged in a liquid مركز ضغط سطح مغمور في سائل
النقطة التى تؤثر عندها قوة الضغط المحصل على السطح المغمور .

centre of similarity (or similitude) of two configurations مركز التشابه (أو المحاكاة) لشكلين
نقطة ثابتة إذا رسم منها أى مستقيم ليقطع شكلين متشابهين في نقطتين فإن النسبة بين بعدى هاتين النقطتين عن النقطة الثابتة تكون ثابتة .

نظام إحداثيات نقطة الأصل فيه هي مركز الكتلة لمجموعة ميكانيكية .

centre of moments مركز العزوم
النقطة التى تؤخذ العزوم حولها .

مركز التقوس العمودى لسطح عند نقطة معلومة وفي اتجاه معين

centre of normal curvature of a surface for a given point and direction

مركز تقوس المقطع العمودى المار بالنقطة العلومة في الاتجاه المعين . وإذا كانت (س ، ص ، ع) إحداثيات النقطة م على السطح س، وكانت (ل ، م ، ن) جيوب تمام اتجاه العمودى على السطح س عند م ، وكان ر نصف قطر التقوس العمودى للسطح س عند م في الاتجاه المعطى فإن إحداثيات مركز التقوس العمودى تكون
(س + ل ر ، ص + م ر ، ع + ن ر) .

centre of oscillation مركز الذبذبة
نقطة فى البندول المركب تقع على الخط

معجم الرياضيات

<p>القوة الطاردة المركزية centrifugal force القوة الافتراضية التى تساوى فى المقدار وتضاد فى الاتجاه قوة الجذب المركزى .</p>	<p>مركز التعليق centre of suspension نقطة تقاطع المحاور الذى يتذبذب حوله جسم مع المستوى الرأسى المار بمركز كتلة هذا الجسم .</p>
<p>التسارع العمودى (العجلة العمودية) centripetal acceleration (انظر : acceleration, centripetal) .</p>	<p>مركز التماثل centre of symmetry نقطة م فى شكل هندسى بحيث يوجد لكل نقطة ٢ من نقط الشكل نقطة أخرى ب فى الشكل متماثلة مع ٢ بالنسبة للنقطة م .</p>
<p>قوة مركزية centripetal force قوة تؤثر على جسم يتحرك فى منحنى وتعمل فى الاتجاه نحو مركز ثابت .</p>	<p>مركز تماثل بلورة centre of symmetry of a crystal نقطة يقطع أى مستقيم يمر بها سطح البلورة فى نقطتين على بعدين متساويين من النقطة نفسها .</p>
<p>مركز الشكل centroid of a configuration النقطة التى إحداثياتها القيم المتوسطة لإحداثيات نقط الشكل . وللأشكال التى يمكن إجراء التكامل عليها تكون إحداثيات المركز \bar{x} ، \bar{y} ، \bar{z} هى :</p>	<p>مركزا التقوس الأساسى لسطح عند نقطة centres of principal curvature of a surface at a point مركزا التقوس العمودى عند النقطة فى الاتجاهين الأساسيين .</p>
<p>$\bar{x} = \frac{\int x \, dS}{S}$</p>	

مجمع اللثة العربية - القاهرة

$$C_n^{(h)} = C_n^{(h)} \binom{n+h-1}{n} + C_n^{(h)} \binom{n+h-2}{n-1} + \dots + C_n^{(h)} \binom{n-1}{1} + C_n^{(h)} \binom{n-1}{n}$$

$$C_n^{(h)} = C_n^{(h)} \binom{n+h-1}{n} = C_n^{(h)} \binom{n+h-1}{n}$$

$\binom{n}{r}$ هو معامل مفكوك ذي الحدين الرائي من رتبة n .

إذا كان للمتتابعة $C_n^{(h)}$ نهاية تكون التسلسلة $\sum_{n=1}^{\infty} C_n^{(h)}$ قابلة للجمع حده أو (ح، له) لهذه النهاية. وبدلالة حدود التسلسلة الأصلية يكون:

$$C_n^{(h)} \binom{n+h-1}{n} = C_n^{(h)} \binom{n+h-1}{n}$$

$$= \frac{(1-n)n}{(n+h)(n+h-1)} + \frac{n}{n+h} + \dots + \frac{n}{(n+h)(n+h-1)}$$

وصيغة شيزارو للجمع منتظمة.

(انظر: جمع التسلسلات المتباعدة summation of divergent series)

Cevas theorem نظرية "تشييفا"

النظرية التي تنص على إنه إذا كانت M أى نقطة في مستوى المثلث ABC ، وكانت D, E, F ونقط تقاطع المستقيبات AM, BM, CM مع الأضلاع BC, CA, AB ، P, Q, R

$$\bar{C} = \frac{[ص ع ح]}{C}$$

$$\bar{C} = \frac{[ع ع ح]}{C}$$

حيث $[]$ يرمز للتكامل على الشكل، C ترمز لقياس (طول أو مساحة أو حجم) الشكل، وينطبق مركز الشكل على مركز كتلة الشكل (إذا كان الشكل منتظم الكثافة).

سنيهة مؤكدة certain annuity (انظر: سنيهة مؤكدة annuity, certain)

الحدث المؤكد (في الاحتمالات) certain event (in probability)

حدث احتمال وقوعه يساوى الواحد الصحيح.

صيغة "شيزارو" للجمع

Cesaro's summation formula

طريقة تنسب مجموعاً لتسلسلة تباعدية معينة. تستبدل متتابعة، المجاميع الجزئية بالمتتابعة $C_n^{(h)}$ ل n ، حيث

معجم الرياضيات

أحد مفردات متتابعة أوامر إدخال /
إخراج ، مثل أكتب ، اقرأ ، ...

chain discounts سلسلة تخفيضات
= discount series

متتابعة من التخفيضات تتكون من تخفيض للقيمة الاسمية ، وتخفيض للقيمة الاسمية المخفضة ، وتخفيض لهذه الأخيرة ، وهكذا .
وقد تكون معدلات التخفيض المتتالية متساوية أو غير متساوية . فمثلاً إذا خفضت مائة جنيه بمعدل قدره ١٠٪ ، فإن رأس المال الجديد يكون تسعين جنيهاً ، وإذا خفض رأس المال هذا بمعدل ٥٪ ، فإن رأس المال الناتج يكون خمسة وثمانين جنيهاً ونصفاً . وسلسلة التخفيضات هي قيمتا التخفيض ، أي عشرة جنيهات وأربعة جنيهات ونصف على الترتيب .

سلسلة إبسلون

chain, ε - (epsilon chain)

تتابع نهائي من النقط ϵ_1 ، ϵ_2 ، ... ، ϵ_n البعد بين كل نقطتين متتاليتين منها أصغر من عدد حقيقي موجب ϵ .
كل نقطتين من نقط أية فئة مترابطة يمكن وصلها بمثل هذه السلسلة لكل ϵ . الفئة

أو امتداداتها على الترتيب فإن

$$1 = \frac{b}{c} \times \frac{c}{d} \times \frac{d}{e}$$

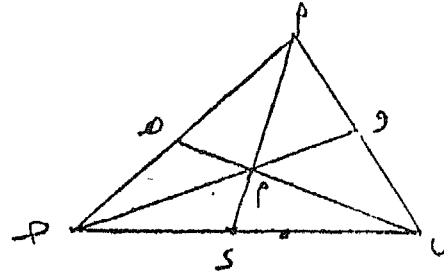

C. G. S. units وحدات س-ج-ث
نظام لوحات القياس أساسه الستيمتر للطول والجرام للكتلة والثانية للزمن .

chain سلسلة
فئة مرتبة ترتيباً بسيطاً طبقاً لنسق معين .

سلسلة (في الحاسب)

chain (in computer)

متتابعة من الأرقام الثنائية تستخدم لتصميم شفرة .

chain command

أمر مسلسل

مجمع اللغة العربية - القاهرة

<p>وبصفة عامة =</p> $\frac{ds}{ds} = \left(\frac{ds}{dc} \right) \cdot \frac{dc}{ds} \cdot \frac{ds}{ds}$ <p>قاعدة السلسلة للتفاضل الجزئي chain rule for partial differentiation</p> <p>إذا كانت د دالة في المتغيرات ع_١ ، ع_٢ ، ... ، ع_ن ، وكل من هذه المتغيرات دالة في متغير أو أكثر من المتغيرات س_١ ، س_٢ ، ... ، فإن قاعدة السلسلة للتفاضل الجزئي تكون على الوجه الآتي :</p> $\frac{ds}{ds} = \frac{ds}{dc} \cdot \frac{dc}{ds} \cdot \frac{ds}{ds} = \frac{ds}{dc} \cdot \frac{dc}{ds} \cdot 1 = \frac{ds}{dc}$ <p>م = ١ ، ٢ ، ... ، م</p> <p>إذا كانت كل المتغيرات ع_١ ، ع_٢ ، ... ، ع_ن دالة في متغير وحيد س ، فإن هذه الصيغة تصبح :</p> $\frac{ds}{ds} = \frac{ds}{dc} \cdot \frac{dc}{ds} = \frac{ds}{dc} \cdot 1 = \frac{ds}{dc}$ <p>ونسى هذه الصيغة التفاضل التام للدالة د بالنسبة إلى س . فمثلاً إذا كانت</p> <p>ع = د (س ، ص) ، س = φ (س) ، ص = θ (س) ،</p>	<p>المكتنزة تكون مترابطة إذا أمكن توصيل كل عنصرين من عناصرها بمثل هذه السلسلة لكل ε .</p> <p>سلسلة تبسيطات chain of simplexes</p> <p>إذا كانت زمرة إبدالية عمليتها الجمع ، وكانت</p> <p>له_١ ، له_٢ ، ... له_ن</p> <p>تبسيطات رائية البعد موجهة من مركب تبسيطي له ، فإن</p> $س = له١ + له٢ + ... + له٣ + ... + له٣$ <p>حيث له١ ، له٢ ، ... له٣ م تسمى سلسلة تبسيطات رائية البعد .</p> <p>قاعدة السلسلة للتفاضل العادي chain rule for ordinary differentiation</p> <p>قاعدة التفاضل التي تنص على أنه إذا كانت د (ع) دالة في ع ، ع دالة في س فإن :</p> $\frac{ds}{ds} = \left(\frac{ds}{dc} \right) \cdot \frac{dc}{ds}$ $\left[\frac{ds}{dc} \right] \cdot \left[\frac{dc}{ds} \right]$
--	--

معجم الرياضيات

character رمز
أى شكل على لوحة مفاتيح الحاسب أو الآلة
الكاتبة مثل الأرقام من صفر إلى ٩ والحروف
الهجائية من أ إلى ي والرموز الخاصة
مثل + ، = ، % ، ...

character density كثافة الرموز
عدد الرموز التي يمكن تخزينها بكل
وحدة من وحدات التخزين . فمثلاً كثافة
الرموز على الأشرطة المغنطة يمكن أن تكون
٢٠٠ أو ٥٥٦ أو ٨٠٠ أو ١٦٠٠ رمز للبوصة .
وتتوقف كثافة الرموز على نوع وحدة التخزين
المستخدمة .

character reader قارئة الحروف
وحدة خاصة في الحاسب تتعرف على الحروف
المطبوعة وتحولها إلى لغة الآلة .

character word كلمة حرفية
كلمة تستخدم لتخزين عدد من الحروف
التي يتكون كل منها من عدد معين من
البيئات ، ويتوقف عدد الحروف في الكلمة
الواحدة على عدد البيئات التي تحتويها الكلمة .

فإن التفاضل التام للدالة د بالنسبة للمتغيرى
يكون :

$$\frac{d}{d\sigma} \bar{\theta}(\sigma) + \frac{d}{d\sigma} \bar{\varphi}(\sigma) = \frac{d}{d\sigma} \bar{c}(\sigma)$$

سلسلة (جنزير) المساح

chain, surveyor's

سلسلة طولها ٦٦ قدماً تستخدم مقياساً
للطول في أعمال المسح ، وهي تحتوى على مائة
وصلة طول كل منها ٧,٩٢ بوصة .

chained list قائمة مسلسلة

مفردات بيانات مرتبة في متتابعة بحيث
يشتمل كل مفرد منها على عنوان يعطى
موقع المفرد التالى فى وحدة تخزين
الحاسب .

channel قناة

مسار تسجل البيانات عليه بطوله حرفاً حرفاً
أورقماً رقماً . فمثلاً في حالة الأشرطة المغنطة
يتم التسجيل عادة على سبع قنوات متوازية ممتدة
بطول الشريط وتسجل عليها البيئات (bits) التي
تحمل البيانات .

مجمع اللغة العربية - القاهرة

$$\begin{pmatrix} 1 & 2 \\ 3 & 2 \end{pmatrix} = s$$

هي

$$\text{صفرًا} = \begin{vmatrix} 1 - \lambda & 2 - \lambda \\ 3 - \lambda & 2 - \lambda \end{vmatrix}$$

$$\text{أي } \lambda^2 - 5\lambda + 4 = \text{صفرًا}$$

وتنص نظرية "هاملتون كايلى" على أن كل مصفوفة تحقق معادلتها المميزة ، أى أنه بالنسبة للمصفوفة s المعطاة أعلاه يكون :

$$s^2 - 5s + 4 = \text{صفرًا}$$

مميز "أويلر وبوانكاريه"

characteristic, Euler-Poincaré

اسم آخر لمميز "أويلر"

(انظر : مميز أويلر characteristic, Euler)

الدالة المميزة (فى الإحصاء)

characteristic function (in statistics)

إذا كانت D (س) دالة تكرار متغير عشوائى

س فإن دالته المميزة هي :

$$\varphi(t) = \int_{-\infty}^{\infty} e^{it} D(s) ds$$

حيث t عدد حقيقى

المنحنيات المميزة (الذاتية) لسطح
characteristic curves of a surface

مجموعة المنحنيات المترافقة على سطح s التى يكون اتجاهها المماسين لمنحنيين منها مارين بنقطة m من نقط s هما الاتجاهان المميزان للسطح s عند m .

الاتجاهان المميزان (الذاتيان) على سطح
characteristic directions on a surface

الاتجاهان المترافقان على سطح s عند نقطة m من نقطه والمتماثلان بالنسبة لاتجاهات خطوط التقوس على s عند m .

والاتجاهان المميزان لسطح s عند نقطة ما يكونان وحيديين إلا عند النقطة السريية . وهذان الاتجاهان يجعلان الزاوية بين الاتجاهين المترافقين للسطح عند النقطة أصغر ما يمكن .

المعادلة المميزة (الذاتية) لمصفوفة

characteristic equation of a matrix

المعادلة المميزة لمصفوفة مربعة s من درجة n هي

$$|\lambda I_n - s| = \text{صفرًا}$$

حيث I_n مصفوفة الوحدة من نفس الدرجة n ،

$$|\lambda I_n - s|$$
 محدد المصفوفة $(\lambda I_n - s)$.

فمثلاً المعادلة المميزة للمصفوفة :

معجم الرياضيات

(انظر : القيم والدوال الذاتية)
(eigenvalues and eigenfunctions)

مميز "أويلر" لمنحنى

characteristic of a curve, Euler

عند تقسيم منحنى ما إلى قطع بحيث تكون كل قطعة مع نقطتي نهايتها مكافئة طوبولوجياً لقطعة مستقيمة مغلقة فإن الفرق بين عدد رؤوس (نقط) المنحنى وعدد القطع يسمى بمميز "أويلر" للمنحنى .

مميز "سيجر" لمصفوفة

characteristic of a matrix, Segre

(انظر : الصورة المقتنة لمصفوفة)
(canonical form of a matrix)

مميز عائلة من السطوح ذات البارامتر الواحد

characteristic of a one parameter family of surfaces

الوضع النهائي لمنحنى تقاطع سطحين متجاورين من سطوح العائلة عندما يقتربان من الانطباق ، أى عندما تقترب قيمتا البارامتر

الدالة المميزة (الذاتية) لمصفوفة

characteristic function of a matrix

الدالة المميزة لمصفوفة مربعة s من درجة

n هي

$$|I \lambda - s|$$

حيث I مصفوفة الوحدة من نفس درجة s ،

$$|I \lambda - s|$$

الدالة المميزة لفئة

characteristic function of a set

هي الدالة :

$$\left. \begin{array}{l} 1 \text{ لكل } s \text{ في الفئة} \\ \text{صفرًا إذا كانت } s \text{ لا تنتمي للفئة} \end{array} \right\} = \text{د}(s)$$

العدد المميز (الذاتى) لمصفوفة

characteristic number of a matrix

(انظر : الجذر المميز (الذاتى) لمصفوفة)
(characteristic root of a matrix)

الأعداد والدوال المميزة للمعادلات التكاملية

characteristic numbers and functions for integral equations

مجمع اللغة العربية - القاهرة

مكافئاً طوبولوجياً لأسطوانة أو لسطح كعكى أولشريط "موبيسى" أولقنينة "كلاين".

مميز "أويلر" لمركب تبسيطات نونى البعد **characteristic of an n-dimensional simplicial complex, Euler**

العدد

$$\chi = \sum_{i=0}^n (-1)^i \cdot \text{عدد التبسيطات الرائية البعد } i$$

حيث n عدد التبسيطات الرائية البعد فى مركب التبسيطات النونى البعد .

العدد المميز للوغاريتم عدد

characteristic of the logarithm of a number

(انظر : لوغاريتم logarithm) .

جذر مميز (ذاتى) لمصفوفة

characteristic root of a matrix (eigenvalue)

جذر للمعادلة المميزة للمصفوفة ، ويطلق عليه أيضاً قيمة ذاتية للمصفوفة .

اللتان تعينان السطحين من قيمة معينة واحدة . ومعادلتا منحنى مميز معين هما معادلة العائلة والمعادلة الناتجة بأخذ التفاضل الجزئى لمعادلة العائلة بالنسبة للبارامتر مع إعطاء البارامتر قيمة محددة . المحل الهندسى للمنحنيات المميزة عندما يتغير البارامتر هو مغلف عائلة السطوح . فمثلاً إذا كانت عائلة السطوح هى الكرات التى لها نفس نصف القطر وتقع مراكزها على خط مستقيم واحد فإن المنحنيات المميزة تكون دوائر تقع مراكزها على هذا الخط المستقيم ويكون السطح المغلف هو الأسطوانة المولدة بهذه الدوائر .

مميز "أويلر" لسطح

characteristic of a surface, Euler

إذا قسم سطح إلى أوجهه بواسطة رؤوس (نقط) وحواف بحيث يكون كل وجه مكافئاً طوبولوجياً لمضلع مستوي ، فإن عدد رؤوس السطح مطروحاً منه عدد حوافه ومضافاً إليه عدد أوجهه يسمى مميز "أويلر" للسطح .

ومميز "أويلر" للسطح يساوى 2 إذا ، وفقط إذا ، كان السطح مكافئاً طوبولوجياً لكرة ، ويساوى 1 إذا ، وفقط إذا ، كان السطح مكافئاً طوبولوجياً للمستوى الإسقاطى أو لقرص ، ويساوى صفراً إذا ، وفقط إذا ، كان السطح

معجم الرياضيات

<p>شحنة كهربائية مركزة عند نقطة .</p> <p>الكثافة السطحية للشحنة</p> <p>charge, surface density of</p> <p>الشحنة الكهربائية لكل وحدة مساحة من السطح المشحون .</p>	<p>الصفة المميزة لفئة</p> <p>characterizing property of a set</p> <p>تعرف الفئة إما بحصر عناصرها وإما بالصفة المميزة لهذه العناصر . وهذه الصفة تحدد ما إذا كان عنصر ما ينتمي للفئة أم لا . فمثلاً :</p> <p>$S = \{ s : s \text{ بلد عربي} \}$</p> <p>معرفة بالصفة المميزة التي تمكنا من القول أن اليابان مثلاً لا ينتمي للفئة S .</p>
<p>قيمة الخصم (في التأمين)</p> <p>charge, surrender (in insurance)</p> <p>مقدار الخصم من القيمة النهائية للتأمين ، وتتعين به القيمة المستحقة .</p> <p>(انظر : surrender value) .</p>	<p>شحنة</p> <p>كمية من الكهرباء .</p> <p>الوحدة الكهروستاتيكية للشحنة</p> <p>charge, electrostatic unit of</p>
<p>الكثافة الحجمية للشحنة</p> <p>charge, volume density of</p> <p>الشحنة الكهربائية لكل وحدة حجم من الجسم المشحون .</p>	<p>مقدار الشحنة الكهربائية التي إذا وضعت على بعد سنيمتر واحد من شحنة مساوية لها فإنها تؤثر عليها بقوة مقدارها دابن واحد . وبالتالي إذا قيست القوة ، المسافة ، الشحنة بوحدات الداين ، الستيمتر ، الوحدة الكهروستاتيكية على الترتيب فإن الثابت ك في قانون كولوم للشحنات النقطية يساوى الواحد .</p>
<p>قانون " كولوم " للشحنات النقطية</p> <p>charges, Coulomb's law for point</p> <p>(انظر : Coulomb's law for point charges) .</p>	<p>شحنة نقطية</p> <p>charge, point</p>

<p>خريطة السريان المنطقي chart, logical flow حل مفصل لمشكلة أو لعملية معينة باستخدام علم المنطق وأساليبه .</p>	<p>مجموعة شحنات نقطية charges, set (or complex) of point مجموعة شحنات موجودة عند نقط محددة في الفراغ .</p>
<p>اختبار - تحقق check مصطلح عام يعنى إجراء اختبار للتأكد من عدم وجود نوع من الأخطاء أو عدم وجود مستوى معين من الأخطاء أو للتأكد من صحة تنفيذ عمليات معينة .</p>	<p>اختبار " شارلييه " Charlier check اختبار لدقة الحسابات يتضمن قوى القيم الملاحظة ، ويعتمد على علاقة من النوع التالي :</p> $\frac{\sum_{r=1}^n \mu_r}{1=r} = \frac{\sum_{r=1}^n (\mu_r + 1)}{1=r} + 2 + \frac{\sum_{r=1}^n \mu_r}{1=r} + \frac{\sum_{r=1}^n \mu_r}{1=r}$
<p>شيك check (cheque) أمر صادر إلى مصرف من شخص له حساب فيه ، يكلفه عند التقدم به بدفع مبلغ من النقود لشخص معين ، أو لأمر شخص معين ، أو لحامله .</p>	<p>حيث لـ μ_r تكرر القيمة الملاحظة μ_r . ويمكن استخدام هذا الاختبار لقوى أعلى من الدرجة الثانية باستخدام مفكوكات مناسبة .</p>
<p>ضبط آلي check, automatic طريقة لاكتشاف الأخطاء تكون جزءاً متمماً للعمل العادي للآلة . فمثلاً عند إجراء عملية الضرب بالحاسب ، إذا كان عدد أرقام حاصل الضرب كبيراً لا تستوعبه سعة الحاسب تظهر إشارة على</p>	<p>خريطة سير العمليات chart, flow تمثيل للخطوات الرئيسية لسير عمليات معينة . وكيفية تتابع هذه العمليات عند تنفيذها ، ويتم تمثيل هذه الخطوات باستخدام أشكال وخطوط هندسية ورموز متفق عليها تمثل عادة المستندات والوحدات الآلية المستخدمة ونوع العمليات وطريقة اختيارها وما إلى ذلك .</p>

معجم الرياضيات

<p>check parity اختبار النديّة اختبار يستخدم للتأكد من تطابق الأرقام الثنائية قبل التخزين أو التسجيل أو القراءة وبعدها .</p>	<p>صورة فيضان over flow تدل على وجود خطأ . ميكانيكية ضبط الأخطاء</p>
<p>check point نقطة اختبار ١ - مكان في برنامج الحاسب يتم عنده اختبار أو أكثر على صحة النتائج . ٢ - مكان في البرنامج تسجل عنده حالة الحاسب في خازنة مساعدة ويمكن عنده إعادة البرنامج للحاسب وتشغيله .</p>	<p>check, built-in جزء يزود به الحاسب يعمل عند ظهور الأخطاء ولا يحتاج إلى برامج خاصة ولا يتدخل في عمل الحاسب . check number رقم الاختبار رقم يوضع عند موضع أو أكثر من مواضع البيانات ويستخدم لاختبار الأخطاء التي تحدث عند تنفيذ عمليات تحويل هذه البيانات .</p>
<p>check problem مسألة اختبار مسألة قياسية standard problem تنفذ على الحاسب للتأكد من أنه يعمل بطريقة عملية . ويعتبر برنامج تنفيذ هذه المسألة من البرامج الجاهزة التي تعد لهذا الغرض .</p>	<p>اختبار لصحة حل معادلة check on a solution of an equation أى طريقة تستخدم لزيادة احتمال صحة الحل ، وإحدى هذه الطرق هي التعويض المباشر بالجذر المحسوب في المعادلة الأصلية . وإذا كان الجذر صحيحاً ، فإن نتيجة هذا التعويض لا بد أن تكون متطابقة تأخذ الصورة صفر = صفر بعد نقل جميع الحدود إلى نفس الجانب واختزالها .</p>
<p>check transfer اختبار التحويل اختبار للتأكد من صحة تحويل البيانات من مكان إلى آخر .</p>	

مجمع اللغة العربية - القاهرة

مستقلة موزعة توزيعاً طبيعياً بمتوسطات μ_i وتباينات σ_i^2 يكون

$$\chi^2 = \sum_{i=1}^m \frac{(\sum_{j=1}^m y_{ij} - \mu_i)^2}{\sigma_i^2}$$

بدرجات حرية $\sum_{i=1}^m 1 = m$ له إذا علمت μ_i ، σ_i^2 .

اختبار كاي تربيع **chi-square test**

اختبار توافق التكرارات المشاهدة مع التكرارات المتوقعة ، ويبنى على المقدار

$$\chi^2 = \sum_{i=1}^m \frac{(n_i - \mu_i)^2}{\mu_i}$$

حيث له عدد التكرارات ، n_i ، و μ_i الزوج الرائي للتكرارات الملاحظة والمتوقعة على الترتيب ، $\mu_i = n_i$ ، $\mu_i = n_i$. إذا كانت n كبيرة بدرجة كافية فإن دالة التكرار χ^2 تكون تقريباً هي دالة تكرار دالة χ^2 بأخذ $n+1 = n$

مسلمة الاختيار **choice, axiom of**

مسلمة تنص على أنه إذا كانت \mathcal{C} تجمعاً من الفئات غير الخالية المتباعدة ، فإنه توجد فئة $s \in \mathcal{C}$ بحيث تحوى الفئة $s \cap \mathcal{C}$

كاي تربيع (χ^2)

chi-square (χ^2)

مجموع مربعات متغيرات عشوائية مستقلة $\mu_1, \mu_2, \dots, \mu_k$ ، كل منها موزع توزيعاً طبيعياً بمتوسط هو الصفر وتباين هو الواحد . أى أن :

$$\chi^2 = \sum_{i=1}^k \frac{y_i^2}{\sigma_i^2}$$

دالة تكرار توزيع هذه الدالة هي :

$$D(\chi^2) = \frac{2^{k/2} \Gamma(k/2)}{\Gamma(k/2)} e^{-\chi^2/2} (\chi^2)^{k/2-1}$$

حيث n عدد المتغيرات الطبيعية وتسمى درجات الحرية لكاي تربيع . وقد اكتشفت بواسطة " هلمت " Helmet سنة 1876 . عندما تكون $n < 30$ فإن توزيع $\sqrt{2\chi^2}$ يكون تقريباً توزيعاً طبيعياً بمتوسط قدره $2\sqrt{n}$ وتباين قدره 1 . إذا كانت χ^2 ، $\chi^2 = 1, 2, \dots, n$ ، مستقلة التوزيع بدرجات حرية n_1, n_2, \dots, n_m ،

فإن $\chi^2 = \sum_{i=1}^m \chi_i^2$ توزيع مثل χ^2

بدرجات حرية $\sum_{i=1}^m n_i$ له . ولتغيرات عشوائية

معجم الرياضيات

وتر بؤرى لقطع مخروطي
chord of a conic, focal
 أى وتر للقطع المخروطي يمر ببؤرة له .

وتر كرة
chord of a sphere
 القطعة المستقيمة المقطوعة بسطح الكرة لقاطع لها .

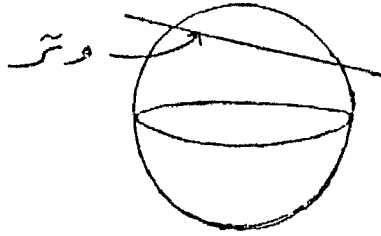

وتر التماس لنقطة خارج دائرة
chord of contact of a point outside of a circle
 الوتر الواصل بين نقطتي تماس المماسين المرسومين للدائرة من نقطة خارجها .

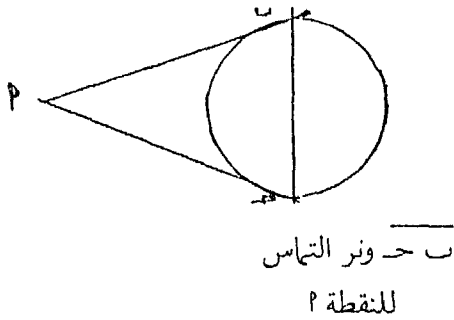

نقطة واحدة فقط لكل فئة ص \exists ك .

مسلمة الاختيار المحدود
choice, finite axiom of
 مسلمة الاختيار للحالة الخاصة التي يكون فيها تجمع الفئات محدوداً .

وتر
chord
 الوتر لمنحنى (أو لسطح) هو القطعة المستقيمة الواصلة بين نقطتين من نقط المنحنى (أو السطح) .



وتر دائرة
chord of a circle
 القطعة المستقيمة المقطوعة بمحيط الدائرة لقاطع لها .

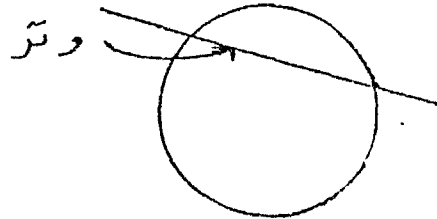

مجمع اللغة العربية - القاهرة

$$\frac{\{\check{\alpha}\} \sigma}{\beta \sigma} - \frac{\{\beta \check{\alpha}\} \sigma}{\beta \sigma}$$

$$\{\beta \check{\sigma}\} \{\check{\alpha} \sigma\} - \{\check{\alpha} \check{\sigma}\} \{\beta \sigma\} +$$

حيث استخدم اصطلاح الجمع الدليلي ،
 { ل ل } معاملات كريستوفل من النوع الثاني
 لفراغ ريمان نوني البعد صيغته التفاضلية
 الأساسية الأولى $\sigma^1, \sigma^2, \dots, \sigma^m$. وممتد
 تقوس ريمان وكريستوفل مجال ممتدى من
 الرتبة الأولى للدليل العلوى ومن الرتبة
 الثالثة للأدلة السفلية وبالتالي فهو من الرتبة
 الرابعة .

رموز " كريستوفل "

Christoffel symbols

معاملات معينة تمثل دوال خاصة والمشتقات
 الأولى لها . وهذه الدوال الخاصة هي معاملات
 الصيغة التربيعية التفاضلية التي تمثل الصيغة
 الأساسية التربيعية التفاضلية الأولى للفراغ
 الهندسى . فمثلاً إذا كانت

$$\sigma^1 = \sigma_1^2 + \sigma_2^2 + \sigma_3^2 + \dots + \sigma_m^2$$

هى الصيغة التربيعية التفاضلية لسطح فإن رموز
 كريستوفل من النوع الأول هى :

وتران ملحقان فى دائرة

chords in a circle, supplemental

الوتران الواصلان من نقطة على محيط الدائرة
 إلى نهايتى قطر فيها .

ممتد تقوس " ريمان وكريستوفل " سفلى
 الأدلة

**Christoffel curvature tensor,
 covariant Riemann**

المجال الممتدى السفلى الأدلة من الرتبة
 الرابعة

$$\gamma_{\beta \alpha}^{\sigma} (\sigma^1, \sigma^2, \dots, \sigma^m)$$

$$= \frac{\partial \gamma_{\beta \alpha}^{\sigma}}{\partial \sigma^r} (\sigma^1, \sigma^2, \dots, \sigma^m)$$

(انظر : ممتد تقوس « ريمان - كريستوفل »
 Christoffel curvature Tensor, Riemann)

ممتد تقوس " ريمان وكريستوفل "

**Christoffel curvature tensor,
 Riemann**

المجال الممتدى

$$\gamma_{\beta \alpha}^{\sigma} (\sigma^1, \sigma^2, \dots, \sigma^m)$$

معجم الرياضيات

وجميع رموز كريستوفل الإقليدية بالنسبة لهذه الإحداثيات تساوى الصفر . ولكن رموز كريستوفل الإقليدية لا تكون كلها أصفاراً بالنسبة للإحداثيات المعممة وتعطى بالعلاقة :

$$\left\{ \begin{matrix} l \\ m \\ n \end{matrix} \right\} = \frac{\sigma^2 \sigma^1 \sigma^3}{\sigma^1 \sigma^2 \sigma^3}$$

حيث ص^١ ، ص^٢ ، ص^٣ ، ... ، ص^٨ الإحداثيات المعممة معطاة بدلالة دوال التحويل ص^٢ = د^٢ (ص^١ ، ... ، ص^٨)

١ - الصفر cipher (or cypher) الرمز الدال على العدد (صفر) ووضعت له العلامة «O» .

٢ - الحساب بالأرقام إجراء العمليات الحسابية الأساسية باستخدام الأرقام .

الدائرة circle

المحل الهندسى لنقطة تتحرك في المستوى بحيث يكون بعدها عن نقطة ثابتة في المستوى (مركز الدائرة center of the circle) يساوى مقداراً ثابتاً (طول نصف قطر الدائرة radius of the circle) . وهى أيضاً فئة نقط المستوى التى تقع على بعد ثابت (طول نصف

$$\left[\begin{matrix} l \\ m \\ n \end{matrix} \right] = \frac{1}{2} \left(\frac{\sigma^1 \sigma^2 \sigma^3}{\sigma^1 \sigma^2 \sigma^3} - \frac{\sigma^1 \sigma^2 \sigma^3}{\sigma^1 \sigma^2 \sigma^3} + \frac{\sigma^1 \sigma^2 \sigma^3}{\sigma^1 \sigma^2 \sigma^3} \right) ,$$

٢ ، ١ = ل ، م ، ن

وللصيغة التربيعية في د من المتغيرات فإن [ص^٢] تعرف بنفس الصيغة ولكن تأخذ ر ، م ، ل القيم من ١ إلى ٨ .

ويرمز لرموز كريستوفل من النوع الأول أيضاً [ص^٢ ، ل] ، أو الرمز Γ^ل أو الرمز Γ^ل وهذه الرموز متماثلة بالنسبة إلى ر ، م .

ورموز كريستوفل من النوع الثانى للصيغة التربيعية التفاضلية

$$\sigma^1 \sigma^2 \sigma^3 + \sigma^1 \sigma^2 \sigma^3 + \sigma^1 \sigma^2 \sigma^3 + \sigma^1 \sigma^2 \sigma^3 = \left\{ \begin{matrix} l \\ m \\ n \end{matrix} \right\} = \left[\begin{matrix} l \\ m \\ n \end{matrix} \right] + \left[\begin{matrix} l \\ m \\ n \end{matrix} \right] ,$$

حيث ر ، م ، ل = ١ ، ٢ ، (و^{لهى}) مقلوب المصفوفة (و^{لهى}) ويرمز لرموز كريستوفل من النوع الثانى أيضاً بأحد الرمزین { ل^ل } أو Γ^ل وهى متماثلة بالنسبة إلى ر ، م .

رموز كريستوفل الإقليدية

Christoffel symbols, Euclidean

رموز كريستوفل الإقليدية هى :

رموز كريستوفل للفراغ الإقليدى حيث محاور الإحداثيات الديكارتية ص^١ ، ص^٢ ، ... ، ص^٨ متعامدة وعنصر طول القوس

$$\sigma = \sqrt{(\sigma^1)^2 + (\sigma^2)^2 + \dots + (\sigma^8)^2}$$

مجمع اللغة العربية - القاهرة

circle, diameter of a قطر الدائرة

القطعة المستقيمة المقطوعة بالدائرة من أى خط مستقيم مار بمركزها . ويطلق المصطلح أيضاً على طول هذه القطعة المستقيمة .

circle, great دائرة عظمى

مقطع كرة بمستوى يمر بمركزها . وقطر هذه الدائرة يساوى قطر الكرة .

circle, imaginary دائرة تخيلية

اسم لفئة النقط التي تحقق المعادلة :
 $(س - ك)^2 + (ص - ل)^2 = ح^2$ ،
 حيث ك ، ل ، ح أعداد حقيقية ،
 $ح \neq 0$ صفرًا
 وكل من الإحداثيين س ، ص لأية نقطة من نقطتها لا يمكن أن يكون عدداً حقيقياً .

معادلتا الدائرة في الفراغ

circle in space, equations of a

معادلتا سطحين منحنى تقاطعهما الدائرة ، مثال ذلك معادلتا كرة ومستوى متقاطعين .

القطر) من نقطة ثابتة (المركز) فى المستوى .

circle, arc of a قوس الدائرة

أى جزء من الدائرة مكون من نقطتين من نقطتها وجميع نقط الدائرة الواقعة بينهما .

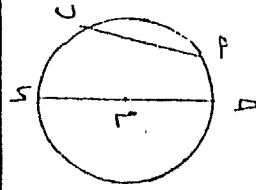

م : مركز الدائرة

م-ح : نصف قطر الدائرة

أ-ب : قوس الدائرة

أ-ب : وتر فى الدائرة

ح-ح : قطر فى الدائرة

circle, area of a مساحة الدائرة

مساحة جزء المستوى المكون من جميع النقط الداخلية للدائرة وتساوى ط² ، حيث ط طول نصف قطر الدائرة ، ط النسبة بين طول محيط الدائرة وقطرها .

circle, circumference of a محيط الدائرة

طول القوس المكون من منحنى الدائرة بأكملها ويساوى ٢ ط نق ، حيث نق طول نصف قطر الدائرة .

معجم الرياضيات

circle, nine point دائرة النقط التسع
الدائرة المارة بمنتصفات أضلاع مثلث ،
ومواقع الأعمدة المرسومة من رؤوس المثلث على
أضلاعه ، والنقط المتوسطة للقطع المستقيمة
الواصلة بين رؤوس المثلث ونقطة تقاطع ارتفاعاته .

circle, null دائرة صفرية
دائرة طول نصف قطرها صفر . فمثلاً :
 $س^2 + ص^2 = صفرأ$
دائرة صفرية مكونة من نقطة وحيدة هي
النقطة (صفر ، صفر) . والدائرة الصفرية
 $(س - له) + (ص - ل) = صفرأ$
تتكون من النقطة الوحيدة (له ، ل) .

دائرة الساعة لنقطة سماوية
circle of a celestial point, hour
الدائرة العظمى على الكرة السماوية التي تمر
بهذه النقطة وبالقطبين السماويين .

الدائرة المحيطة بمضلع
circle of a polygon, circumscribed
= circumcircle
الدائرة المارة برؤوس المضلع .

معادلة الدائرة في المستوى

circle in the plane, equation of a
أ - بدلالة الإحداثيات الديكارتية : معادلة
الدائرة التي مركزها النقطة (له ، ل) وطول
نصف قطرها نور هي :

$$(س - له)^2 + (ص - ل)^2 = نور^2$$

ب - بدلالة الإحداثيات القطبية : معادلة
الدائرة التي مركزها النقطة (ب ، θ) وطول
نصف قطرها نور هي :
 $ر^2 - 2ر ب جتا(\theta - \theta) = نور^2$
حيث (ر ، θ) إحداثيا أى نقطة على الدائرة .

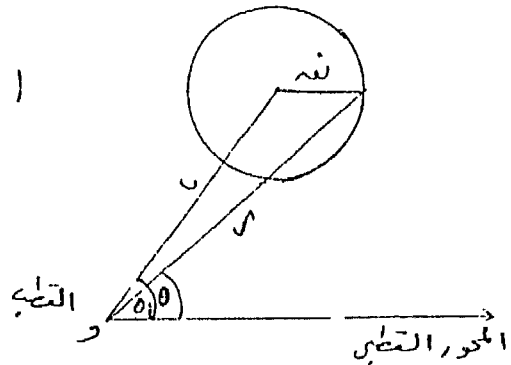
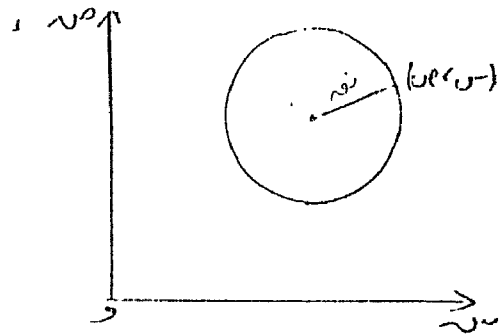

مجمع اللغة العربية - القاهرة

دائرة التقارب لتسلسلة قوى
circle of convergence of a power series

لتسلسلة القوى

$$+ \dots + (c - a)^2 + \dots + (c - a)^n + \dots$$

يوجد عدد r بحيث تكون المتسلسلة مطلقة

$$\text{التقارب إذا كان } |c - a| > r$$

الدائرة التي نصف قطرها r ومركزها عند a في

المستوى المركب هي دائرة التقارب لتسلسلة

القوى المعطاة ، ومعادلتها هي :

$$r = |c - a|$$

دائرة التقوس لمنحنٍ مستوي
circle of curvature of a plane curve

الدائرة المماسية للمنحنى على الجانب المقعر

منه ولها نفس تقوس المنحنى عند نقطة التماس

هي دائرة تقوس المنحنى عند هذه النقطة .

دائرة التقوس لمنحنى فراغى

circle of curvature of a space curve

$$= \text{دائرة اللثام لمنحنى}$$

= osculating circle of a curve

الوضع النهائى للدائرة المماسية للمنحنى

الفراغى عند نقطة ثابتة عليه (م) ومارة بنقطة

الدائرة المماسية لمثلث من الخارج
circle of a triangle, escribed

الدائرة التي تمس ضلعاً في المثلث وامتدادى

ضلعيه الأخرين . في الشكل الدائرة المعطاة

تمس الضلع b c للمثلث a b c وامتداد

ضلعيه a ، b ، c .

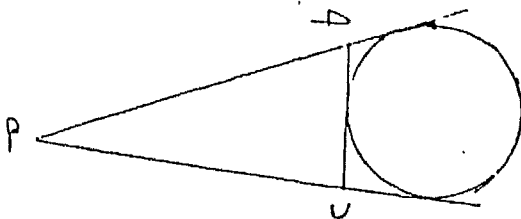

الدائرة الداخلية لمثلث

circle of a triangle, inscribed

الدائرة التي تمس أضلاع المثلث من

الداخل ، ومركز هذه الدائرة هو نقطة تلاقي

منصفات الزوايا الداخلية للمثلث ، ونصف

قطرها يساوى :

$$\frac{(c-a)(c-b)(a-b)}{4c}$$

$$\text{حيث } c = \frac{1}{2}(a+b+c), a, b, c$$

أطوال أضلاع المثلث .

معجم الرياضيات

المعادلتان البارامتريتان (الوسيطيتان)
للدائرة

circle, the parametric equations of a

المعادلتان $x = a \cos \theta$ ، $y = a \sin \theta$ ،
حيث θ الزاوية بين الاتجاه الموجب لمحور السينات
ونصف القطر من المركز للنقطة (س ، ص)
على الدائرة ، a طول نصف قطر الدائرة وذلك في
الحالة التي يكون فيها المركز هو نقطة الأصل
لنظام الإحداثيات الديكارتي (س ، ص) .

circle, unit دائرة الوحدة

دائرة طول نصف قطرها يساوي وحدة الأطوال
ومركزها نقطة الأصل للنظام الإحداثي .

circles, family of عائلة دوائر

الدوائر التي يمكن الحصول على معادلة أى منها
بإعطاء قيمة محددة لثابت أساسى فى معادلة دائرة .
فمثلاً: $x^2 + y^2 = c^2$ عائلة الدوائر المتحدة
المركز (نقطة الأصل) التي يحصل عليها بإعطاء c
قيماً مختلفة ، حيث c هو طول نصف قطر الدائرة .

دائرتا الاختلاف المركزى لقطع زائد

circles of a hyperbola, eccentric

متغيرة r على المنحنى عندما $r \rightarrow \infty$ م على
امتداد المنحنى . ودائرة اللثام لها تماس مع
المنحنى عند م من الدرجة الثانية على الأقل .

تربيع الدائرة

circle, quadrature of a = circle,

squaring of a

عملية إيجاد مربع مساحته تساوى مساحة
دائرة معلومة .

circle, radius of a نصف قطر الدائرة

أية قطعة مستقيمة تصل بين مركز الدائرة
ونقطة على محيطها . ويطلق المصطلح أيضاً على
طول هذه القطعة المستقيمة .

circle, secant of a قاطع الدائرة

خط مسقيم يقطع الدائرة فى نقطتين .

circle, small دائرة صغرى

مقطع كرة بمستوى لا يمر بمركز الكرة ،
وقطر الدائرة الصغرى أصغر من قطر
الكرة .

مجمع اللغة العربية - القاهرة

هي
له $(س^2 + ص^2 - ٤) + ل$ $(س^2 + ٢ + س + ص^2 - ٤)$ ، حيث له ، ل متغيران
وسيطان لا ينعلمان آنياً . وعادة يؤخذ أحد
هذين المتغيرين الوسيطيين مساوياً للواحد ،
ولكن هذا الاختيار يستبعد إحدى الدائرتين من
الحزمة . ففي الشكل ، $د_١ =$ صفراً هي معادلة
إحدى الدائرتين ، $د_٢ =$ صفراً معادلة الدائرة
الأخرى .

معادلة أى دائرة تمر بنقطتي تقاطع هاتين
الدائرتين هي :

$$د_١ + له = د_٢ = \text{صفراً} ،$$

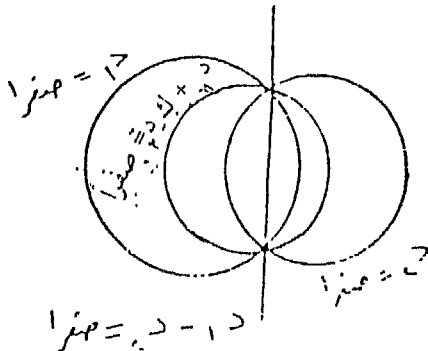

حيث ك تأخذ جميع القيم فيما عدا القيمة التي
تلاشى حدود الدرجة الثانية ، وإذا كانت
معاملات $س^٢$ ، $ص^٢$ في المعادلتين متساوية فإن
المعادلة $د_١ - د_٢ =$ صفراً تمثل معادلة خط
مستقيم مار بالنقطتين ويسمى المحور الأساسى
(radical axis) لحزمة الدوائر . فمثلاً معادلة
المحور الأساسى للدائرتين أعلاه يحصل عليها
بوضع له = ١ ، $ل = ١ -$ أى $س =$ صفراً .

الدائرتان اللتان قطراهما المحوران القاطع
والمرافق للقطع الزائد ومركزهما المشترك هو مركز
القطع .

دائرتا الاختلاف المركزى لقطع ناقص

circles of an ellipse, eccentric

الدائرتان اللتان قطراهما المحوران الأكبر
والأصغر للقطع الناقص ومركزهما المشترك هو
مركز القطع .

circles, parallel

دوائر متوازية

مقاطع سطح دورانى بمستويات متوازية
عمودية على محور الدوران .

circles, pencil of

حزمة دوائر

عائلة الدوائر الواقعة فى مستوى معين وتمر
بنقطتين ثابتتين ، ويمكن الحصول على معادلة
كل دائرة من دوائر الحزمة من معادلتى أى
دائرتين تمران بالنقطتين الثابتتين بضرب كل
معادلة بمنغير وسيط اختيارى وجمع الناتج .
فمثلاً حزمة الدوائر المارة بنقطتي تقاطع
الدائرتين :

$$س^2 + ص^2 - ٤ = \text{صفراً} ،$$

$$س^2 + ٢ + س + ص^2 - ٤ = \text{صفراً}$$

معجم الرياضيات

<p>مخروط دائري مائل circular cone, oblique مخروط دائري محوره ليس عمودياً على قاعدته .</p>	<p>دائرة ثنائية الاستقرار (في الحاسب) circuit, flip- flop (in computer) دائرة لها حالتا استقرار ، تظل في إحداهما لحين تلقى إشارة تحولها إلى حالة الاستقرار الثانية .</p>
<p>مخروط دائري قائم circular cone, right cone of revolution = مخروط دوراني مخروط دائري قاعدته عمودية على محوره ، ينتج من دوران مثلث قائم الزاوية حول أحد ضلعيه .</p>	<p>محدد دائري circulant determinant محدد عناصر كل صف فيه هي عناصر الصف السابق له مباشرة بعد وضع كل عنصر في الصف مكان العنصر التالي له ووضع العنصر الأخير محل العنصر الأول . في هذا المحدد تساوى عناصر القطر الرئيسى . وهذا المحدد يكون على الصورة التالية :</p>
<p>أسطوانة دائرية circular cylinder أسطوانة مقاطعها بمستويات عمودية على رواسمها دوائر ، أى أن دليلها دائرة .</p>	$\begin{vmatrix} a_{11} & a_{12} & a_{13} & a_{14} & a_{15} \\ a_{21} & a_{22} & a_{23} & a_{24} & a_{25} \\ a_{31} & a_{32} & a_{33} & a_{34} & a_{35} \\ a_{41} & a_{42} & a_{43} & a_{44} & a_{45} \\ a_{51} & a_{52} & a_{53} & a_{54} & a_{55} \end{vmatrix}$
<p>أسطوانة دائرية قائمة circular cylinder, right أسطوانة دائرية قاعدتها عموديتان على محورها . وهذه الأسطوانة تنشأ عن دوران مستطيل حول أحد أضلاعه . ومعادلة الأسطوانة التي دليلها الدائرة الواقعة في المستوى ع = صفراً ومركزها نقطة الأصل ونصف قطرها P هي</p>	<p>مخروط دائري circular cone مخروط مقاطعه بمستويات عمودية على محوره دوائر .</p>

مجمع اللغة العربية - القاهرة

تبدیل ینقل کل عنصر من عناصر محدودة مرتبة إلى الوضع التالی لوضعه ، ینقل العنصر الأخری محل الأول .

نقطة دائرية لسطح

circular point of a surface

نقطة ناقصية للسطح ترتبط فیها معاملات الصیغة الأساسية الأولى له ، ل ، م مع معاملات الصیغة الأساسية الثانية ور ، ف ، ی بالعلاقات :

ور = ۲ له ، ف = ۲ ل ، ی = ۲ م ، ۲ ≠ صفرأ وعند النقطة الدائرية يتساوى نصف القطرين الأساسيين للتلقوس العمودي ، كما يكون منحنى مخبر "ديوبن" دائرة . نقطتا تقاطع السطح الناقصي الدوراني مع محور دورانه نقطتان دائريتان . ويكون السطح كرة إذا ، وفقط إذا ، كانت كل نقطه نقطاً دائرية .
(انظر : مخبر "ديوبن" Dupin indicatrix) .

circular segment قطعة دائرية

المساحة المحصورة بين وتر ما في دائرة والقوس المقابل له . وكل وتر في الدائرة يحدّ قطعتين فیها مختلفتين في المساحة تسمى إحداهما القطعة الصغرى وتسمى الأخرى القطعة الكبرى .

{ (س ، ص ، ع) : س^۲ + ص^۲ = ع^۲ }
(انظر الشكل)

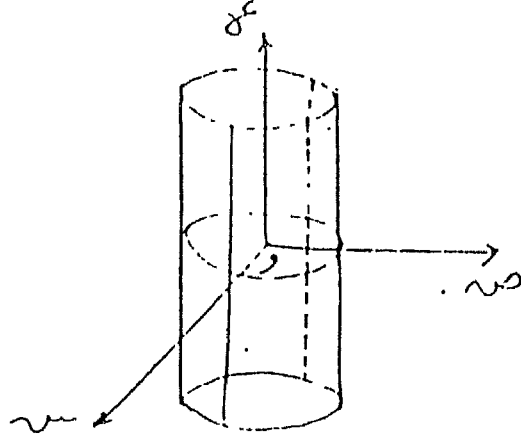

التقدير الدائري (للزوايا)

circular measure

قياس الزوايا بوحدة الزاوية النصف قطرية .
radian .

الحركة الدائرية المنتظمة

circular motion, uniform

حركة جسم في دائرة بسرعة ثابتة القيمة .

تبدیل دائري

circular permutation = cyclic permutation

معجم الرياضيات

كسر عشري تتكون جميع أرقامه بعد رقم معين من مجموعة من الأرقام تتكرر لا نهائياً .
 مثال ذلك الكسور $\overline{3}$ ، $\overline{35}$ ، $\overline{235}$ حيث تتكرر الأرقام التي فوقها شرطه لانهائياً . ويمكن كتابة الكسر العشري التكراري على صورة كسر يحتوي على عدد محدود من الأرقام غير الصفرية بالإضافة إلى متسلسلة هندسية أساسها النسبة $(0,1)$ أو $(0,01)$ أو $(0,001)$ ، ...
 مثال ذلك

$$\overline{3} = 0,3 + 0,03 + 0,003 + \dots$$

$$\overline{235} = 0,235 + 0,0235 + \dots$$

باستخدام هذه الخاصية يمكن إثبات أن كل كسر عشري تكراري يساوي كسراً اعتيادياً ، وبالتالي يكون عدداً قياسياً . فمثلاً ،

$$\overline{3} = 3 \times \frac{1}{1-10^{-1}} = 3 \times \frac{1}{9} = \frac{1}{3}$$

أما الأعداد غير القياسية مثل $\sqrt{2}$ ، فلا يمكن تمثيلها على صورة كسور عشرية تكرارية .

مركز الدائرة المحيطة بمثلث

circumcenter of a triangle

(انظر : الدائرة المحيطة بمثلث)
 (circumscribed circle of a triangle)

أما إذا كان الوتر قطراً في الدائرة فإن القطعتين تتساويان .

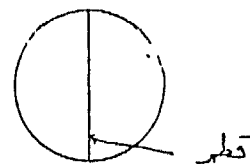
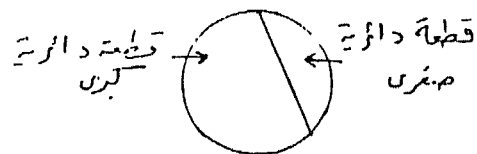

ومساحة القطعة الدائرية تساوي

$\frac{1}{2} \text{نور}^2 (د - حاه)$ ، حيث نور طول نصف قطر الدائرة ، ه قياس الزاوية المحصورة بالقوس عند مركز الدائرة بالتقدير الدائري .

رأس المال الدائر circulating capital

المبلغ الذي يحول إلى أشكال أخرى أثناء عمليات الإنتاج أو خلال الأعمال التجارية مثل المبالغ المستخدمة في شراء المواد الخام .

كسر عشري تكراري

= كسر عشري دائري

circulating decimal = repeating decimal

مجمع اللغة العربية - القاهرة

الشكل الهندسى المحيط بمضلع
(أو متعدد سطوح)

**circumscribed about a polygon
(or polyhedron), configuration**

شكل هندسى يقع المضلع (أو متعدد
السطوح) بأكمله داخله ، ويتكون من خطوط
مستقيمة ، أو منحنيات ، أو سطوح ، وتقع كل
رأس من رؤوس المضلع (أو متعدد السطوح)
عليه .

ويقال للمضلع (أو متعدد السطوح) أنه
محاط بالشكل الهندسى .

متعدد سطوح محيط بكرة

**circumscribed about a sphere,
polyhedron**

متعدد سطوح تمس جميع أوجهه الكرة ،
وتسمى الكرة فى هذه الحالة بالكرة المحاطة
بمتعدد السطوح .

دائرة محيطة بمضلع

circumscribed circle of a polygon

دائرة تمر برؤوس المضلع . إذا كان
المضلع مضلعاً منتظماً عدد أضلاعه n
وطول كل ضلع من أضلاعه l فإن طول

الدائرة المحيطة بمضلع **circumcircle**
(انظر : circumscribed circle of a polygon) .

المحيط **circumference**
المنحنى البسيط المغلق المحدد لمنطقة
ما .

محيط الكرة

circumference of a sphere

محيط أى دائرة عظمى على الكرة .

مضلع (متعدد سطوح) محيط بشكل
هندسى

**circumscribed about a configuration,
polygon (or polyhedron)**

مضلع كل ضلع من أضلاعه (أو متعدد
سطوح كل وجه من أوجهه) تماس للشكل
الهندسى ، ويقع الشكل الهندسى داخل المضلع
(أو متعدد السطوح) .

ويقال لهذا الشكل الهندسى « الشكل
الهندسى المحاط بمضلع (أو بمتعدد
سطوح) » .

معجم الرياضيات

(انظر الشكل)

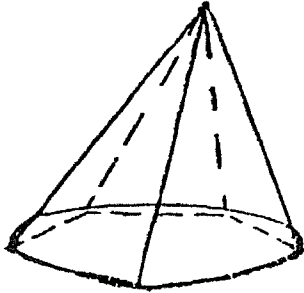

أسطوانة محيطة بمنشور

circumscribed cylinder of a prism

أسطوانة قاعدتهاا تقعان فى نفس مستويى قاعدتى المنشور وتحيطان بهما وتكون الأحرف الجانبية للمنشور رؤاسم (عناصر) للأسطوانة . ويسمى المنشور فى هذه الحالة بالمنشور المحاط بالأسطوانة .

inscribed prism of the cylinder

مضلع محيط بدائرة

circumscribed polygon of a circle

مضلع أضلاعه مماسة للدائرة . إذا كان المضلع مضلعاً منتظماً عدد أضلاعه n وطول كل ضلع من أضلاعه l فإن طول نصف قطر الدائرة نور يساوى

نصف قطر الدائرة نور يساوى :

$$\frac{l}{2} \text{ قتا } \frac{180}{n}$$

ويقال لهذا المضلع « مضلع محاط بدائرة » .

دائرة محيطة بمثلث

= دائرة تمر برؤوس المثلث

circumscribed circle of a triangle

الدائرة التى مركزها ملتقى الأعمدة المقامة على أضلاع المثلث من منتصفاتها ونصف قطرها

$$\text{نور} = \frac{\overline{a} \overline{b} \overline{c}}{4 \sqrt{s(s-a)(s-b)(s-c)}}$$

حيث \overline{a} ، \overline{b} ، \overline{c} أطوال أضلاع المثلث ،

$$s = \frac{1}{2} (\overline{a} + \overline{b} + \overline{c})$$

مخروط محيط بهرم

circumscribed cone of a pyramid

مخروط قاعدته محيطة بقاعدة الهرم وتنطبق رأسه على رأس الهرم ، ويسمى الهرم فى هذه الحالة بالهرم المحاط بالمخروط

inscribed pyramid of the cone

الكرة المحيطة بمتعدد سطوح

circumscribed sphere of a polyhedron

كرة تمر بجميع رؤوس متعدد السطوح ،
ويسمى متعدد السطوح في هذه الحالة بمتعدد
السطوح المحاط بالكرة .

polyhedron inscribed in the sphere

سيسويد « ديوكليس »

cissoid of Diocles

المحل الهندسى لنقطة متغيرة على خط
مستقيم متغير يقع في مستوى دائرة ثابتة ويمر
بنقطة ثابتة عليها ، بحيث يكون البعد بين
النقطتين مساوياً البعد بين نقطتي تقاطع الخط
المستقيم مع الدائرة ومع مماس الدائرة عند نهاية
قطرها المار بالنقطة الثابتة . وهو أيضاً المحل
الهندسى لموقع العمود من رأس قطع مكافئ على
مماس متغير للقطع . إذا كان r نصف قطر الدائرة
في التعريف الأول ، فإن المعادلة القطبية لمنحنى
السيسويد تكون

$$r = \frac{2}{\theta} \text{ ط } \theta \text{ ح } \theta$$

ومعادلته الديكارتية هي :

$$ص^2 = (س - ٢) (س - ٣)$$

وللمنحنى قُرنة من النوع الأول عند نقطة
الأصل حيث محور السينات هو المماس المزدوج .
وقد كان « ديوكليس » (٢٠٠ قبل الميلاد)

$$\frac{ل}{٢} \text{ ظنا } \frac{١٨٠}{ن}$$

منشور محيط بأسطوانة

circumscribed prism of a cylinder

منشور قاعدته تقعان في نفس مستويي
قاعدتي الأسطوانة ومحيطتان بهما ، وتكون
الأوجه الجانبية للمنشور مماسة للسطح
الأسطواني . وتسمى الأسطوانة في هذه الحالة
بالأسطوانة المحاطة بالمنشور

(inscribed cylinder of the prism)

هرم محيط بمخروط

circumscribed pyramid of a cone

هرم قاعدته محيطة بقاعدة المخروط وتنطبق
رأسه على رأس المخروط ، ويسمى المخروط في
هذه الحالة بالمخروط المحاط بالهرم

inscribed cone of the pyramid

(انظر الشكل)

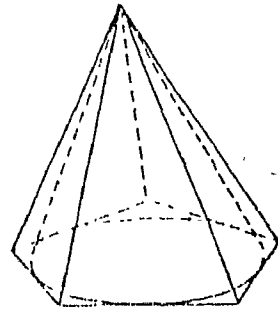

معجم الرياضيات

إذا عرفت علاقة تكافؤ على فئة فإنها تجزئها إلى فئات جزئية (يسمى كل منها فصل تكافؤ) بحيث ينتمي عنصران من عناصر الفئة لنفس فصل التكافؤ إذا ، فقط إذا ، كانا مرتبطين بعلاقة التكافؤ .

class frequency التكرار الفصلي
التكرار الذي يأخذ به متغير ما مجموعة القيم المحنواه في فترة فصل ما .

فترة فصل (في الإحصاء)

class interval (in statistics)

تجميع القيم الممكنة لمتغير ما فمثلاً المتغيرات التي تكون متصلة من صفر إلى ١٠٠ يمكن تجميعها عشوائياً في فترات فصول عرضها عشر وحدات من صفر إلى عشرة ، ومن عشرة إلى عشرين ، وهكذا . ويسمى عرض الفصل أحياناً فترة الفصل .

نهايتا الفصل (في الحاسب)

= class limits (in computer)

= class bounds = حدا الفصل

الحدان الأدنى والأعلى لفترة فصل .

هو أول من درس هذا المنحنى وأعطاه هذا الاسم .

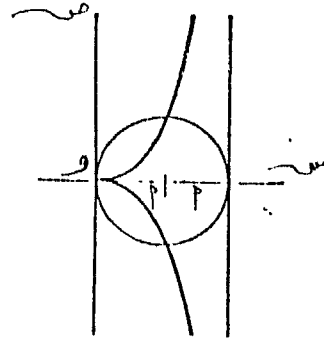

civil year السنة المدنية
= **calendar year** = السنة التقويمية
= **legal year** = السنة القانونية
مدة زمنية تساوي ٣٦٥ يوماً (سنة عادية)
أو ٣٦٦ يوماً (سنة كبيسة) .

معادلة " كليرو " التفاضلية .

Clairaut's differential equation

معادلة تفاضلية على الصورة

$$ص = س ص + د (ص) ،$$

حيث د (ص) دالة ما . الحل العام لهذه المعادلة

هو $ص = ح س + د (ح)$. وللمعادلة حل

شاذ يعطى بدلالة المعادلتين الوسيطتين

$$ص = - ي د (ي) + د (ي) ، س = - د (ي) .$$

class, equivalence فصل تكافؤ (متكافئ) .

مجمع اللغة العربية - القاهرة

<p>clean محو</p> <p>إزالة معلومات في وسط تخزين ، ويتم ذلك بوضع أصفار أو مسافات بيضاء مكان البيانات المطلوب محوها .</p>	<p>class mark دليل الفصل</p> <p>القيمة أو الاسم الذى يعطى لفترة فصل معين . وفي أغلب الأحيان يكون دليل الفصل هو القيمة المتوسطة أو القيمة الصحيحة الأقرب لها .</p>
<p>الساعة (مولد النبضات بالحاسب)</p> <p>clock</p> <p>دائرة التوقيت الرئيسية في الحاسب . وتقوم بتوليد نبضات كهربائية متتابعة على فترات زمنية متساوية تتحكم في تشغيل دوائر الحاسب خطوة خطوة حتى يتم تنفيذ الأمر المطلوب .</p>	<p>رتبة منحنى جبرى مستوي</p> <p>class of a plane algebraic curve</p> <p>أكبر عدد من المماسات التي يمكن رسمها للمنحنى من أى نقطة في مستواه وغير واقعة عليه . .</p>
<p>clock addition الجمع الساعاتى</p> <p>الجمع مقياس ١٢ ، فمثلاً $7 \oplus 8 = 3$.</p>	<p>الحركة اللاتوافقية الكلاسيكية</p> <p>classical anharmonic motion</p> <p>حركة جسم يتذبذب ذبذبة لاتوافقية .</p>
<p>clock multiplication الضرب الساعتي</p> <p>الضرب مقياس ١٢ ، فمثلاً $7 \otimes 3 = 9$.</p>	<p>الميكانيكا الكلاسيكية</p> <p>classical mechanics</p> <p>= الميكانيكا النيوتونية</p>
<p>clock wise متفق والساعة</p> <p>صفة للدوران في اتجاه حركة عقارب الساعة .</p>	<p>Newtonian mechanics</p> <p>علم معالجة الحركة والاتزان للأجسام على أساس قوانين نيوتن .</p>

معجم الرياضيات

<p>closed mapping راسم مغلق يقال لراسم (تناظر أو تحويل أو دالة) أنه مغلق إذا كانت صورة كل فئة مغلقة بالراسم فئة مغلقة . (انظر أيضاً : راسم مفتوح (open mapping) .</p>	<p>closed curve منحنى مغلق منحنى ليس له نقط طرفية . وهو مجموعة من النقاط يحصل عليها بتحويل متصل كصورة للدائرة ، ويسمى جزء المنحنى الذى يمحصر تماماً جزءاً من مستوى أو من سطح بعروة المنحنى .</p>
<p>closed set فئة مغلقة يقال لفئة S من النقاط أنها مغلقة إذا كانت كل نقطة نهاية للفئة S نقطة من نقطتها . والفئة المغلقة مكاملة فئة مفتوحة . فئة نقط الدائرة ونقط داخليتها هي فئة مغلقة .</p>	<p>closed interval فترة مغلقة فئة جميع الأعداد التى تكون أكبر من أو تساوى عدداً معيناً ثابتاً وتكون أيضاً أقل من أو تساوى عدداً معيناً ثابتاً آخر . إذا كان العددين هما a ، b فيرمز لهذه الفئة بالرمز $[a , b]$ أى أن $[a , b] = \{ x : a \leq x \leq b \}$ ويسمى العدد $b - a$ طول الفترة ، a ، b نقطتا نهايتها .</p>
<p>closed subroutine برنامج فرعى مغلق جزء من برنامج للحاسب له مكان خاص داخل البرنامج ويلبى أوامر البرنامج عند كل استدعاء له عن طريق روابط (links) : ويهدف استخدام هذا الأسلوب أساساً إلى توفير أماكن التخزين المتاحة .</p>	<p>تحويل خطى مغلق closed linear transformation إذا كان تحويل خطى T من V إلى V حيث V فضاء متجهى حقيقى ، T ينتمى إليه فإن هذا التحويل يكون مغلقاً إذا كانت $T(S) = \overline{T(S)}$ حيث S فضاء متجهى حقيقى .</p>
<p>closed surface سطح مغلق سطح ليس له منحنيات حدود . ويوجد لكل نقطة من السطح جوار يكون مكافئاً طوبولوجياً لدائرية داخلية دائرة .</p>	<p>تحويل خطى مغلق closed linear transformation إذا كان تحويل خطى T من V إلى V حيث V فضاء متجهى حقيقى ، T ينتمى إليه فإن هذا التحويل يكون مغلقاً إذا كانت $T(S) = \overline{T(S)}$ حيث S فضاء متجهى حقيقى .</p>

مجمع اللغة العربية - القاهرة

<p>coalition ائتلاف</p> <p>فئة تحوى أكثر من لاعب واحد من المشتركين في مباراة ، ينسق أفرادها أسلوب لعبهم بهدف الكسب المشترك .</p>	<p>مُغْلَقَة فئَة من النقط</p> <p>closure of a set of points</p> <p>الفئة التي تحوى الفئة المعطاة وجميع نقط تراكمها . ومُغْلَقَة فئَة مغلقة هي الفئة نفسها ، كما أن مُغْلَقَة أى فئة تكون فئة مغلقة ... وتسمى فئة جميع نقط تراكم فئة معطاة الفئة المشتقة لها derived set ويرمز لمغلقة فئة S عادة بالرمز S' ولفئتها المشتقة بالرمز S'' ، وينتج من ذلك أن $S'' = S \cup S'$.</p>
<p>الارتفاع المرافق لنقطة سماوية</p> <p>coaltitude of a celestial point</p> <p>= البعد السمى لنجم</p> <p>= zenith distance of a star</p> <p>البعد الزاوى من السمى إلى النجم مقيساً على امتداد الدائرة العظمى المارة بالسمى والنظير والنجم وهي مكملة الارتفاع .</p>	<p>خاصية الغلق</p> <p>closure property</p> <p>يقال لفئة ما أنها مغلقة تحت عملية تجرى على عناصرها إذا كان كل إجراء للعملية يعطى عنصراً من عناصر الفئة . فمثلاً الفئة $\{ 1, 3, 5, \dots \}$ ليست مغلقة تحت عملية جمع الأعداد لأن $1 + 3 = 4$ والعدد 4 ليس عنصراً من عناصر الفئة (الفئة لا تحقق خاصية الغلق بالنسبة لعملية الجمع) ، فى حين أن فئة الأعداد الصحيحة مغلقة تحت عملية الجمع لأن مجموع أى عددين صحيحين يكون دائماً عدداً صحيحاً .</p>
<p>الارتفاع المرافق لنقطة على سطح الأرض</p> <p>coaltitude of a point on the earth</p> <p>الزاوية المتممة لزاوية الارتفاع لنقطة على سطح الأرض .</p> <p>دوائر متحدة المحور (متمحورة)</p> <p>coaxial circles</p> <p>مجموعة من الدوائر كل زوج منها له نفس المحور الأساسى</p> <p>(انظر : المحور الأساسى axis, radical) .</p>	<p>نقطة تراكم</p> <p>cluster point</p> <p>(انظر : accumulation point) .</p>

مجمع الرياضيات

<p>الصيغ n مستقلة التوزيع بالنسبة إلى توزيع χ^2 لدرجات حرية n هو أن يكون</p> $\frac{ل}{م} = \frac{ن}{م} = ١$	<p>مستويات متحدة المحور (متمحورة) coaxial planes (انظر: مستويات متسامتة collinear planes).</p>
<p>النظام الشفري للبطاقات code, card أسلوب تمثيل الأرقام والحروف والرموز على أعمدة وصفوف بطاقة التثقيب .</p>	<p>اللغة التجارية العامة (لغة الكوبول) cobol اصطلاح مأخوذ من الحروف الأولى لكلمات العبارة: common business oriented language وهي إحدى لغات البرامج العامة التي تم التوصل إليها لإعداد البرامج التي تقوم بتنفيذ العمليات والوظائف التجارية .</p>
<p>النظام الشفري للحاسب code, computer نظام من عدد من التشكيلات المختلفة من المواضيع الثنائية المستخدمة في الحاسبات .</p>	<p>نظرية «كوشران» Cochrans theorem نظرية تنص على أنه إذا كانت s_r ($r=1, 2, \dots, n$) متغيرات مستقلة وموزعة توزيعاً طبيعياً ومتوسطها الصفر وتباينها الواحد ، وإذا كانت u_1, u_2, \dots, u_n صيغاً تربيعية عددها له في المتغيرات s_r ترتيبها u_1, u_2, \dots, u_n على الترتيب بحيث أن</p>
<p>دالة التشفير code, function نظام لتمثيل العمليات المختلفة التي يؤديها الحاسب والتي يتضمنها كل أمر من أوامر البرنامج .</p>	$\frac{ل}{م} = \frac{ن}{م} = ١$
<p>نظام شفري للأوامر code, instruction قائمة بالرموز والتعاريف المتعلقة بالأوامر الخاصة بالحاسب .</p>	<p>فإن الشرط الكافي واللازم لكي يكون كل من</p>

مجمع اللغة العربية - القاهرة

الزاوية المتممة للميل الزاوى للنقطة
الساوية ، أى الميل الزاوى مطروحاً من تسعين
درجة .

التشفير . coding

إعداد قائمة من الأوامر والتعليقات وكتابتها
بطريقة معينة وبتتابع معين ، لتنفيذ عمليات
تؤدى إلى حل مشكلة ما باستخدام الحاسب .

المجال المقابل للدالة

codomain of a function

فئة القيم التى يأخذها المتغير التابع فى
الدالة .

معامل coefficient

الجزء العددى فى الحد الجبرى ، ويكتب عادة
قبل الرمز أو الرموز المستخدمة فى هذا الحد .
فمثلاً يعتبر العدد ٢ معاملاً لكل من الحدين
٢ س ، ٢ (س + ص) . وبصورة عامة
يستخدم هذا المفهوم ليبدل على حاصل ضرب
جميع عوامل المقدار ما عدا رمزاً معيناً حيث يعتبر
حاصل الضرب هذا معاملاً لذلك الرمز . فمثلاً
فى المقدار ٢ س ص ع يعتبر ٢ س ص

نظام شفرى لعناوين متعددة

code, multiple address

أمر للتعامل مع أكثر من عنوان أثناء تنفيذ
البرنامج .

نظام تشفير رقمى code, numeric

تمثيل البيانات بمجموعات مشفرة من
البيئات للتعبير عن الأرقام .

نظام تشفير للعمليات code, operation

جزء من الأوامر العملية التى يجب تنفيذها
رمزياً .

نظام شفرى code system

١ - نظام من الرموز يستخدم للدلالة على
عملية معينة طبقاً لأوامر البرنامج .
٢ - نظام من الرموز يستخدم لتمثيل
البيانات .

الميل الزاوى المرافق لنقطة سماوية
= البعد القطبى

codeclination of a celestial point

معجم الرياضيات

<p>معامل الاحتكاك</p> <p>coefficient of friction</p> <p>النسبة بين قوة الاحتكاك النهائي ورد الفعل العمودى بين سطحين معينين .</p>	<p>معاملاً للرمز ع ، كما يعتبر ٢ ٢ ص ع معاملاً للرمز س ، ٢ ٢ س معاملاً للرمز ص ع ، . . . وغالباً يستخدم هذا المفهوم في الجبر ليبدل على العوامل الثابتة في المقدار حتى يميزها عن المتغيرات .</p>
<p>معامل الاحتكاك الحركى</p> <p>coefficient of kinetic friction</p> <p>= معامل الاحتكاك الانزلاقي</p> <p>= coefficient of sliding friction</p> <p>النسبة بين القوة المماسية في اتجاه الحركة ورد الفعل العمودى عندما ينزلق جسم على آخر .</p>	<p>المعامل التفاضلى</p> <p>coefficient, differential</p> <p>= derivative = مشتقة</p> <p>(انظر : مشتقة derivative) .</p>
<p>معامل التمدد الطولى (الخطى)</p> <p>coefficient of linear expansion</p> <p>خارج قسمة التغير الناشىء في طول قضيب على طوله الاصلى عند تغير درجة حرارته درجة واحدة .</p>	<p>المعامل الرئيسى</p> <p>coefficient, leading</p> <p>معامل الحد ذو القوة العليا في كثيرة حدود في متغير واحد .</p>
<p>معامل المرونة القصية</p> <p>coefficient of shear elasticity</p> <p>= modulus of shear elasticity</p> <p>النسبة بين إجهاد القص والانفعال الناشىء عنه وهو أحد معاملات المرونة .</p>	<p>معامل التصادم</p> <p>coefficient of collision</p> <p>= معامل الارتداد</p> <p>= coefficient of restitution</p> <p>النسبة بين مقدار السرعة النسبية لجسمين متحركين في خط مستقيم واحد بعد تصادمهما مباشرة وبين مقدار سرعتها النسبية قبل التصادم مباشرة .</p>

مجمع اللغة العربية - القاهرة

<p>معامل الاحتكاك الاستاتيكي coefficient of static friction النسبة بين القوة المماسية ورد الفعل العمودي عند بدء الحركة النسبية بين جسمين .</p>	<p>ع ١٠٠ $\frac{\text{ع ١٠٠}}{\text{س}}$ يسمى معامل التغير للمتغير س .</p>
<p>معامل التمدد الحجمي coefficient of volume (or cubical) expansion التغير في حجم مكعب من مادة ما حجمه الوحدة عند تغير درجة حرارتها درجة واحدة .</p>	<p>معامل الاستطالة (في علم الهندسة) coefficient of strain (in geometry) إذا كان $\bar{s} = \text{س}$ ، $\bar{v} = \text{له ص}$ (أو $\bar{s} = \text{له س}$ ، $\bar{v} = \text{ص}$) تحويل إحداثي ، فإن الثابت له يسمى معامل الاستطالة .</p>
<p>معامل فاي (في الإحصاء) coefficient, phi (in statistics) معامل يتوصل إليه من جدول ذي أربع خانات وفيه المتغيران متفرعان ثنائياً . ويعرف معامل فاي (ϕ) كالتالي :</p>	<p>(انظر : الاستطالة الأحادية البعد) strain, one-dimensional</p>
<p>معاملات ذات الحدين coefficients, binomial (انظر : binomial coefficients) .</p>	<p>معامل التمدد الحراري coefficient of thermal expansion مصطلح يطلق على معامل التمدد الطولي وكذلك على معامل التمدد الحجمي .</p>
<p>معامل التغير (في الإحصاء) coefficient of variation (in statistics) إذا كان ع الانحراف المعياري للمتغير س ، \bar{s} متوسط المتغير س ، فإن المقدار</p>	<p>حيث تحسب χ^2 من مدخلات الخلايا . (انظر : χ^2 Chi-square)</p>

معجم الرياضيات

العلاقة بين جذور ومعاملات معادلة كثيرة حدود

coefficients of a polynomial equation, relation between the roots and the

في معادلة كثيرة الحدود من الدرجة النونية $s^p + a_{p-1}s^{p-1} + \dots + a_1s + a_0 = 0$ صفرًا، حيث معامل s^p هو الوحدة، يساوى مجموع الجذور سالب معامل s^{p-1} (أى $-a_{p-1}$)، ويساوى مجموع حاصلات ضرب الجذور مأخوذة مثنى مثنى بكل الطرق الممكنة معامل s^{p-2} (أى a_{p-2})

ويساوى مجموع حاصلات ضرب الجذور مأخوذة ثلاثة ثلاثة بثلاثة سالب معامل s^{p-3} (أى $-a_{p-3}$)، ويساوى حاصل ضرب جميع الجذور الحد المطلق مضروباً في $(-1)^p$

فمثلاً في معادلة الدرجة الثانية :

$$s^2 + b s + c = 0 \text{ صفرًا ،}$$

حيث $c \neq 0$ صفرًا ، وبالتالي يمكن كتابة المعادلة على الصورة :

$$s^2 + \frac{b}{c} s + \frac{c}{c} = 0 \text{ صفرًا ،}$$

يكون مجموع الجذرين $-\frac{b}{c}$ ،

حاصل ضربهما $\frac{c}{c}$

معاملات معادلة

coefficients in an equation

الحد المطلق ومعاملات كل الحدود التي تحوى متغيرات .

معاملات " لاجندر "

coefficients, Legendre

(انظر : كثيرات حدود " لاجندر ")
Legendre polynomials

الضرب والقسمة باستخدام المعاملات

coefficients, multiplication and division by means of detached

اختصار لعمليات الضرب والقسمة

العاديتين في الجبر باستخدام المعاملات بإشاراتها فقط ، وبحيث تعرف قوى المتغير

المتضمن في الحدود المختلفة من ترتيب كتابة المعاملات ، ويفترض أن القوى غير الموجودة

ممثلة بمعاملات صفرية . فمثلاً ، نحصل على حاصل ضرب

$$(s^3 + 2s + 1) \text{ في } (s^3 - 1)$$

باستخدام التعبيرين : $(1 + 2s + s^2)$ ،

$$(s^3 - 1)$$

مجمع اللغة العربية - القاهرة

يقال لها مصفوفة مربعة .

فمثلاً مصفوفة معاملات المعادلتين :

$$١٢ \quad ١س + ١ب + ١ص + ١ع + ١ح = \text{صفر}$$

$$٢٢ \quad ٢س + ٢ب + ٢ص + ٢ع + ٢ح = \text{صفر}$$

هي

$$\begin{bmatrix} ١٢ & ١ب & ١ص \\ ٢٢ & ٢ب & ٢ص \end{bmatrix}$$

معاملات غير معينة

coefficients, undetermined

كميات غير معلومة تدخل فى الصيغ
(كثيرات الحدود الجبرية عادة) بغرض
تعيينها لتأخذ الصيغ صوراً معينة مطلوبة .

فمثلاً إذا كان المطلوب تحليل المقدار
س^٢ - ٣س + ٢ ، فإنه يمكن أخذ عامل
التحليل على أنهما س + ٢ ، س + ١ حيث

٢ ، ١ ، ب المعاملان المطلوب تعيينهما فى

هذه الحالة وبحيث يكون حاصل ضرب

س + ١ ، س + ٢ مكافئاً للمقدار الأصيل ، أى

أن :

$$س^٢ + (١+٢)س + ٢ = س^٢ - ٣س + ٢$$

وبالتالى :

$$١ + ٢ = -٣ ، ٢ = ٢$$

فإن : ١ + ٢ = -٣ ، ٢ = ٢ ، ومنه ذلك
ينتج أن ١ = -٢ ، ٢ = ٢ .

يحدد معاملات فئة من المعادلات الخطية

coefficients of a set of linear

equations, determinant of the

المحدد الذى يكون عنصره فى الصف الرأسي

والعمود الميى هو معامل المتغير الميى فى

المعادلة الرائية من مجموعة معادلات خطية

عددان فى ن من المجاهيل . فمثلاً محدد

معاملات المجاهيل فى المعادلتين :

$$٢س + ٣ص - ١ = \text{صفرًا} ،$$

$$٤س - ٧ص + ٥ = \text{صفرًا}$$

هو

$$\begin{vmatrix} ٢ & ٣ \\ ٤ & -٧ \end{vmatrix}$$

مصفوفة المعاملات لمجموعة من المعادلات

الخطية الآتية

coefficients of a set of simultaneous

linear equations, matrix of the

المنظومة المستطيلة الشكل التى نحصل عليها

بإغفال المتغيرات فى المعادلات عندما تكتب

المعادلات بحيث تكون المتغيرات فيها بنفس

الترتيب ومكتوبة بحيث تقع معاملات كل متغير

فى نفس العمود ، ويستخدم الصفر كعامل فى

حالة عدم وجود حد . وعندما يكون عدد

المتغيرات مساوياً لعدد المعادلات ، فإن المصفوفة

معجم الرياضيات

دوال مثلثية للزوايا الحادة تتساوى قيمتها عندما تكون قيم المتغير المستقل متتامة ، وهي دالتا الجيب وجيب التمام ، ودالتا الظل وظل التمام ، ودالتا القاطع وقاطع التمام .

cohesion التماسك
صفة تعبر عن تجاذب جزيئات المادة ومقاومتها لأي مؤثر يعمل على تفريقها .

مباراة توافق قطع النقود المعدنية
coin - matching game

مباراة بين شخصين يرمى فيها كل من اللاعبين قطعة معدنية لها نفس القيمة ، فإذا أظهرت القطعتان لدى سقوطهما نفس الوجه (كلاهما صورة أو كلاهما كتابة) كسب اللاعب الأول وإذا أظهرتا وجهين مختلفين كسب اللاعب الثاني ، وهذه المباراة صفرية المجموع .

(انظر : مباراة صفرية المجموع .)
zero - sum game

أشكال منطبقة

coincident configurations
شكلان يمكن أن تقع كل نقطة من نقاط

العامل المرافق لعنصر في محدد
cofactor of an element of a determinant
= signed minor of an element of a determinant

يحدد العنصر مأخوذاً بإشارة موجبة أو سالبة حسبما كان مجموع رقمى الموضع للصف والعمود المحذوفين من المحدد الأصلي عدداً زوجياً أو فردياً . فمثلاً العامل المرافق للعنصر a_{ij} في المحدد ،

$$\begin{vmatrix} a_{11} & a_{12} \\ a_{21} & a_{22} \end{vmatrix} \text{ هو } - \begin{vmatrix} a_{11} & a_{12} \\ a_{21} & a_{22} \end{vmatrix}$$

(انظر : محدد عنصر في محدد)
minor of an element of a determinant

العامل المرافق لعنصر في مصفوفة
cofactor of an element of a matrix
العامل المرافق لنفس العنصر في محدد مصفوفة مربعة ، ويعرف فقط للمصفوفات المربعة .

دوال مثلثية مترافقة
cofunctions, trigonometric

مجمع اللغة العربية - القاهرة

collating sequence تتابع ضام
ترتيب حروف فرع ما بشكل يساعد على
استخدامها في فرز وترتيب البيانات ، ومعظم
نظم التتابع تصمم بحيث تأخذ الأرقام من صفر
إلى ٩ والحروف من أ إلى ي نفس قيم التتابع
الطبيعية المعروفة .

collation ضم
ضم بطاقتين أو أكثر موجودة في مجموعتين من
البطاقات لتكوين مجموعة فرعية متكاملة ، ويتم
الضم طبقاً لدليل موجود في مجال معين ،
وبالإضافة إلى ذلك تبقى المجموعات مرتبة طبقاً
لدليل آخر .

collecting terms تجميع الحدود
حصر الحدود داخل أقواس لترتيبها (مثلاً
حسب القوى الصاعدة أو النازلة للمتغير
الرئيسي) أو جمع الحدود المتماثلة . فمثلاً
لتجميع الحدود في المقدار

$$٢ + ٢س + ٢س٢ + ٢س + ٢س٢$$

تكتب على الصورة :

$$٢ + ٢س + ٢(١ + ب)س + ٢(س + ح)س٢ ،$$

ولتجميع الحدود في المقدار

$$٢س + ٣ص - س + ص$$

تكتب على الصورة :

أحدهما على الآخر ، أى يمكن رسم
أحدهما فوق الآخر بتساوي قياسي .
فالخطان (أو المنحنيان أو السطحان) اللذان
لهما نفس المعادلة يكونان متطابقين .
والمحل الهندسى لمعادلة على الصورة
[د(س ، ص)]^٢ = صفرأ يمثل شكلين
متطابقين .

الزاوية المتممة لزاوية خط العرض لنقطة
colatitude of a point

الزاوية التى تساوى زاوية خط العرض
للنقطة مطروحة من ٩٠° .

(انظر : إحداثيات قطبية كروية
coordinates, spherical polar)

collateral security ضمان مضاحب
أصول مادية تودع لضمان إتمام تنفيذ
عقد ما وترد لدى إتمام تنفيذ هذا
العقد .

سندات ائتمان تكميلي

collateral trust bonds

(انظر : bonds, collateral trust) .

معجم الرياضيات

حيث (س_١ ، ص_١) ، (س_٢ ، ص_٢) ، (س_٣ ، ص_٣) ،
 (س_٣ ، ص_٣) إحداثيات النقط . وتكون
 ثلاث نقط في الفراغ متسامتة إذا ، وفقط إذا
 كانت نسب الاتجاه للخطوط المستقيمة المارة بكل
 زوج منها متناسبة .

collineation تسامت
 تحويل للمستوى أو الفراغ ينقل النقط فوق
 نقط ، الخطوط المستقيمة فوق خطوط
 مستقيمة ، المستويات فوق مستويات .

تحويل تسامتي

collineatory transformation

١ - تحويل خطي غير شاذ من الفراغ
 الإقليدي الذي بعده (ن-١) على الصورة

$$ص_١ = م_١ \frac{ن}{١=م} + م_٢ س_١ + م_٣ س_٢ ،$$

$$ص_٢ = م_٤ س_١ + م_٥ س_٢ + م_٦ س_٣ ، \dots ، م_٧$$

بدلالة الإحداثيات المتجانسة . وهذا التحويل
 ينقل النقط المتسامتة إلى نقط متسامتة أخرى

٢ - تحويل على الصورة $ص_١ = م_١ س_١ + م_٢ س_٢$
 لمصفوفة $م$ بمصفوفة غير شاذة $س$ ويقال
 للمصفوفتين $م$ ، $س$ أنهما متماثلتان وأن كلاً منهما
 تحويل للأخرى . المفهومان ١ ، ٢ مرتبطان .

(س_٢ - س_١) + (س_٣ + ص_٣) = س_٤ + ص_٤ .

collinear متسامت

١ - صفة لما يقع على استقامة واحدة .

٢ - صفة لما يشترك في خط مستقيم واحد .

collinear planes مستويات متسامتة

= مستويات متحدة المحور

= coaxial planes

مستويات تشترك في خط مستقيم واحد .
 وكل ثلاثة مستويات تكون متسامتة أو متوازية إذا
 كانت معادلة أى منهما ارتباطاً خطياً لمعادلتى
 المستويين الآخرين .

collinear points نقط متسامتة

= نقط على استقامة واحدة

نقط تقع على نفس الخط المستقيم . وتكون
 النقطتان متسامتتين مع نقطة الأصل إذا ، وفقط
 إذا ، كانت إحداثياتها الديكارتية المناظرة متناسبة ،
 وتكون ثلاث نقط في المستوى متسامتة إذا كان :

$$= \text{صفرأ} \cdot \begin{vmatrix} ١ & ص_١ & س_١ \\ ١ & ص_٢ & س_٢ \\ ١ & ص_٣ & س_٣ \end{vmatrix}$$

مجمع اللغة العربية - القاهرة

<p>المشاركة عند القلعة ، وأن القلعة تُحتل حينئذ بالجانب الذى لديه ناجون . ويقاس العائد النهائى بالعدد الكلى من الناجين عند القلاع جميعها .</p>	<p>collision تصادم تقابل جسم متحرك P بأخر B (ثابت أو متحرك) فيؤثر P على B عند لحظة تماسهما بقوة تساوى وتضاد القوة التى يؤثر بها B على P .</p>
<p>column عمود ١ - منظومة رأسية من الحدود تستخدم فى عمليات الجمع والطرح وفى المحددات والمصفوفات .</p>	<p>collision, elastic تصادم مرن تصادم بين جسمين لا ينتج عنه تغير فى مجموع كميتى حركتهما .</p>
<p>٢ - موضع الحرف أو الرقم المسجل فى الحاسب فى حالة تسجيل الحروف بصورة مرتبطة ومتتابعة تظهر فيها الحروف على شكل أعمدة متراصة بعضها بجوار بعض كما فى البطاقات المثقبة .</p>	<p>مرافق لوغاريتم عدد cologarithm of a number لوغاريتم مقلوب العدد ، أى سالب لوغاريتم العدد مع كتابة الكسر العشرى موجباً . ويستخدم فى الحسابات لتجنب التعامل مع سالب الجزء العشرى .</p>
<p>column arrangement ترتيب عمودى ترتيب الحدود رأسياً فى عمليات الجمع والطرح وترتيب حدود المصفوفة أو المحدد فى صفوف وأعمدة .</p>	<p>مباراة " كولونيل بلوتو " Colonel Blotto game مسألة فى نظرية المباريات تدرس تقسيم القوى المهاجمة والمدافعة عند كل قلعة بين عدد من القلاع مع افتراض أن كل جانب يخسر عدداً من الرجال مساوياً لعدد ما فى القوة الصغرى</p>
<p>عمود فى محدد column in a determinant (انظر : محدد determinant) .</p>	

معجم الرياضيات

يساوى عدد تبديل n من العناصر مأخوذة راء راء في كل مرة مقسومة على عدد تبديل r من الأشياء مأخوذة راء راء في كل مرة ، أى

$$\frac{n!}{r!} = \frac{n!}{r!}$$

ويرمز لها بأحد الرمزين : n و r أو (n, r)

ارتباط خطى محدب

combination, convex linear

الارتباط الخطى المحدب للكميات $s, r = 1, 2, \dots, n$ ، تعبير على الصورة :

محدد $\frac{n!}{r!} s$ ، حيث $\frac{n!}{r!} = 1$ ، وكل r عدد حقيقى غير سالب .

combination, linear تشكيل خطى

التشكيل الخطى لكميتين أو أكثر هو مجموع هذه الكميات بعد ضربها في ثوابت على ألا تساوى جميع هذه الثوابت الصفر .
والتشكيل الخطى للمعادلتين $d (s, r) =$ صفراً ، $r (s, r) =$ صفراً هو المعادلة $d (s, r) + b r (s, r) =$ صفراً

تحويل توازى (كومبسكيورى) لمنحنى

combescure transformation of a curve

رسم أحادى متصل لمنحنى في الفراغ فوق منحنى آخر بحيث تكون المماسات عند النقط المتناظرة متوازية . وبالتالي فإن الأعمدة الأساسية وثنائيات التعامد على الترتيب تتوازي أيضاً عند النقط المتناظرة .

تحويل حافظ لتعامد ثلاثية سطوح (تحويل كومبسكيورى)

combescure transformation of a triply orthogonal system of surfaces

رسم أحادى متصل للفراغ الإقليدى الثلاثى البعد فوق نفسه بحيث تكون الأعمدة لعناصر مجموعة ثلاثية من السطوح المتعامدة موازية لأعمدة عناصر مجموعة أخرى عند النقط المتناظرة بالتحويل .

combination توفيق

أى اختيار لعنصر أو أكثر من عناصر فئة من الأشياء دون اعتبار للترتيب . وعدد التوافيق لأشياء عددها n مأخوذة راء راء في كل مرة هو عدد الفئات الجزئية التى يحوى كل منها عنصراً من عناصر فئة تحوى n من العناصر . وهذا

مجمع اللغة العربية - القاهرة

كميات لها مقياس مشترك ، أى أنه يوجد مقياس تحتويه كل من هذه الكميات عدداً صحيحاً من المرات . فالعددان ٥ ، ٧ قابلان للقياس ، والمقياس المشترك بينهما ١ . والكميتان $\sqrt{3}$ ، $2\sqrt{3}$ قابلان للقياس والمقياس المشترك بينهما $\sqrt{3}$ أما ٥ ، $\sqrt{3}$ فليسا قابلين للقياس .

commercial bank بنك تجارى
بنك تتضمن أعماله الدفع والسحب بشيكات .

commercial draft حوالة تجارية
حوالة من مؤسسة إلى أخرى لضمان تسوية مديونية .

commercial paper ورقة تجارية
ورقة صالحة للتداول تستخدم فى التعاملات التجارية ، مثل الحوالات ، الأوراق النقدية ، والشيكات المظهرة (endorsed) .

commercial year السنة التجارية
مدة قدرها ٣٦٠ يوماً تستخدم عند حساب الأرباح البسيطة .

حيث ٢ ، ب ثابتان لا ينعدمان آنياً .
والرسم البياني للتشكيل الخطى لأى معادلتين يمر بنقط تقاطع المنحنيين الممثلين للمعادلتين ولا يقطع أى منهما فى أى نقطة أخرى .

التحليل التوافيقى

combinational (combinatorial) analysis

موضوع يعنى بدراسة طرق الاختيار سواء أخذ الترتيب بعين الاعتبار أم لم يؤخذ .

الطوبولوجى التوافيقى

combinatorial topology

فرع الطوبولوجى الذى يعنى بدراسة الصيغ الهندسية وذلك بتحليلها إلى الأشكال الهندسية الأبسط (تبسيطات) التى يتجاور كل منها بأسلوب منتظم .

command أمر
جزء من تعليمات البرنامج يحدد للحاسب العملية المطلوب تنفيذها .

كميات متقايسة
commensurable quantities

معجم الرياضيات

القاسم المشترك الأعظم (ق . م . ق)
common divisor, greatest (G. C. D)
 القاسم المشترك الأعظم لعددتين أو أكثر هو أكبر عدد يكون قاسماً مشتركاً لهذه الأعداد ، فمثلاً القاسم المشترك الأعظم للأعداد ١٥ ، ٣٠ ، ٤٥ هو ١٥ .

common fraction كسر اعتيادي
 = **simple fraction** = كسر بسيط
 كسر بسطه ومقامه عددان صحيحان .

common language لغة عامة
 لغة من لغات البرامج يمكن استخدامها لإعداد البرامج التي يمكن ترجمتها وتشغيلها على عدد من نظم الحاسبات المختلفة . وتعتبر لغات الجول Algol ، فورتران Fortran ، كوبول Cobol أمثلة على اللغات العامة .

اللوغاريتمات الاعتيادية
common logarithms
 اللوغاريتمات التي أساسها العدد ١٠ .
 (انظر : اللوغاريتم logarithm) .

المقام المشترك الأصغر (البسيط) (م . م . ق)
common denominator, least (lowest (L.C.D.))

أصغر مضاعف مشترك بين مقامات عدة كسور . فمثلاً ، المقام المشترك الأصغر للكسور $\frac{1}{2}$ ، $\frac{1}{3}$ ، $\frac{1}{7}$ ، هو ٤٢ لأنه أصغر عدد تقسمه المقامات ٢ ، ٣ ، ٧ بدون باقٍ .

أساس المتوالية الحسابية
common difference in an arithmetic progression

الفرق بين أي حد والحد السابق له في المتوالية الحسابية .
 (انظر : المتوالية الحسابية arithmetic progression) .

قاسم مشترك (ق . م)
common divisor (C. D)
 = **common measure**

القاسم المشترك لعددتين أو أكثر هو عدد يكون عاملاً لكل من الأعداد الأصلية . فمثلاً كل من ٣ ، ٥ ، ١٥ قاسم مشترك للأعداد ١٥ ، ٣٠ ، ٤٥ .

مجمع اللغة العربية - القاهرة

<p>common side ضلع مشترك إذا اشترك مضلعان أو أكثر في ضلع قيل أن هذا الضلع ضلع مشترك بين هذه المضلعات .</p>	<p>common multiple مضاعف مشترك كمية تكون مضاعفاً لكل من كميتين أو أكثر ، أى أن ٢ يكون مضاعفاً مشتركاً لل كميتين ٦ ، ١٢ إذا كان ٦ مضاعفاً للكمية ٦ ومضاعفاً للكمية ١٢ ، وهذا يعنى أن كلاً من ٦ ، ١٢ يكون عاملاً من عوامل ٦ .</p>
<p>common stock أسهم مشتركة أسهم تحدد الأرباح المدفوعة عنها بالأرباح الصافية للمنشأة بعد دفع كل أنواع التكاليف الأخرى بها في ذلك الأرباح على الأسهم المميزة .</p>	<p>فمثلاً العدد ٣٥ مضاعف مشترك للعددين ٥ ، ٧ ، كما أن المقدار $٣س - ٢س - ١س$ مضاعف مشترك للمقدارين $٣س + ١س$ ، $١س - ١س$.</p>
<p>مماس مشترك لدائرتين</p>	<p>المضاعف المشترك الأصغر (م . م . م)</p>
<p>common tangent to two circles مماس يمس كلاً من الدائرتين .</p>	<p>common multiple, least (L. C. M) المضاعف المشترك الأصغر لكميتين أو أكثر هو أصغر مضاعف مشترك لها . ففي الحساب المضاعف المشترك الأصغر لعددين ٦ ، ١٢ هو العدد ١٢ بحيث أن ٦ يقسم ١٢ ، ١٢ يقسم ١٢ ، وإذا كان ٥ مضاعفاً مشتركاً للعددين ٦ ، ١٢ فإن ١٢ يقسم ٥ أيضاً فمثلاً ١٢ هو المضاعف المشترك الأصغر للأعداد ٢ ، ٣ ، ٤ ، ٦ .</p>
<p>رموز التعويضات في التأمين على الحياة</p>	<p>وفي الجبر تكون كثيرة الحدود ٧ مضاعفاً مشتركاً أصغر لكثيرتي الحدود ٤ ، ١٢ إذا كانت ٧ مضاعفاً مشتركاً لهما وتقسم أى مضاعف مشترك أحر لهما . فمثلاً المضاعف المشترك الأصغر للمقدارين $٢س - ١س$ ، $٢س - ١س + ١س$ هو $(١س - ١س)٢ (١س + ١س)$.</p>
<p>commutation symbols in life insurance رموز تدل على طبيعة الأعداد في أعمدة جدول التعويضات . مثال ذلك الرمز ١ اللذان يظهران في جداول التعويضات .</p>	
<p>(انظر : جداول التعويضات) commutation tables</p>	

معجم الرياضيات

<p>قانون الإبدال في الضرب</p> <p>commutative law of multiplication</p> <p>قانون ينص على أن الترتيب الذي تتم به عملية الضرب لا يؤثر على ناتج الضرب : $a \times b = b \times a$ لكل عددين a, b، ويقال عندئذ أن الخاصية الإبدالية متوفرة في عملية الضرب.</p> <p>عملية إبدالية commutative operation</p> <p>تكون العملية الثنائية * على الفئة S إبدالية إذا كان $a * b = b * a$ لكل $a, b \in S$، فمثلاً عملية الجمع على فئة الأعداد الحقيقية عملية إبدالية :</p> <p>$a + b = b + a$، أما عملية الطرح على الأعداد الحقيقية فهي ليست إبدالية حيث أن $a - b \neq b - a$</p> <p>خاصية إبدالية commutative property</p> <p>خاصية إذا توافرت في نظام رياضي فإن ناتج تطبيقها على عنصرين من عناصر النظام لا يتأثر بإبدال هذين العنصرين .</p> <p>خاصية الإبدال لعملية الجمع</p> <p>commutative property of addition</p> <p>(انظر : addition, commutative property of)</p>	<p>جداول (أعمدة) تأمين</p> <p>commutation tables (columns)</p> <p>جداول يحسب منها قيم أنواع معينة من التأمينات بسرعة . مثال ذلك جدول التعويضات الذي يتضمن قيم D ، L ، لجميع الأعمار في جداول الوفيات ، حيث D عدد الأشخاص الذين يعيشون حتى سن s في سنة ما مضروباً في القيمة الحالية لمبلغ من المال تدفع عنه فوائد محددة لمدة s من السنين ، L هو مجموع المتسلسلة $(D_s + D_{s+1} + \dots)$ حتى نهاية الجدول) .</p> <p>زمرة إبدالية commutative group</p> <p>= زمرة أبيلية = Abelian group</p> <p>(انظر : Abelian group) .</p> <p>قانون الإبدال في الجمع</p> <p>commutative law of addition</p> <p>قانون ينص على أن الترتيب الذي تتم فيه عملية الجمع لا يؤثر على المجموع :</p> <p>$a + b = b + a$ لكل عددين a, b، ويقال عندئذ أن الخاصية الإبدالية متوفرة في عملية الجمع .</p>
---	---

مجمع اللغة العربية - القاهرة

<p>التزامات متبادلة</p> <p>commuting obligations</p> <p>عملية استبدال مجموعة من الالتزامات لتسديد مبلغ معين في تواريخ معينة بمجموعة أخرى من الالتزامات طبقاً لقواعد تسديد جديدة،. ويسمى التاريخ المشترك الذى تتكافأ عنده الالتزامات في الحالتين التاريخ البورى . focal date</p>	<p>خاصية الإبدال لعملية الضرب</p> <p>commutative property of multiplication</p> <p>خاصية تعنى أن الترتيب الذى يضرب به عددان لا يؤثر على الناتج أى $a \times b = b \times a$ لكل a, b.</p> <p>نظام إبدالى</p> <p>commutative system</p> <p>= نظام أبلى</p> <p>=abelian system</p> <p>أى نظام عملياته الثنائية إبدالية .</p>
<p>فئة مكتنزة</p> <p>compact set</p> <p>١ - فئة تحتوى على عدد محدد من العناصر .</p> <p>أو ٢ - فئة تحتوى على عدد لا نهائى من العناصر وكل فئة لا نهائية جزئية منها تحتوى على نقطة تراكم واحدة على الأقل من نقط تراكم الفئة .</p> <p>أو ٣ - فئة تحتوى كل متتابعة من عناصرها على متتابعة جزئية تقاربية نهايتها عنصر من عناصر الفئة ، وتسمى هذه الفئة أيضاً فئة مكتنزة تتابعياً sequentially compact أو فئة مكتنزة قابلة للعد countably compact وتكون الفئة الجزئية المكتنزة من فراغ " هاوسدورف " السطوبولوجى مغلقة ، ولكن ليس من الضرورى أن تكون الفئة المغلقة مكتنزة .</p>	<p>عاكس عنصرين من زمرة</p> <p>commutator of elements of a group</p> <p>عاكس العنصرين a, b من عناصر زمرة هو العنصر $a^{-1}b^{-1}ab$ ، أو العنصر $ab^{-1}ba^{-1}$ حيث $ab^{-1}ba^{-1} = a^{-1}b^{-1}ab$. الزمرة التى عناصرها a, b, c, \dots, h ، حيث h عاكس زوج من العناصر تسمى الزمرة الجزئية العاكسة commutator subgroup والزمرة الجزئية العاكسة لزمرة أبلية تحتوى فقط على العنصر المحايد . ويقال لزمرة أنها مثالية (perfect) إذا كانت مطابقة لزمرتها الجزئية العاكسة . والزمرة الجزئية العاكسة تكون زمرة جزئية لا متغيرة (invariant) ، وزمرة العوامل (factor group) الناشئة معها تكون أبلية .</p>

معجم الرياضيات

compactification لفراغ "تيخونوف"
 Tychonoff space هو مغلقة صورة \mathcal{C} في
 الفراغ $I^{\mathcal{C}}$ ، حيث I هو حاصل الضرب
 الديكارتي للفترة المغلقة I التي طولها الوحدة
 مأخوذة φ من المرات ، φ هو العدد الكاردينالي
 لعائلة كل الدوال المتصلة من \mathcal{C} إلى I (صورة
 نقطة $s \in \mathcal{C}$ في $I^{\mathcal{C}}$ هو عنصر I الذي مركبته
 بالدالة d هي $d(s)$ لكل دالة d من دوال عائلة
 الدوال المتصلة) . وتكنيزي «ستون وتشيك»
 هو تكنيزي تعظيمي maximal ويكون الفراغ
 $I^{\mathcal{C}}$ بأكمله مكتنزاً .

مكتن **compactum**
 فراغ طوبولوجي مكتنز ومقياسي metrizable
 ومن أهمثلته الفترات المغلقة والكورات
 المغلقة (مع داخليتها أو بدونها) ، والمضلعات
 المغلقة .

دالتان قابلتان للمقارنة

comparable functions
 دالتان d (س) ، r (س) قيم كل منهما
 حقيقية ، ولهما مجال تعريف مشترك \mathcal{M} ،
 حيث تحققان إما $d \geq r$ (س) لكل
 $s \in \mathcal{M}$ أو $d \leq r$ (س) لكل $s \in \mathcal{M}$.

فراغ مكتنز محلياً

compact space, locally

فراغ كل نقطة من نقطه لها جوار مغلقته
 مكتنزة . فمثلاً المجموعة

(صفر ، ١ ، $\frac{1}{2}$ ، $\frac{1}{3}$ ، ...) مكتنزة ، بينما
 مجموعة الأعداد الحقيقية مكتنزة محلياً ، ولكنها
 ليست مكتنزة ، لأن المتتابعة ١ ، ٢ ، ٣ ،
 ... لا تحتوى على متتابعة جزئية تقاربية .

تكنيز **compactification**

تكنيز الفراغ الطوبولوجي \mathcal{C} هو فراغ
 طوبولوجي مكتنز \mathcal{C}^* يحوى الفراغ \mathcal{C} . فمثلاً
 المستوى المركب هو تكنيز للمستوى الإقليدى
 الذى نحصل عليه بإضافة نقطة وحيدة (يرمز لها
 عادة بالرمز ∞) جواراتها هي الفئات التى تحوى
 ∞ ومكاملة فئة جزئية محدودة ومغلقة (أى
 مكتنزة) من المستوى . وبالمثل ، أى فراغ
 هاوسدورف \mathcal{C} مكتنز محلياً locally compact ،
 يكون له تكنيز وحيد المنقطة (one point
 compactification) (هو أيضاً فراغ هاوسدورف)
 يحصل عليه بإضافة نقطة وحيدة ، يمكن
 أن يرمز لها بالرمز ∞ ، جواراتها فئات
 تحوى ∞ ومكاملة فئة جزئية مكتنزة من \mathcal{C} .
 وتكنيزي «ستون وتشيك» Stone - Cech

مجمع اللغة العربية - القاهرة

<p>compasses فرجار أداة لرسم الدوائر وقياس الأبعاد بين النقط . معادلات الملاءمة (المرونة)</p>	<p>comparison date تاريخ المقارنة تاريخ معين تتكافأ عنده مجموعتان من الدفعات . (انظر : معادلة الدفعات) (equation of payments)</p>
<p>compatibility equations (elasticity) معادلات تفاضلية تربط بين مركبات ممتد الانفعال ويتلو منها إمكان حالة الانفعال في جسم متصل . البندول المُعادل</p>	<p>اختبار المقارنة لتقارب متسلسلة لا نهائية</p>
<p>compensated pendulum بندول لا تتغير المسافة بين نقطة تعليقه ومركز ثقله بتغير درجة الحرارة ، ومن ثم لا يتغير زمن ذبذبه بتغير درجة الحرارة . ترجمة (لبرامج الحاسب)</p>	<p>comparison test for convergence of an infinite series إذا كانت القيمة المطلقة لكل حد ، بعد حد معين مختار ، من متسلسلة أقل من أو تساوى قيمة الحد المناظر من متسلسلة تقاربية حدودها موجبة ، فإن المتسلسلة تكون تقاربية (فى الواقع تكون مطلقة التقارب) . وإذا كان كل حد من المتسلسلة أكبر من أو يساوى الحد المناظر من متسلسلة تباعدية حدودها موجبة فإن المتسلسلة تكون تباعدية .</p>
<p>compilation (for computer programs) عملية ترجمة برنامج مكتوب بلغة من لغات البرمجة إلى لغة الحاسب أو إلى لغة برمجة أخرى أقل مستوى .</p>	<p>compass بوصلة إبرة مغناطيسية حرة الحركة حول محور عمودى على قرص موضح عليه الاتجاهات وتشير الإبرة دائماً إلى اتجاه خط الزوال المغنطيسى .</p>
<p>compiler برنامج مُترجم</p>	

معجم الرياضيات

الدالة المتممة في حل معادلة تفاضلية
complementary function of a differential equation

الدالة المتممة في حل معادلة تفاضلية من الرتبة النونية هي مجموع ن من الحلول المستقلة خطياً للمعادلة التفاضلية المتجانسة المناظرة لهذه المعادلة بعد ضرب كل من هذه الحلول في وسيط اختياري .

المحدد المتمم لعنصر (في المحددات)
complementary minor of an element (in determinants)

المحدد الذى يحصل عليه بحذف الصف والعمود اللذين يقع العنصر فيهما .
 (انظر : محدد عنصر في محدد)
 (minor of an element in a determinant)

سطح متمم لسطح ما
complementary to a given surface, surface

يوجد لكل سطح S عدد لا نهائى من السطوح المتوازية يكون S سطحاً ذا مركز بالنسبة لكل منها . والسطح المتمم لسطح S هو السطح الآخر الذى يكون مركزاً

برنامج خاص يقوم بعملية الترجمة من إحدى لغات البرمجة إلى لغة برمجة أخرى أو إلى لغة الآلة .

مكملة فئة
complement of a set
 فئة عناصرها لا تنتمى للفئة المعطاة S ، وإنما تنتمى للفئة الشاملة أو لفئة S ، ويرمز لمكملة الفئة S بالرمز (S) .

فمثلاً مكملة فئة الأعداد الموجبة بالنسبة لفراغ جميع الأعداد الحقيقية هي الفئة التى تحوى كل الأعداد السالبة والصفري .

تسارع " كوريوليس "

complementary acceleration

= acceleration of Coriolis

(انظر : acceleration of Coriolis) .

زاويتان متتامتان

complementary angles

(انظر : angles, complementary) .

مجمع اللغة العربية - القاهرة

متحققة لجميع الحالات السابقة لحالة معينة فإنها تكون متحققة أيضاً لهذه الحالة .

فمثلاً لإثبات أن :

$$1 + 2 + 3 + \dots + n = \frac{n(n+1)}{2}$$

نلاحظ أنه عندما $n=1$ فإن كلاً من الطرفين يساوى ١ . وبجمع $n+1$ لكل من الطرفين نحصل على :

$$1 + 2 + 3 + \dots + n + 1 + n = \frac{n}{2} + \frac{n}{2} + 1 + n$$

$$(n+1) \left(\frac{n+1}{2} \right) =$$

أى أنه إذا كانت النظرية صحيحة لعدد n من الحدود تكون صحيحة لعدد $(n+1)$ من الحدود .

من هذا ينتج أن التقرير المعطى صحيح لجميع قيم n .

تدرّيج تام للأعداد

complete number scale

تدرّيج ينشأ باختيار نقطة «و» على خط مستقيم لتناظر الصفر وترقيم نقط التقسيم على يمين النقطة «و» بالأعداد الصحيحة الموجبة ١ ، ٢ ، ٣ ، . . . وعلى يسارها بالأعداد الصحيحة السالبة -١ ، -٢ ، -٣ ، . . .

لنفس العائلة من السطوح المتوازية .

دوال مثلثية مترافقة

complementary trigonometric functions

(انظر : cofunctions, trigonometric) .

السنيية العمرية التامة

complete annuity

(انظر : annuity, complete) .

complete field

حقل كامل

حقل مرتب ordered field كل فئة جزئية غير خالية منه يكون لها حد أعلى سفلى إذا كان لها حد أعلى . مثال ذلك حقل الأعداد الحقيقية .

complete induction الاستنتاج الكامل = الاستنتاج الرياضى**= mathematical induction**

أسلوب لإثبات قانون أو نظرية بتبيان أنها متحققة في الحالة الأولى ثم تبيان أنه إذا كانت

معجم الرياضيات

<p>فيكون ضعيف التهامية وليس عاكساً إذا كان</p> $\ s\ = \lim_{r \rightarrow \infty} s_r \text{ محدوداً .}$ <p>نظام تام من الدوال</p>	<p>فراغ تام complete space</p> <p>فراغ مقياسي تكون كل متتابعة من متتابعات "كوشي" فيه تقاربية وتقترب من نقطة من نقاط الفراغ . فمثلاً فراغ كل الأعداد الحقيقية تام وكذلك فراغ كل الأعداد المركبة تام .</p>
<p>complete system of functions</p> <p>الشرط الكافي واللازم لكي يكون نظام من دوال متعامدة معيرة متصلة d_1, d_2, \dots تاماً هو أن يكون</p> $\sum_{n=1}^{\infty} (r, d_n) = (d, r)$ <p>لكل دالة متصلة r على الفترة (a, b) ، أو أن يؤول $\sum_{n=1}^{\infty} (r, d_n) = (d, r)$ في المتوسط من المرتبة الثانية إلى $r(s)$ ، حيث</p> $\tilde{r}(s) = \prod_{n=1}^{\infty} d(s) r(s) \neq s$ <p>ويسمى الضرب الداخلي للدالتين d, r . ومن أمثلة أنظمة الدوال المتعامدة المعيرة المتصلة التامة الدوال :</p>	<p>فراغ تام طوبولوجياً</p> <p>complete space, topologically</p> <p>فراغ طوبولوجي متشاكل طوبولوجياً homeomorphic مع فراغ مقياسي تام . فمثلاً الفئة الجزئية من فراغ مقياسي تام تكون تامة طوبولوجياً إذا ، فقط إذا ، كانت هذه الفئة من نوع "بوريل" . (انظر : فئة "بوريل" Borel set) .</p>
<p>فراغ ضعيف التهامية</p> <p>complete space, weakly</p> <p>فراغ خطي معير كل متتابعة ضعيفة التقارب من عناصره تقترب تقارباً ضعيفاً من عنصر من عناصر الفراغ . وكل فراغ خطي معير ضعيف التهامية يكون تاماً ، ويكون فراغ "بناخ" وكل فراغ "بناخ" عاكس ضعيف التهامية . أما الفراغ ل للمتتابعات</p>	<p>س = (س₁ ، س₂ ، ...)</p>
<p>completing the square إتمام المربع</p>	

مجموع اللغة العربية - القاهرة

كسر يكون بسطه أو مقامه أو كلاهما كسراً .

تكامل مركب **complex integration**
= تكامل كفاف **contour integral**

لتكن د (ع) دالة مداها فئة جزئية من حقل الأعداد المركبة ، م منحني يصل بين نقطتين م و ن ، له في المستوى المركب (أو على سطح ريمان) ، ولنفرض أن

ع_٠ = م ، ع_١ ، ... ، ع_ن = له نقط اختيارية عددها (١ + ن) على المنحني م تقسمه إلى ن من القطع المتتالية ، وأن م_١ نقطة على القطعة المغلقة من المنحني م التي تصل بين ع_{ن-١} ، ع_ن وأن δ أكبر عدد من بين الأعداد

$$|ع - ع_{ن-١}|$$

التكامل المركب $\int_{\gamma} f(z) dz$ هو نهاية

$$\sum_{k=0}^{n-1} f(\xi_k) (z_{k+1} - z_k)$$

عندما تؤول δ إلى الصفر ، إن وجدت هذه النهاية .

وإذا كانت الدالة د متصلة على المنحني م وكان المنحني م محدود الطول (rectifiable) فإن هذا التكامل المركب يكون موجوداً .

طريقة تستخدم عند حل معادلات الدرجة الثانية ، ويتم بتحويل كل حدود المعادلة إلى طرفها الأيمن ، والقسمة على معامل حد الدرجة الثانية ، ثم إضافة مقدار إلى الحد المطلق لجعل الطرف الأيمن مربعاً كاملاً . فمثلاً ، لإتمام المربع للمعادلة $س^٢ + ٨س + ١ = ٠$ صفراً تقسم جميع الحدود في الطرف الأيمن للمعادلة على ٢ لنحصل على $س^٢ + ٤س + \frac{١}{٢} = ٠$ صفراً ويضاف $\frac{١}{٢}$ إلى طرفي المعادلة فنحصل على

$$س^٢ + ٤س + \frac{١}{٢} = ٠ \Rightarrow (س + ٢)^٢ = \frac{٣}{٢}$$

المرافق المركب لمصفوفة

complex conjugate of a matrix

هو المصفوفة التي عناصرها الأعداد المركبة المرافقة للعناصر المناظرة للمصفوفة المعطاة .

فمثلاً : المرافق المركب للمصفوفة

$$\begin{pmatrix} ١ + ٢١س & ١س + ١٦س \\ ٢س + ١٦س & ٢س + ١٦س \end{pmatrix}$$

هو المصفوفة

$$\begin{pmatrix} ١ - ٢١س & ١س - ١٦س \\ ٢س - ١٦س & ٢س - ١٦س \end{pmatrix}$$

كسر مركب **complex fraction**

= **compound fraction**

معجم الرياضيات

<p>سعة عدد مركب</p> <p>complex number, amplitude of a</p> <p>= complex number, argument of a</p> <p>(انظر: amplitude of a complex number أو argument of a complex number)</p>	<p>عدد مركب complex number</p> <p>عدد على الصورة $s + jt$ ، حيث s ، t عدداً حقيقيين ، $s^2 + t^2 = 1$. ويسمى العدد المركب عدداً تخيلياً imaginary number عندما تكون $s \neq 0$ ، وعدداً تخيلياً صرفاً pure imaginary عندما تكون $s = 0$ ، $t \neq 0$ ، وعدداً حقيقياً عندما تكون $s \neq 0$ ، $t = 0$.</p>
<p>مرافق عدد مركب</p> <p>complex number, conjugate of a</p> <p>إذا كان $c = s + jt$ فإن العدد المركب المرافق له ، ويرمز له بالرمز \bar{c} ، هو $s - jt$. ويلاحظ أن $c\bar{c} = s^2 + t^2 = c ^2$.</p>	<p>ويمكن تمثيل العدد المركب $s + jt$ في المستوى بالموجه الذي مركبته s ، t ، أو بالنقطة (s, t) . (انظر : مستوى "أرجاند" Argand plane) ويقال لعددتين مركبتين $s + jt$ ، $s' + jt'$ أنهما متساويتان إذا ، وفقط إذا ، كانا متطابقين . أي إذا ، وفقط إذا ، كانت $s = s'$ ، $t = t'$. وبالتالي يتساوى العددين المركبان إذا ، وفقط إذا ، كانا يُمثَلان بنفس المتجه .</p>
<p>الجزء التخيلي لعدد مركب</p> <p>complex number, imaginary part of a</p> <p>الجزء التخيلي لعدد مركب $c = s + jt$ هو t ويرمز له بالرمز $\text{Im}(c)$.</p>	<p>وإذا كان (r, θ) هما الإحداثيان القطبيين للنقطة $M(s, t)$ فإن $s = r \cos \theta$ ، $t = r \sin \theta$. وبالتالي فإذا كان $c = s + jt$ فإن</p>
<p>مقياس العدد المركب</p> <p>complex number, modulus of a</p> <p>= القيمة المطلقة للعدد المركب</p> <p>= complex number, absolute value of a</p>	<p>$c = r(\cos \theta + j \sin \theta)$ وهذه الصورة الأخيرة تعرف بالصورة القطبية (polar form) للعدد المركب c .</p>

مجمع اللغة العربية - القاهرة

$z_1 z_2 = [(\text{حنا} + \text{ه}_1 + \text{ه}_2) + (\text{ت} + \text{حا} + \text{ه}_3)]$
 أى أن ناتج ضرب العددين المركبين ، يحصل
 عليه بضرب مقياسيهما وجمع سعتهما .

خارج قسمة عددين مركبين

complex numbers, quotient of two

العدد المركب الذى مقياسه خارج قسمة
 مقياس المقسوم (البسط) على مقياس القاسم
 (المقام) وسعته الفرق بين سعة المقسوم وسعة
 القاسم ، أى أن :

$$z_1 z_2 = \frac{(\text{حنا} + \text{ه}_1 + \text{ه}_2) + (\text{ت} + \text{حا} + \text{ه}_3)}{(\text{حنا} + \text{ه}_4 + \text{ه}_5) + (\text{ت} + \text{حا} + \text{ه}_6)}$$

$$= \frac{[\text{حنا}(\text{ه}_4 - \text{ه}_5) + (\text{ه}_1 - \text{ه}_2)(\text{ت} + \text{حا})]}{z_2}$$

ويمكن حساب خارج القسمة بضرب كل من
 المقسوم والقاسم فى مرافق القاسم .

مجموع عددين مركبين

complex numbers, sum of

العدد المركب الذى جزؤه الحقيقى هو مجموع
 الجزأين الحقيقيين للعددين وجزؤه التخيلى هو
 مجموع الجزأين التخيليين لهما .

أى أنه إذا كان $z_1 = \text{ع}_1 + \text{ت}_1$ ، $z_2 = \text{ع}_2 + \text{ت}_2$
 فإن $\text{ع} = \text{ع}_1 + \text{ع}_2$ ، $\text{ت} = \text{ت}_1 + \text{ت}_2$

طول المتجه المثل للعدد المركب .
 وبالتالى فإن مقياس العدد المركب
 $z = \sqrt{\text{س}^2 + \text{ص}^2}$. إذا
 كان العدد المركب معطى على الصورة
 القطبية $z = r(\text{حنا} + \text{ه} + \text{ت} + \text{حا} + \text{ه}_3)$ حيث
 $r \leq \text{صفر}$ فإن مقياسه يساوى r . ويرمز لمقياس
 العدد المركب z بالرمز $|z|$.

الصورة القطبية لعدد مركب

complex number, polar form of a

(انظر : عدد مركب complex number) .

حاصل ضرب عددين مركبين

complex numbers, product of

ناتج ضرب العددين المركبين باعتبار كل منهما
 كثيرة حدود فى t وملاحظة أن $t^2 = -1$
 أى أن : $(\text{س}_1 + \text{ت}_1 \text{ص}_1)(\text{س}_2 + \text{ت}_2 \text{ص}_2) =$
 $(\text{س}_1 \text{س}_2 - \text{ت}_1 \text{ص}_1 \text{ص}_2 + \text{ت}_2 \text{ص}_1 \text{س}_2 + \text{ت}_1 \text{س}_1 \text{ت}_2 \text{ص}_2)$
 أيضاً : $[z_1 (\text{حنا} + \text{ه}_1 + \text{ت} + \text{حا} + \text{ه}_3)] \times$
 $[z_2 (\text{حنا} + \text{ه}_4 + \text{ت} + \text{حا} + \text{ه}_5)] =$
 $z_1 z_2 = [(\text{حنا} + \text{ه}_1 + \text{ه}_2) + (\text{ت} + \text{حا} + \text{ه}_3)]$
 $[(\text{حنا} + \text{ه}_4 + \text{ه}_5) + (\text{ت} + \text{حا} + \text{ه}_6)]$
 $= [(\text{حنا} + \text{ه}_1 + \text{ه}_2 + \text{حنا} + \text{ه}_4 + \text{ه}_5) + (\text{ت} + \text{حا} + \text{ه}_3 + \text{ت} + \text{حا} + \text{ه}_6)]$

معجم الرياضيات

$(s_1, s_2) + (s_1, s_2) = (s_1 + s_2, s_1 + s_2)$
 $(s_1, s_2) \times (s_1, s_2) = (s_1 s_2, s_1 s_2)$
 $(s_1 s_2, s_1 s_2 - s_1 s_2, s_1 s_2 + s_1 s_2) = (s_1 s_2, s_1 s_2)$
 هذا النظام تتحقق فيه معظم القوانين الجبرية الأساسية كقوانين المزج والإبدال لعمليتي الجمع والضرب . وهو حقل غير مرتب .

المستوى المركب complex plane
 مستوى الأعداد المركبة ونقطة وحيدة في اللاتمامية جواراتها خارجية دوائر مركزها نقطة الأصل . والمستوى المركب يكافئ كرة طوبولوجيا .

الجذران المركبان لمعادلة من الدرجة الثانية complex roots of a quadratic equation

إذا كانت P ، b ، c أعداداً حقيقية ، $P \neq 0$ الصفر ، وكان $b^2 - 4c > 0$ صفر فإن جذرا المعادلة $Px^2 + bx + c = 0$ صفرأ يكونان مركبين ومترافقين ويساويان

$$\frac{-b + \sqrt{b^2 - 4c}}{2P} , \frac{-b - \sqrt{b^2 - 4c}}{2P}$$

حيث $b^2 - 4c > 0$

$(s_1 + s_2, s_1 s_2) + (s_1, s_2) = (s_1 + s_2 + s_1, s_1 s_2 + s_1 s_2)$
 ومن الناحية الهندسية ، يماثل هذا المجموع مجموع المتجهين المناظرين للعديدين المركبين في المستوى كما في الشكل المعطى : إذا كان \vec{OM} يمثل العدد المركب s_1 ، و \vec{ON} يمثل العدد المركب s_2 ، فإن \vec{OP} يمثل العدد المركب $s_1 + s_2$ ، حيث P الرأس الرابع لمتوازي الأضلاع الذى رؤوسه الأخرى النقط O ، M ، N . أى أن

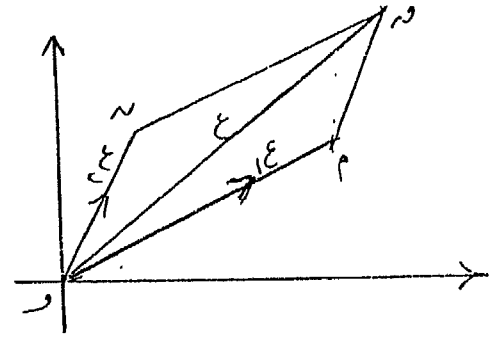

نظام الأعداد المركبة complex numbers, system of

فئسة الأزواج المرتبة (s_1, s_2) من الأعداد الحقيقية التى يعتبر فيها الزوجان (s_1, s_2) ، (s_2, s_1) متساويين إذا ، فقط إذا ، كانا متطابقين ، أى أن $(s_1, s_2) = (s_2, s_1) \Leftrightarrow s_1 = s_2$ ، $s_1 = s_2$ ، التى تعرف عليها عمليتا جمع وضرب كالتالى :

مجمع اللغة العربية - القاهرة

<p>أى فئة جزئية مترابطة أخرى من الفئة المعطاة . والمركبة تكون بالضرورة فئة جزئية مغلقة بالنسبة للفئة المعطاة .</p>	<p>الجذور المركبة لمعادلة complex roots of an equation الأعداد المركبة التى تحقق المعادلة .</p>
<p>component of a vector مركبة متجه أى واحد من متجهين أو أكثر مجموعها يساوى المتجه .</p>	<p>complex sphere كرة مركبة كرة نصف قطرها الوحدة يمثل عليها المستوى المركب بواسطة الإسقاط الاستريوجرافى (stereographic projection) . والمستوى المركب هو عادة المستوى الاستوائى للكرة بالنسبة لقطب الإسقاط أو المستوى المماسى للكرة عند نقطة نهاية القطر المار بقطب الإسقاط .</p>
<p>مركبة المتجه فى اتجاه معين component of a vector in a certain direction مسقط المتجه على خط مستقيم فى الاتجاه المعين ، ويفترض فى هذه الحالة أن للمتجه مركبة أخرى عمودية على الاتجاه المعطى .</p>	<p>complex unit وحدة مركبة عدد مركب مقياسه الوحدة على الصورة $h + t$ حاه ، يمثل هندسياً بقطعة مستقيمة موجهة من مركز دائرة نصف قطرها الوحدة ومركزها قطب نظام الإحداثيات القطبية إلى نقطة على الدائرة وكل من حاصل ضرب وخارج قسمة وحدتين مركبتين هو وحدة مركبة .</p>
<p>مركبات اتجاه خط مستقيم فى الفراغ components of a line in space, direction = نسب اتجاه خط مستقيم فى الفراغ = direction ratios of a line in space</p>	<p>مركبة فئة من النقط component of a set of points فئة جزئية مترابطة (connected) وغير محتواة فى</p>
<p>= أعداد اتجاه خط مستقيم فى الفراغ = direction numbers of a line in space أى ثلاثة أعداد ، ليست كلها أصفاراً ،</p>	

معجم الرياضيات

<p>فإن مقدارى المركبتين يساويان رجتا هـ ، رجا هـ على الترتيب حيث ر طول المتجه .</p> <p>مركبات ممتد الإجهاد</p> <p>components of the stress tensor</p> <p>مجموعة من الدوال في نظرية المرونة تحدد حالة الإجهاد عند أى نقطة من نقط المادة المرنة .</p>	<p>متناسبة مع جيوب تمام اتجاه الخط المستقيم . إذا كان الخط المستقيم يمر بالنقطتين (s_1, v_1, e_1) ، (s_2, v_2, e_2) فإن مركبات اتجاهه تكون متناسبة مع الأعداد $s_1 - s_2, v_1 - v_2, e_1 - e_2$ وتكون جيوب تمام اتجاهه هي</p> $\frac{s_1 - s_2}{f} = \frac{v_1 - v_2}{f} = \frac{e_1 - e_2}{f}$ <p>حيث ف هو البعد بين النقطتين ويساوى</p>
<p>مشتقة وتفاضلة دالة محصلة</p> <p>composite function, derivative and differential of a</p> <p>(انظر : قاعدة السلسلة chain rule)</p> <p>دالة محصلة في متغير واحد</p> <p>composite function of one variable</p> <p>دالة في متغير واحد هو نفسه دالة في متغير ثانٍ . فمثلاً $v = d(e)$ حيث $e = m(s)$ ومشتقة هذه الدالة بالنسبة للمتغير س يمكن الحصول عليها من العلاقة :</p> $\frac{dv}{ds} = \frac{dv}{de} \times \frac{de}{ds}$	<p>المركبتان الأفقية والرأسية للمتجه</p> <p>components of a vector, horizontal and vertical</p> <p>مسقطا المتجه على الأفقى والرأسى . وعادة يؤخذ اتجاه محور السينات على أنه الاتجاه الأفقى واتجاه محور الصادات على أنه الاتجاه الرأسى .</p> <p>مركبتا متجه في اتجاهين متعامدين</p> <p>components of a vector in two perpendicular directions</p> <p>مسقطا المتجه على كل من الاتجاهين . إذا كان المتجه يميل على أحد الاتجاهين بزاوية هـ</p>

مجمع اللغة العربية - القاهرة

دالة محصلة في متغيرين

composite function of two variables

١ - دالة في متغيرين مستقلين كل منها دالة في متغيرين مستقلين آخرين فمثلاً :

ع = د (س ، ص) حيث س = م (ي ، ن) ،
ص = و (ي ، ن) تكون دالة محصلة في ي ، ن .

٢ - دالة يمكن تحليلها ، أى يمكن التعبير عنها كحاصل ضرب دالتين أو أكثر . مثال ذلك

$$س^٢ - ص^٢ = (س - ص) (س + ص)$$

الفرض المركب (في الإحصاء)

composite hypothesis (in statistics)

فرض إحصائي يعين أكثر من قيمة واحدة لإحدى خواص متغير .

عدد غير أولي composite number

عدد يمكن تحليله ، مثل ٤ ، ٦ ، ١٠ ، على عكس الأعداد التي لا يمكن تحليلها مثل ٣ ، ٥ ، ٧ . ويستخدم هذا المفهوم للأعداد الصحيحة فقط .

كمية غير أولية composite quantity

كمية جبرية يمكن تحليلها إلى عوامل

حقيقية . مثل

$$س^٢ - ٢٥ = (س - ٥) (س + ٥)$$

التركيب والقسمة في التناسب

composition and division in a proportion

تحويل من صيغة التناسب إلى صيغة أن مجموع المقدم الأول وتاليه إلى الفرق بين المقدم الأول وتاليه يساوى مجموع المقدم الثانى وتاليه إلى الفرق بين المقدم الثانى وتاليه . أى الانتقال

$$\frac{٢}{س} = \frac{ح}{٤}$$

إلى

$$\frac{س + ح}{س - ح} = \frac{٢ + ٤}{٢ - ٤}$$

الرسم البياني بالتحصيل

composition, graphing by

طريقة للحصول على الرسم البياني لدالة ، وذلك بكتابتها على صورة مجموع لعدة دوال ، ورسم كل من هذه الدوال ، ثم جمع الإحداثيات الصادية المتناظرة . فمثلاً ، منحنى الدالة ص = هـ س - حاس يمكن الحصول عليه بسهولة أكثر برسم منحنى كل من

معجم الرياضيات

أو من أحداث كل حدثين منها غير متنافيين
non mutually exclusive events

compound fraction كسر مركب
= **complex fraction**
(انظر : كسر مركب complex fraction)

compound interest الربح المركب
الربح الناتج عند إضافة الفائدة عند استحقاقها إلى رأس المال الأصلي عن المدة الباقية . أى أن الربح يحسب على رأس المال الأصلي للفترة الأولى ، وعلى رأس المال الأصلي مضافاً إليه الفائدة من الفترة الأولى للفترة الثانية ، وعلى رأس المال في بداية الفترة الثانية مضافاً إليه الفائدة عن الفترة الثانية للفترة الثالثة وهكذا . فمثلاً إجمالى رأس مال قدره س بربح مركب ٦٪ بعد n من السنين يساوى $(1,06)^n \cdot س$.

compound pendulum بندول مركب
جسم متماسك يتذبذب حول محور أفقى .

الدالتين $ص = هـ$ ، $ص = - حاس$ ثم جمع الإحداثيات الصادية المناظرة لنفس القيم للمتغير $س$ في هذين المنحنين .

composition of forces تركيب القوى
عملية إيجاد قوة واحدة تكافىء القوى التى تؤثر على جسم متماسك (جاسىء) .

تحصيل المتجهات
composition of vectors
هو عملية جمع المتجهات . وعادة يستخدم مصطلح « تحصيل المتجهات » عند جمع المتجهات التى تمثل قوى أو سرعات أو تسارعات .

حدث مركب **compound event**
١ - حدث يعتمد على احتمال حدوث حدثين مستقلين أو أكثر . مثال ذلك عند إلقاء قطعة نقود مرتين فإن احتمال ظهور الصورة في كل من المراتين يساوى حاصل ضرب الاحتمالين منفصلين ، أى $\frac{1}{2} \times \frac{1}{2}$
٢ - حدث يتكون من حدثين غير متنافيين ،

مجمع اللغة العربية - القاهرة

<p>الحساب العددي computation, numerical حساب يشتمل على أعداد فقط دون رموز .</p>	<p>معامل المرونة الحجمية compression, modulus of = bulk modulus (انظر : bulk modulus) .</p>
<p>حاسب computer آلة لإجراء العمليات الحسابية العددية . وإذا اقتضت هذه العمليات على تركيبات من عمليات الجمع والطرح والضرب والقسمة تسمى آلة حاسبة calculating machine وذلك لتميزها عن الحاسبات الإلكترونية electronic computers التي تقوم بعمليات معقدة .</p>	<p>انضغاط بسيط أو أحادي البعد compression, simple or one dimensional التحويلات $\bar{s} = s$ ، $\bar{v} = v$ له v ، أو $\bar{s} = s$ له s ، $\bar{v} = v$ ، حيث له $v > 1$ تضغط شكل ما ، في اتجاهات موازية لمحوري الإحداثيات ويقال عندئذ أن الانضغاط وحيد البعد ، ويسمى الثابت له معامل الانفعال . (انظر : انفعال أحادي البعد) (one dimensional strain) .</p>
<p>حاسب تناظري computer, analogue (analog) (انظر : analogue computer) .</p>	<p>عملية الحساب computation = calculation</p>
<p>حاسب إلكتروني رقمي computer, digital حاسب إلكتروني يتعامل مع البيانات غير المتصلة (الأرقام) ويجرى عليها العمليات الحسابية والمنطقية .</p>	<p>إجراء العمليات الرياضية . ويستخدم المصطلح عادة للإشارة إلى العمليات الحسابية أكثر من إشارته إلى العمليات الجبرية . مثال ذلك إيجاد صيغة لحجم كرة نصف قطرها n ، وحساب هذا الحجم عندما تكون $n = 5$ سم ، أو حساب الجذر التربيعي للعدد 3 .</p>

معجم الرياضيات

<p>بلغة الحاسب لحل مسألة معينة .</p> <p>حاسب لغرض خاص</p> <p>computer, special purpose</p> <p>حاسب مصمم لحل مسألة بعينها . ومن أمثله الحاسبات بالقياس التي تقوم بتوجيه المدافع أو التي تنظم خطوات العمل لألات المصانع .</p>	<p>حاسب إلكتروني</p> <p>computer, electronic</p> <p>. جهاز إلكتروني يستقبل البيانات وينفذ عمليات تشغيل معينة عليها ، ويخرج نتائج هذه العمليات بصورة مألوفة . وهو إما حاسب رقمي (digital) وإما حاسب بالقياس (تناظري) (analog) .</p>
<p>حاسب متزامن</p> <p>computer, synchronous</p> <p>حاسب تتم فيه العمليات على فترات زمنية تحكمها نبضات كهربائية منتظمة يصدرها مولد داخل الحاسب يسمى الساعة (clock) .</p>	<p>حاسب عام</p> <p>computer, general purpose</p> <p>حاسب ينفذ مجموعة من العمليات الأساسية (حسابية أو منطقية) وبالتالي يستخدم لحل المسائل في مجالات متنوعة ، وأغلب الحاسبات الإلكترونية الرقمية هي من هذا النوع .</p>
<p>نظام حاسب</p> <p>computer system</p> <p>= configuration</p> <p>(انظر : (configuration (in computer)) .</p>	<p>أمر للحاسب الإلكتروني</p> <p>computer instruction</p> <p>أمر للحاسب في صورة سلسلة من الأرقام الثنائية يستطيع الحاسب ، بعد تفسيرها ، تنفيذ ما يتطلبه هذا الأمر .</p>
<p>كلمة حاسوبية</p> <p>computer word</p> <p>مجموعة من الأرقام الثنائية أو الأحرف تعامل كوحدة وتخزن في خلية تخزين واحدة .</p>	<p>برنامج للحاسب</p> <p>computer program</p> <p>مجموعة تعليمات مرتبة ترتيباً معيناً ومكتوبة</p>

مجمع اللغة العربية - القاهرة

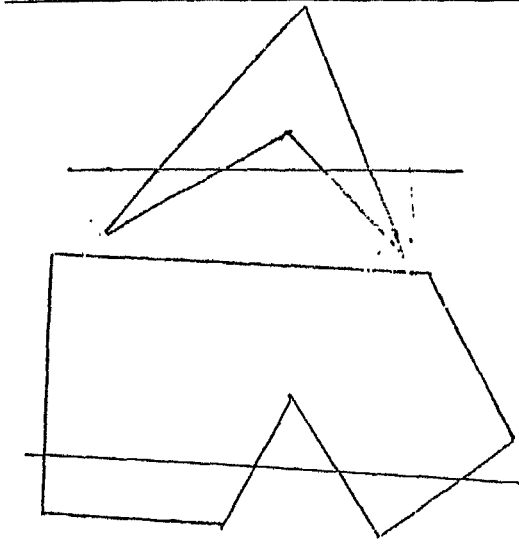

منحنى مقعر تجاه نقطة (أو خط)

concave curve toward a point (or line)

يقال لقوس من منحنى إنه مقعر تجاه نقطة ما (أو خط) إذا وقعت كل قطعة من القوس مقطوعة بوتر على جانب الوتر الذي لا تقع فيه النقطة (أو الخط) .

فالدائرة التي يقع مركزها على محور السينات تكون مقعرة تجاهه .

منحنى مقعر لأسفل

concave downward curve

إذا وجد خط مستقيم أفقى يقع المنحنى أعلاه ويكون مقعراً تجاهه فإن المنحنى يكون مقعراً لأسفل ، النصف العلوى للدائرة التي يقع مركزها على محور السينات يكون مقعراً لأسفل .

كثير سطوح مقعر

concave polyhedron

كثير سطوح غير محدب .

متتابة مقعرة **concave sequence**

متتابة من الأعداد $1, 2, 3, \dots$

$$\text{بحيث } \frac{1}{r_1 + r_2} \leq \frac{1}{r_2 + r_3}$$

منحنى مقعر لأعلى

concave upward curve

إذا وجد خط مستقيم أفقى يقع المنحنى

مضلع مقعر **concave polygon**

شكل مستو له أكثر من ثلاثة أضلاع وواحدة على الأقل من زواياه الداخلية قياسها أكبر من 180° ويكون كثير الأضلاع مقعراً إذا ، وفقط إذا ، وجد خط مستقيم يمر بداخلية الشكل ويقطع أضلاعه في أربع نقط أو أكثر .

(انظر الشكل) .

معجم الرياضيات

$$r = a + b$$

حيث b طول القطعة المستقيمة ، a بعد النقطة الثابتة عن الخط المستقيم الثابت . ومعادلة هذا المنحنى بدلالة الإحداثيات الديكارتية هي :

$$(s - a)^2 = (s^2 + v^2)$$

وهذا المنحنى تقربى بالنسبة للخط المستقيم الثابت (انظر الأشكال) .

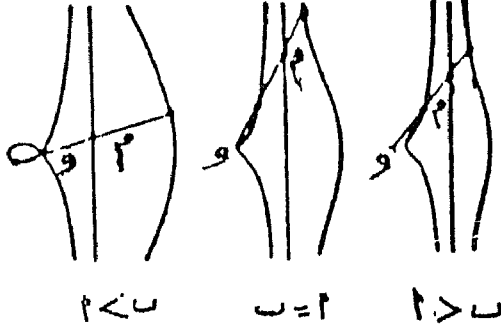

conclusion استنتاج
تقرير يتوصل إليه أو يستنتج باستخدام مسلمات أو نظريات أو معلومات معطاة (فروض) .

conclusion of a theorem نتيجة نظرية
نتيجة تترتب على منطوق النظرية أو تبرهن به .

أسفله ويكون مقعراً تجاهه فإن المنحنى يكون مقعراً لأعلى ، النصف السفلى للدائرة التي يقع مركزها على محور السينات يكون مقعراً لأعلى .

concentric circles دوائر متحدة المركز
دوائر تقع في مستوى واحد ولها نفس المركز .

أشكال متمركزة (متحدة المركز)

concentric figures

أشكال هندسية مراكزها منطبقة .

conchoid منحنى محارى (كونكويد)
= منحنى " نيكوميديس " المحارى
= **conchoid of Nicomedes**

المحل الهندسى لإحدى نقطتى نهايتى قطعة مستقيمة ثابتة الطول تقع على خط مستقيم يدور حول نقطة ثابتة (و) ، بينما تكون نقطة النهاية الأخرى للقطعة المستقيمة (م) هى تقاطع هذا الخط المستقيم مع خط مستقيم ثابت لا يحوى النقطة الثابتة . بالنسبة لنظام إحداثيات قطبية (r ، θ) القطب فيه هو النقطة الثابتة والمحور القطبى عمودى على الخط الثابت ، تكون معادلة هذا المنحنى على الصورة :

مجمع اللغة العربية - القاهرة

<p>ليصير التقرير صائباً .</p>	<p>متلاقية concurrent صفة للتلاقى في نقطة واحدة .</p>
<p>شرط ضرورى condition, necessary شرط لا يصح تقرير معين الا بتحقيقه وقد يكون هناك أكثر من شرط ضرورى واحد .</p>	<p>قوى متلاقية concurrent forces قوى تتلاقى خطوط عملها في نقطة واحدة .</p>
<p>شرط ضرورى وكاف condition, necessary and sufficient</p>	<p>مستقيمات متلاقية concurrent lines مستقيمان أو أكثر بينهما نقطة واحدة مشتركة .</p>
<p>شرط يكون ضرورياً وكافياً في آن واحد . مثال ذلك ، الشرط الضرورى والكافى لكى يكون الشكل الرباعى متوازى أضلاع أن يكون ضلعان متقابلان فيه متساويان في الطول ومتوازيان . وشرط كافٍ وليس ضرورياً لكى يكون الشكل الرباعى متوازى أضلاع. أن تكون جميع أضلاعه متساوية في الطول ، وشرط ضرورى وليس كافياً لكى يكون الشكل متوازى أضلاع أن يكون رباعياً .</p>	<p>مستويات متلاقية concurrent planes ثلاثة مستويات أو أكثر بينها نقطة واحدة مشتركة .</p> <p>نقطة تكاثف condensation point يقال لنقطة م أنها نقطة تكاثف لفئة سـ إذا كان كل جوار للنقطة م يحوى نقطاً غير قابلة للعد من نقط الفئة سـ.</p>
<p>شرط كافٍ condition, sufficient شرط يترتب عليه منطقياً تقرير معين معطى .</p>	<p>شرط condition فرض رياضى أو حقيقة رياضية كافية لتأكيد صواب تقرير معين أو ما يجب أن يكون صائباً</p>

معجم الرياضيات

conditional jump قفزة مشروطة
 (انظر: تفرع مشروط)
 . (branch, conditional)

الاحتمال المشروط

conditional probability

احتمال وقوع حدث ما تحت ظروف معلومة تسمى الشرط . فعند زنى حجرى نرد فإن احتمال أن يكون مجموع الرقمين على وجهيهما

يساوى ٥ هو $\frac{4}{36}$ لأن المجموع ٥ يأتي من

الأحداث (١ ، ٤) ، (٢ ، ٣) ، (٣ ، ٢) ، (٤ ، ١) . وهذا احتمال غير مشروط . أما احتمال كون المجموع ٥ إذا علم أن هذا المجموع عدد يقل عن ٧ فهذا احتمال شرطي يحصل عليه هكذا :

$$\frac{\text{ح (المجموع = ٥) ح (المجموع > ٧)}}{\text{ح (المجموع = ٥) ح (٢ ، ٣ ، ٤ ، ٥ ، ٦)}} =$$

$$\frac{\frac{4}{36}}{\frac{15}{36}} = \frac{4}{15}$$

وبشكل عام

$$\frac{\text{ح (A} \cap \text{B)}}{\text{ح (B)}} = \text{ح (A} \setminus \text{B)}$$

التقارب الشرطي للمتسلسلات

conditional convergence of series

تكون المتسلسلة اللانهائية شرطية التقارب إذا اعتمد تقاربها على الترتيب الذى تكتب به حدودها .

conditional equation معادلة شرطية

معادلة تكون صحيحة فقط لقيم معينة للكميات غير المعلومة المتضمنة . مثال ذلك ، المعادلة $s = 2 + ٥$ تكون صحيحة فقط عندما $s = ٣$ ، والمعادلة $s + ص - ٣ = ٣$ صفرأ تكون صحيحة عندما $s = ٢$ ، $ص = ١$ ولأزواج أخرى من قيم s ، $ص$ ، ولكنها لا تكون صحيحة لأزواج أخرى من قيم s ، $ص$ مثل $s = ٢$ ، $ص = ٣$ صفرأ

conditional inequality متباينة شرطية

متباينة تكون صحيحة فقط لقيم معينة للمتغيرات المتضمنة وليس لجميع قيمها . مثال ذلك ، المتباينة $s + ٢ < ٣$ متباينة شرطية لأنها صحيحة فقط لقيم s أكبر من ١ ، بينما المتباينة $s + ١ < ٣$ ليست متباينة شرطية لأنها صحيحة لجميع قيم المتغير المتضمن s .

مجمع اللغة العربية - القاهرة

<p>٢ - جسم محدود بمنطقة مستوية و سطح مكون من القطع المستقيمة التي تصل بين نقطة ثابتة ليست في مستوى المنطقة المستوية ونقط حدودها . وتسمى النقطة الثابتة رأس المخروط (vertex) والمنطقة المستوية قاعدة المخروط (base) والقطع المستقيمة رواسم أو عناصر المخروط elements . ويطلق المصطلح أيضاً على السطح المغلف لهذا الجسم .</p>	<p>تقرير (تعبير) شرطى conditional statement = جملة شرطية = conditional sentence تقرير مركب (تعبير) أداة الربط فيه هي إذا كان . . . ، فإن . . . مثال ذلك التقرير إذا كان العدد الطبيعي زوجياً ، فإن مربعه يقبل القسمة على ٤ . ويرمز لهذا التقرير (التعبير) بالرمز التالى : ف ← ن . يسمى التقرير البسيط ف المقدمة (antecedent) ويسمى التقرير البسيط ن النتيجة أو التالى (consequent) .</p>
<p>ارتفاع مخروط cone, altitude of a (انظر : altitude of a cone) .</p>	
<p>ارتفاع مخروط ناقص cone, altitude of a frustum of a البعد بين قاعدتي المخروط الناقص .</p>	<p>جهد الموصل conductor potential جهد الموصل لمنطقة سر حدها U هو الدالة التوافقية على داخلية سر والمتصلة على سر U . والتي تأخذ القيمة الثابتة 1 على U وهذه الدالة تصف جهد شحنة كهربائية في حالة اتزان على سطح موصل .</p>
<p>محور مخروط cone, axis of a الخط المستقيم المار برأس المخروط ومركز القاعدة (إذا كان لها مركز) .</p>	<p>مخروط cone ١ - سطح مخروطى (انظر : سطح مخروطى) (conical surface) .</p>
<p>مخروط دائرى cone, circular</p>	

معجم الرياضيات

مساحة السطح الجانبي لمخروط

cone, lateral area of a

(انظر : area of a cone, lateral) .

المساحة الجانبية لمخروط دائري قائم

cone, lateral area of a right circular

المساحة غير المستوية للمخروط وتساوى
ط نوه ل ، حيث نوه نصف قطر قاعدة
المخروط ، ل طول راسمه .

مخروط دائري مائل

cone, oblique circular

(انظر : circular cone, oblique) .

المخروط المماس لسطح ثنائي

cone of a quadric surface, tangent

مخروط كل راسم من رواسمه مماس للسطح
الثنائي .

مخروط دائري قائم

cone, right circular

(انظر : circular cone, right) .

(انظر : circular cone) .

دليل لسطح المخروط

cone, directrix of a

المنحني الناتج عن تقاطع رواسم
السطح المخروطي مع مستوي لا يمر برأس
المخروط .

cone, elliptic

مخروط ناقصي

مخروط قاعدته قطع ناقص .

cone, frustum of a المخروط الناقص

جزء المخروط المحدود بقاعدته ومقطعه بمستوي
موازي لهذه القاعدة (انظر الشكل) .

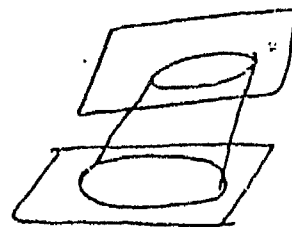

ويسمى هذا المقطع قاعدة ثانية للمخروط
الناقص .

مجمع اللغة العربية - القاهرة

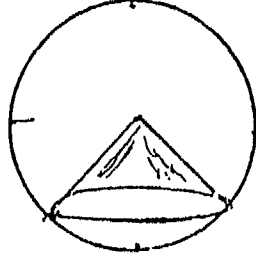

المساحة الجانبية لمخروط ناقص دائري قائم
cone, the lateral area of a frustum of a right circular

المساحة الجانبية لمخروط ناقص دائري قائم
 تساوى ط ل (نور₁ + نور₂) ، حيث ل
 الارتفاع الجانبى للمخروط ، نور₁ ، نور₂ نصفا
 قطرى قاعدتيه .

مخروط ابتر
cone, truncated
 جزء المخروط المحصور بين مستويين
 غير متوازيين خط تقاطعهما لا يقطع
 المخروط . وقاعدتا المخروط الناقص المائل
 (bases of a truncated cone) هما مقطعاها بهذين
 المستويين .

حجم المخروط
cone, volume of a

تسطير مخروط
cone, ruling of a
 الأوضاع المختلفة للخط المستقيم المولد
 لسطح المخروط .
 (انظر : تسطير ruling) .

الزاوية نصف الرأسية للمخروط
 (الدائرى القائم)

cone, semi-vertical angle of a
 انظر :
 (angle of a cone, semi-vertical)

الارتفاع الجانبى لمخروط دائرى قائم
cone, slant height of a right circular
 طول راسم المخروط الدائرى القائم .

مخروط كروي
cone, spherical
 السطح المكون من طاقيه كروية و سطح
 مخروطى يشترك معها فى القاعدة ورأسه مركز
 الكرة . وحجم المخروط الكروى يساوى
 $\frac{2}{3} \pi r^2 h$ ، حيث نور نصف قطر الكرة ،

ارتفاع الطاقيه الكروية .

مجمع اللغة العربية - القاهرة

<p>أو المنحنيات أو السطوح .</p> <p>سطوح مخروطية متحدة البؤر</p> <p>confocal conicoids</p> <p>سطوح مخروطية تشترك في نفس المستويات الأساسية (principal planes) ومقاطعها بأى من هذه المستويات تكون قطاعات مخروطية متحدة البؤرتين ، فمثلاً ، إذا كان له متغيراً وسيطاً ، z ، b ، c كميات ثابتة ، فإن المعادلة :</p> $1 = \frac{z^2}{c^2} + \frac{z^2}{b^2} + \frac{z^2}{a^2}$ <p>حيث $a < b < c$ ، تمثل سطوحاً مخروطية متحدة البؤر .</p> <p>عندما تكون $a < b < c$ فإن المعادلة تمثل عائلة من السطوح الناقصية المتحدة البؤر (confocal ellipsoids)</p> <p>وعندما تكون $a < b < c$ فإنها تمثل عائلة من السطوح الزائدية ذات الفرع الواحد المتحدة البؤر (confocal hyperboloids of one sheet)</p> <p>وعندما تكون $a < b < c$ فإنها تمثل عائلة من السطوح الزائدية ذات الفرعين المتحدة البؤر (confocal hyperboloids of two sheets)</p>	<p>فترة ثقة غير منحازة</p> <p>confidence interval, unbiased</p> <p>تكون فترة الثقة من (s_1) إلى (s_2) بمعامل ثقة معلوم غير منحازة إذا كان احتمال احتوائها على القيمة الصحيحة أكبر من احتمال احتوائها على أى قيمة أخرى .</p> <p>وبخلاف ذلك فإن الفترات تكون فترات ثقة منحازة biased confidence intervals .</p> <p>نظام حاسب (في الحاسب)</p> <p>configuration (in computer)</p> <p>عدد من الوحدات والأجهزة المترابطة بحيث تعمل وفق نظام معين .</p> <p>وأى نظام حاسب (computer configuration) يتكون من وحدة أو أكثر من وحدات التشغيل المركزية (C. P. U) ووحدة أو أكثر من وحدات الإدخال والإخراج (I/O devices) ووحدة أو أكثر من وحدات التخزين (storage devices) .</p> <p>شكل (في الهندسة)</p> <p>configuration (in geometry)</p> <p>مصطلح عام يطلق على أى شكل هندسى أو على أى تركيبة هندسية كالنقط أو المستقيمت</p>
---	--

مجمع اللغة العربية - القاهرة

مصفوفات متطابقة
congruent matrices
(انظر ! تحويل تطابقي
congruent transformation)

تحويل تطابقي
congruent transformation

تحويل على الصورة $س = س' س^{-1}$ لمصفوفة $س'$
بمصفوفة غير شاذة $س^{-1}$ ، حيث $س^{-1}$ مدور $س$.
المصفوفة $س$ يقال لها متطابقة مع المصفوفة $س'$.

قطع مخروطي منحل
conic, degenerate

الصورة النهائية لقطع مخروطي وقد تكون
نقطة أو خطاً مستقيماً أو خطين مستقيمين .
فمثلاً ، يقترب القطع المكافئ من خط مستقيم
عندما يتحرك المستوى القاطع للسطح
المخروطي حتى يصبح مماساً له ، ويقترب القطع
المكافئ من خطين مستقيمين متوازيين عندما
تنتقل رأس المخروط إلى ما لا نهاية ، ويقترب
القطع الناقص من نقطة عندما يمر المستوى
القاطع برأس السطح المخروطي وبحيث
لا يحوى عنصراً من عناصره ، ويقترب القطع
الزائد من خطين مستقيمين متقاطعين عندما

فمثلاً ، إذا كانت $ا$ ، $ب$ ، $ج$ أعداداً صحيحة
فإن $ا \equiv ب$ (مقياس $ج$) ، ويقرأ $ا$ متطابقة مع
 $ب$ بمقياس $ج$ ، يعنى أن $ا - ب$ يقبل القسمة
على $ج$ بدون باقى . مثال ذلك ، $٣ \equiv ٥$
(مقياس ٢) .

تطابق خطي
congruence, linear
تطابق جميع حدوده من الدرجة الأولى في
المتغيرات المتضمنة . مثال ذلك :
١٢ س + ١٠ ص - ٦ \equiv صفراً (مقياس ٤٢)
هو تطابق خطي .

تطابق تربيعي
congruence, quadratic
تطابق من الدرجة الثانية ، وصورته العامة
هي $ا س^٢ + ب س + ج \equiv$ صفراً (مقياس
 $د$) ، حيث $ا \neq$ صفر .

أشكال متطابقة (في الهندسة)

congruent figures (in geometry)
الأشكال التي يمكن وضع أحدها فوق
الأخر بحيث ينطبق عليه تماماً . وهو التعريف
الذي وضعه "إقليدس" .

٩. معجم الرياضيات

وعندما يكون $e > 1$ يسمى القطع
المخروطي قطعاً ناقصاً، وعندما تكون $e < 1$
يسمى القطع المخروطي قطعاً زائداً .

وهذه الأنواع الثلاثة سميت بالقطاعات
المخروطية لأنه يمكن الحصول عليها بأخذ
مقاطع مستوية لسطح مخروطي . ويمكن كتابة
معادلة القطع المخروطي في صور متعددة .
فمثلاً :

(١) في الإحداثيات القطبية تأخذ المعادلة
الصورة :

$$r = \frac{e \cdot p}{1 + e \cos \theta}$$

حيث e الاختلاف المركزي ، والبؤرة هي
قطب نظام الإحداثيات ، والدليل هو العمودي
على المحور القطبي وعلى بعد r من القطب .
وبالإحداثيات الديكارتية تكافئ المعادلة
الأساسية المعادلة :

$$(1 - e^2) x^2 + 2e p x + p^2 = e^2 y^2$$

حيث البؤرة هي عند نقطة الأصل ،
ومحور السينات ينطبق على المحور
القطبي .

(٢) المعادلة الجبرية العامة من الدرجة الثانية في
متغيرين (الإحداثيين x ، y) تمثل دائماً
قطعاً مخروطياً ويتضمن ذلك القطاعات
المخروطية المنحلة .

يحوى المستوى القباطنح رأس السطح
المخروطي* . ونجميع هذه الحالات النهائية يمكن
الحصول عليها جبرياً بتغيير المتغيرات الوسيطة في
معادلات القطاعات المختلفة .

قطر القطع المخروطي

conic, diameter of a

المحل الهندسي لمتصفات عائلة من أوتار
القطع المتوازية ويكون خطاً مستقيماً ، ولكل
قطع مخروطي عدد لا نهائي من الأقطار . وفي
حالة القطاعات المركزية تكون الأقطار حزمة من
الخطوط المستقيمة المارة بمركز القطع .

القطاعات المخروطية conic sections

المحل الهندسي لنقطة تتحرك بحيث تكون
النسبة بين بعدها عن نقطة ثابتة إلى بعدها عن
خط مستقيم ثابت تساوى مقداراً ثابتاً .

وتسمى النسبة الثابتة الاختلاف المركزي
eccentricity للمنحنى ، وتسمى النقطة الثابتة
البؤرة focus ، ويسمى الخط الثابت الدليل
directrix . ويرمز للاختلاف المركزي عادة
بالرمز e .

وعندما يكون $e = 1$ يسمى القطع
المخروطي قطعاً مكافئاً ،

مجمع اللغة العربية - القاهرة

<p>سطح مخروطى دائرى conical surface, circular سطح مخروطى دليله دائرة وتقع رأسه على الخط العمودى على مستوى الدائرة المار بمركزها . إذا كانت الرأس عند نقطة الأصل وكان مستوى الدليل عمودياً على محور العينات ، تأخذ معادلة السطح المخروطى الدائرى الصيغة : $s^2 + v^2 = h^2$ حيث له ثابت .</p>	<p>معادلة المماس لقطع مخروطى عام conic, tangent equation to a general إذا كانت معادلة القطع بالإحداثيات الديكارتيية هي : $ax^2 + by^2 + cz + d = 0$ فإن معادلة المماس عند النقطة (x_1, y_1, z_1) الواقعة على القطع هي : $2ax_1x + 2by_1y + cz_1z + d = 0$ حيث x_1, y_1, z_1 إحداثيات النقطة .</p>
<p>سطح مخروطى تربيعى conical surface, quadric سطح مخروطى دليله قطع مخروطى .</p>	<p>سطح مخروطى conical surface السطح الذى يتولد عن حركة خط مستقيم يمر دائماً بنقطة ثابتة ويقطع منحنى ثابتاً . وتسمى النقطة الثابتة رأس (vertex or apex) السطح المخروطى ، ويسمى المنحنى الثابت دليل (directrix) السطح المخروطى ، ويسمى الخط المستقيم المتحرك مولد أو راسم (generator or generatrix) السطح المخروطى .</p>
<p>سطح تربيعى conicoid = quadric surface سطح ناقصى أو زائدى أو مكافئى . انظر : سطح ناقصى ellipsoid وسطح زائدى hyperboloid وسطح مكافئى paraboloid القطاعات المخروطية المتحدة البؤر conics, confocal</p>	<p>أى معادلة متجانسة من الدرجة الثانية فى الإحداثيات الديكارتيية المتعامدة تمثل سطحاً مخروطياً تقع رأسه عند نقطة الأصل .</p>

معجم الرياضيات

<p>conjecture حدسية مقولة رياضية يظن أنها صحيحة ولم تبرهن بعد .</p>	<p>(انظر : confocal conics) .</p>
<p>أعداد جبرية مترافقة</p>	<p>الأوتار البؤرية للقطاعات المخروطية conics, focal chords of أوتار القطع المارة ببؤرة له .</p>
<p>conjugate algebraic numbers جذور معادلة جبرية درجتها زوجية وغير قابلة للتحليل ومعاملاتها أعداد قياسية ، أى جذور معادلة على الصورة : $x^2 + s_1 x + s_2 = 0$ صفران ، حيث s_1 عدد زوجي ، s_2 ، s_3 ، ... ، s_n أعداد قياسية . فمثلاً : جذرا المعادلة $x^2 + s_1 x + s_2 = 0$ صفران هما</p>	<p>الخاصية البؤرية (الصوتية أو الضوئية) للقطع المخروطي conics, focal (acoustical or optical) property of (انظر : الخاصية البؤرية للقطع الناقص) (ellipse, focal property of) و (الخاصية البؤرية للقطع الزائد) (hyperbola, focal property of) و (الخاصية البؤرية للقطع المكافئ) (parabola, focal property of)</p>
<p>وهما عدنان جبريان مركبان مترافقان . وجذرا المعادلة $x^2 - 4x + 1 = 0$ صفران هما $2 \pm \sqrt{3}$ وهما عدنان جبريان حقيقيان مترافقان .</p>	<p>قطاعات مخروطية متماثلة الوضع conics, similarly placed قطاعات مخروطية من نفس النوع محاورها المتناظرة متوازية .</p>
<p>زاويتان مترافقتان conjugate angles (انظر : angles, conjugate) .</p>	

مجمع اللغة العربية بالقاهرة

<p>انظر (complex numbers, conjugate)</p>	<p>قوسبان مترافقتان conjugate arcs قوسبان دائرة أحدهما يُكوّن الدائرة كاملة وتقاطعها هو الفئة الخالية ، أى القوسان اللتان تنقسم إليهما الدائرة بأى من أوتارها .</p>
<p>دالتان محدبتان مترافقتان conjugate convex functions إذا كانت د دالة مطلقة التزايد لجميع قيم $s \leq 0$ صفراً وكانت د (٠) = صفراً ، وكانت مرالدالة العكسية لها ، فإنه يقال أن الدالتين المحدبتين</p>	<p>المحور المرافق لقطع زائد conjugate axis of a hyperbola (انظر : القطع الزائد hyperbola) .</p>
<p>وه (س) = $\sqrt{a^2 - s^2}$ ، له (ص) = $\sqrt{a^2 - s^2}$ مترافقتان .</p>	<p>زوج مترافق من ذوات الحدين الصماء conjugate binomial surds عددان على الصورة : $\sqrt{a} + \sqrt{b}$ ، $\sqrt{a} - \sqrt{b}$ حيث a, b, c ، s ، أعداد قياسية ، \sqrt{a} ، \sqrt{b} أحدهما أو كلاهما ليس عدداً قياسياً . وحاصل ضرب هذا الزوج المترافق يكون عدداً قياسياً . مثال ذلك : $(\sqrt{a} + \sqrt{b})(\sqrt{a} - \sqrt{b}) = a - b$</p>
<p>منحنى متوسط ترافقى على سطح conjugate curve on a surface, mean ينطبق على سطح س يمرس أحد الانحمايين المتوسطين المترافقين على س عند كل نقطة من نقطه .</p>	<p>عددان مركبان مترافقان conjugate complex numbers</p>

معجم الرياضيات

<p>طريقة الاتجاهات المترافقة conjugate directions, method of تعميم لطريقة اتجاهات الميل المترافقة لحل نظام معادلات خطية عددها n في n من المجاهيل .</p>	<p>منحنيان مترافقان conjugate curves منحنيان كل واحد منها منحنى " برتراند " Bertrand بالنسبة للآخر . المنحنيات التي لها أكثر من مرافق هي فقط المنحنيات المستوية ومنحنى اهليكس (الحلزون) الدائري circular helix .</p>
<p>الاتجاهان المترافقان على سطح عند نقطة conjugate directions on a surface at a point اتجاهها زوج من الأقطار المترافقة لمبين انحناء " ديوبان " عند نقطة م ناقصية أو زائدية لسطح S . يوجد اتجاه وحيد مرافق لأي اتجاه معطى على السطح عند M ، ومن ثم يوجد عدد لانهاى من أزواج الاتجاهات المترافقة على S عند M .</p>	<p>(انظر : منحنى " برتراند " . Bertrand curve) قطر مرافق لمستوى قطري لسطح تربيعى مركزى conjugate diameter of a diametral plane of a central quadric القطر الذى يحوى مراكز جميع مقاطع السطح التربيعى المركزى بمستويات موازية لمستوى قطري معين .</p>
<p>الاتجاهان المتوسطان المترافقان على سطح conjugate directions on a surface, mean اتجاهان مترافقان عند نقطة M على سطح S يصنعان زاويتين متساويتى القياس مع خطوط تقوس السطح S عند M . والاتجاهان المترافقان يكونان حقيقيين إذا كان تقوس " جاوس " للسطح S عند M موجبا ، ونصف قطر التقوس العمودى للسطح S فى</p>	<p>قطران مترافقان conjugate diameters قطران لقطع مخروطى مركزى كل منها هو المحل الهندسى لمتصفات الأوتار الموازية للآخر . ولا يتعامد القطران المترافقان إلا فى حالة انطباقهما على محورى القطع . وفى الدائرة يتعامد كل قطرين مترافقين .</p>

مجمع اللغة العربية - القاهرة

العنصر في الصف الرائي والعمود الميى .

طريقة اتجاهات الميل المترافقة

conjugate gradients, method of

طريقة تكرارية لحل منظومة معادلات خطية

عدها n في n من المجاهيل

$s_k = (s_1, s_2, \dots, s_n)$ تنتهى بعد n من الخطوات إذا لم يكن هناك خطأ تراكمى ، وتبدأ هذه الطريقة بتقدير أولى s_0 لمتجه الحل s ، تعقبه خطوات تصحيح في اتجاهين مترافقين بالنسبة لمصفوفة المعاملات ، تختار تتابعياً لتكون في اتجاهات الميل بالنسبة لدالة تربيعية مصاحبة ، وتأخذ هذه الدالة قيمة صغرى تساوى الصفر عند الحل s للمسألة الأصلية .

دالتان توافقيتان مترافقتان

conjugate harmonic functions

دالتان توافقيتان u و v (s, t) ، u (s, t) تحققان معادلتى " كوشى وريمان " التفاضليتين الجزئيتين في (s, t) . وتكون الدالتان u, v ، مترافقتين إذا ، فقط إذا ، كانت u, v دالة تحليلية في $s + it, t$ ، ويمكن إيجاد مترافقة دالة توافقية باستخدام

كل من هذين الاتجاهين هو متوسط نصفى قطر التقوس الأساسيين s_1, s_2 أى أن

$$s = \frac{1}{2} (s_1 + s_2)$$

conjugate dyads

ديادان مترافقان

(dyad) .

(انظر : دياذ)

العناصر المترافقة والزمر الجزئية المترافقة لزمرة

conjugate elements and conjugate subgroups of a group

(انظر : تحويل عنصر زمرة)
(transform of an element of a group) .

العناصر المترافقة في محدد

conjugate elements of a determinant

عناصر المحدد التى يحل كل منها محل الآخر عند جعل صفوف المحدد أعمدة وأعمدته صفوفياً . فمثلاً ، العنصر في الصف الثانى والعمود الثالث هو المرافق للعنصر في الصف الثالث والعمود الثانى . وبصفة عامة ، يكون العنصران a_{ij} ، a_{ji} مترافقين ، حيث a_{ij}

معجم الرياضيات

(٢) النقطتان المترافقتان توافقياً مع نقطتي تقاطع القطع مع الخط المستقيم المار بالنقطتين .

أعداد: صماء مترافقة

conjugate radicals

- ١ - زوج مترافق من ذوات الحددين الصماء .
(انظر : conjugate binomial surds)
- ٢ - أعداد جذرية تُكوّن أعداداً جبرية مترافقة
(انظر : أعداد جبرية مترافقة
conjugate algebraic numbers)

conjugate roots جذور مترافقة

- ١ - جذران مركبان مترافقان لمعادلة .
- ٢ - أعداد جبرية مترافقة .
(انظر : conjugate algebraic numbers)

سطح مسطر مرافق لسطح ما

conjugate ruled surface of a given surface

سطح مسطر مستقيمتان تسطيره هي المماسات لسطح آخر مسطر س عند نقط خط الحصر ل للسطح س والمتعامدة على مستقيمتان تسطير س عند النقط المناظرة للخط المستقيم ل .

معادلتى كوشى وريهان .

سطحان زائديان مترافقان

conjugate hyperboloids

سطحان زائديان يعطيان ، باختيار مناسب لمحاور الإحداثيات، بالمعادلتين :

$$1 = \frac{x^2}{a^2} - \frac{y^2}{b^2} + \frac{z^2}{c^2}$$

$$1 = \frac{x^2}{a^2} + \frac{y^2}{b^2} - \frac{z^2}{c^2}$$

المرافق المركب لمصفوفة

conjugate of a matrix, complex

(انظر : complex conjugate of a matrix) .

نقطتان مترافقتان بالنسبة لقطع مخروطي

conjugate points relative to a conic

(١) نقطتان تقع إحداهما على الخط المستقيم المار بنقطتي تماس المماسين المرسومين للقطع من النقطة الأخرى .

مجمع اللغة العربية - القاهرة

إذا كانت S^* المجموعة المناظرة لزمرة جزئية S بتشاكل ذاتي فإنها تكون زمرة جزئية . ويقال أن S^* ، S مترافقتان إذا كان هذا التشاكل الذاتي داخلياً .

منظومة مترافقة من المنحنيات على سطح **conjugate system of curves on a surface**

عائلتان من المنحنيات على سطح S كل منهما ذات متغير وسيط واحد ويمر خلال كل نقطة M من نقط السطح منحنى وحيد من كل من العائلتين بحيث يكون اتجاهها المماسين للمنحنيين المارين بالنقطة M مترافقين عند M .

طريقة المترافقات المتتالية

conjugates, method of successive

طريقة تكرارية للحساب التقريبي لقيمة دالة تحليلية (في نظرية المتغير المركب) ترسم مجالاً يكاد يكون دائرياً فوق داخلية دائرة مع حفظ قياس الزوايا .

ويمكن اعتبار هذا الراسم على أنه الخطوة الثانية في عملية ذات خطوتين لرسم مجال بسيط الترابط فوق داخلية دائرة مع حفظ قياس الزوايا ، وتتم الخطوة الأولى لرسم مجال معطى

(انظر : خط الحصر line of striction) .

conjugate space فراغ مرافق

= **dual space**

= **adjoint space**

إذا كانت دالة خطية متصلة معرفة على فراغ خطي معيارى N (حقيقى أو مركب) ، فإنه يوجد عدد أصغر (يسمى معيار D ويرمز له بالرمز $\|D\|$) يحقق المتباينة $|D(S)| \geq \|D\| \|S\|$ لكل $S \in N$ وتكون فئة جميع هذه الدوال فراغاً خطياً معيارياً كاملاً (أى فراغ " بناخ ") يسمى الفراغ المرافق الأول (first conjugate space) للفراغ N ويرمز له بالرمز N_1 . ويسمى الفراغ المرافق الأول للفراغ N_1 الفراغ المرافق الثانى (second conjugate space) للفراغ N ، ويرمز له بالرمز N_2 ، وهكذا . إذا كان N فراغاً نهائى البعد ، فإن N ، N_1 يكونان متطابقين .

وأى فراغ خطي معيارى يكون متشاكلاً قياسياً مع فراغ جزئى من الفراغ المرافق الثانى له .

زمرتان جزئيتان مترافقتان

conjugate subgroups

معجم الرياضيات

<p>مجال متعدد الترابط connected region, multiply مجال ليس بسيط الترابط .</p>	<p>فوق مجال يكاد يكون دائرياً بواسطة دوال معروفة أو من خلال سلسلة من الرواسم الحافظة لقياس الزوايا .</p>
<p>مجال بسيط الترابط connected region, simply مجال يمكن فيه التقليل اتصالياً لكل منحني مغلق يقع بالكامل بداخله فيحدث التقليل إلى نقطة من نقط المجال دون الخروج منه . وهو مجال لا يمكن لأي منحني مغلق وواقع بالكامل بداخله أن يحوى نقطة حدية من نقط المجال . فمثلاً ، سطح الكرة مجال بسيط الترابط ، ولكن إذا أزيلت نقطة من نقط سطح الكرة فإن المجال الناتج لا يكون بسيط الترابط .</p>	<p>المتراقتان التوافقتان بالنسبة لنقطتين conjugates with respect to two points, harmonic النقطتان اللتان تقسمان الخط المستقيم المار بنقطتين معلومتين بنفس النسبة العددية من الداخل ومن الخارج . وهاتان النقطتان لهما مع النقطتين المعلومتين نسبة تبادلية تساوى - ١ . وتكون النقطتان المعلومتان مترافقتين توافقياً بالنسبة لنقطتي التقسيم .</p>
<p>فئة مترابطة قوسياً connected set, arcwise فئة من النقط كل نقطتين من نقطها يمكن وصلهما بقوس بسيطة تنتمى جميع نقطها للفئة نفسها . فئة مترابطة محلياً connected set, locally</p>	<p>معطوف قضيتين conjunction of propositions القضية المكونة من قضيتين تربطهما أداة الربط « و » . فمثلاً ، معطوف القضيتين « اليوم الأربعاء » « اسمى أحمد » هو القضية « اليوم الأربعاء واسمى أحمد » ويرمز لمعطوف القضيتين س ، ص . بالرمز س ٨ ص ويقرأ س و ص ويكون معطوف س ، ص صائباً إذا ، فقط إذا ، كان كل من س ، ص صائباً .</p>

مجمع اللغة العربية - القاهرة

من قطعة واحدة ، وهذا الرقم يساوى $2 - \chi$ ، حيث χ مميز "أويلر" (Euler characteristic) ومن ثم فإن رقم الترابط لمنحنى بسيط الترابط يساوى ١ .

ويقال لمنحنٍ إنه ثنائى الترابط

(doubly connected) ، أو ثلاثى الترابط

(trily connected) أو ... حسبها كان رقم

الترابط ٢ أو ٣ ، أو ...

رقم الترابط لسطح

connectivity number of a surface

رقم الترابط لسطح مترابط هو الواحد مضافاً إليه الحد الأقصى لعدد القطعيات المغلقة (أو القطعيات التى تصل بين نقط القطعيات السابقة ، أو الواصلة بين نقط الحد ، أو نقطة من نقط الحد إلى نقطة من قطعة سابقة ، إذا لم يكن السطح مغلقاً) التى يمكن إجرائها دون تجزئ السطح ، وهذا الرقم يساوى $3 - \chi$ لسطح مغلق ، $2 - \chi$ لسطح ذى منحنيات حدية . ومن ثم فإن رقم الترابط لسطح بسيط الترابط يساوى ١ . ويقال للسطح أنه ثنائى الترابط ، أو ثلاثى الترابط ، أو ... حسبها كان رقم الترابط ٢ ، أو ٣ ، أو ...

فئة سر من النقط لكل نقطة س من نقطها ولكل جوارى للنقطة س يوجد جوارى للنقطة س بحيث يكون تقاطع سر ، صر فئة مترابطة محتواة فى صر .

فئة مترابطة من النقط

connected set of points

فئة لا يمكن تقسيمها إلى فئتين سر ، صر بحيث $s \cap s' = \emptyset$ ، وبحيث لا تنتمى أى نقطة تراكم لإحدى الفئتين للفئة الأخرى . وبالتالي فإن فئة جميع الأعداد القياسية (الكسرية) لا تكون مترابطة ، وذلك لأن كلاً من فئة جميع الأعداد القياسية الأصغر من $\sqrt{5}$ وفئة جميع الأعداد القياسية الأكبر من $\sqrt{5}$ مغلقة فى فئة الأعداد القياسية . والفئة المترابطة قوسياً تكون مترابطة ، ولكن الفئة المترابطة لا تكون بالضرورة مترابطة قوسياً أو بسيطة الترابط .

رقم الترابط لمنحنى

connectivity number of a curve

رقم الترابط لمنحنى مترابط هو الواحد مضافاً إليه الحد الأقصى لعدد النقط التى يمكن استبعادها دون تجزئ المنحنى إلى أكثر

معجم الرياضيات

<p>صحيحة متتالية ، الأعداد ٢ ، ٤ ، ٦ ، ... أعداد صحيحة زوجية متتالية ، والأعداد - ٣ ، - ١ ، ١ ، ٣ ، ... أعداد صحيحة فردية متتالية .</p>	<p>السطح شبه المخروطي (المخروطاني) conoid ١ - كل سطح مُولّد بخط مستقيم يتحرك موازياً لمستوى معين ويقطع خطين معينين أحدهما مستقيم والآخر منحنى . ٢ - السطح المكافئ الدوراني أو السطح الزائدي الدوراني أو السطح الناقصي الدوراني . ٣ - السطح الزائدي العام أو السطح المكافئ العام ، وليس السطح الناقصي العام .</p>
<p>التالى (فى المنطق) consequence (in logic) = conclusion الجزء الثانى من الجملة الشرطية فى المنطق ويطلق عليه أيضاً النتيجة . (انظر : جمل شرطية conditional sentences والتضمين implication)</p>	<p>السطح شبه المخروطي القائم conoid, right سطح شبه مخروطي ، المستوى الموازى لرؤاسه والخط المستقيم الذى يقطعها متعامدان .</p>
<p>التالى (فى النسبة) consequent (in proportion) الحد الثانى فى النسبة ، أى المقدار الذى يقارن به الحد الأول فيها . مثال ذلك ، فى النسبة ٢ : ٣ العدد ٣ هو التالى والعدد ٢ هو الحد الأول أو المقدم (antecedent) .</p>	<p>أعداد صحيحة متتالية consecutive integers أعداد صحيحة مرتبة الفرق بين كل عدد وما يليه منها إما واحد دائماً أو اثنين دائماً . فمثلاً ، الأعداد ١ ، ٢ ، ٣ ، ٤ ، ... أعداد</p>
<p>conservation of energy بقاء الطاقة</p>	

مجمع اللغة العربية - القاهرة

في اتجاهات محاور الإحداثيات الديكارتية المتعامدة ، حـ هو مسار الجسم .
ويكون المكامل (دالة التكامل) تفاضلاً تاماً إذا كان المجال محافظاً . ومن أمثلة المجالات المحافظة المجال التثاقلي والمجال الإلكتروستاتيكي . أما مجالات القوى التي تتضمن تأثيرات احتكاكية فليست محافظة .

conservative force قوة محافظة
كل قوة ينشأ عنها مجال محافظ .

افتراضات متآلفة

consistent assumptions

افتراضات لا يناقض الواحد منها الآخر .
(انظر : افتراض assumption) .

تقدير متآلف (في الإحصاء)

consistent estimate (in statistics)

تقدير يقترب من القيمة الفعلية كلما زاد حجم العينة ، ويثول إليها عندما يزداد حجم العينة إلى ما لا نهاية .

مبدأ في الميكانيكا ينص على أن الطاقة لا تفنى ولا تستحدث . وينص هذا المبدأ على أن مجموع طاقتي الحركة والوضع يكون ثابتاً في مجال القوى المحافظة .

قانون بقاء كمية الحركة

conservation of momentum, law of

قانون في الميكانيكا ينص على أنه إذا تحركت كتل نظام ما تحت تأثير القوى الداخلية المتبادلة بينها فقط فإن المجموع الكلي لمتجهات كميات حركتها يظل ثابتاً .

مجال محافظ (لقوة)

conservative field (of force)

إذا كان الشغل الذي تبذله قوة لإزاحة جسم من نقطة إلى أخرى لا يتوقف على المسار الواصل بين النقطتين ، فيقال إن مجال القوة مجال محافظ . وفي الحالة التي يزاح فيها الجسم على مسار مغلق بقوة مجالها محافظ يكون الشغل المبذول بالقوة مساوياً للصفر . ويمثل الشغل رياضياً بالتكامل الخطي

$$\int_C \mathbf{F} \cdot d\mathbf{r} = \int_C (F_x dx + F_y dy + F_z dz)$$

حيث F_x ، F_y ، F_z هي مركبات القوة

معادلات خطية متآلفة عددها m في n من المجاهيل

consistent m linear equations in n unknowns

تكون المعادلات متآلفة إذا ، فقط إذا ، كانت رتبة مصفوفة المعاملات مساوية لرتبة المصفوفة الموسعة ، وإذا كان كل حد من الحدود المطلقة في مجموعة المعادلات الخطية يساوي صفرًا (أى إذا كانت المعادلات متجانسة) فإن حل المعادلات يكون هو الحل الصفري ويطلق عليه الحل التافه .

حلول معادلات خطية متآلفة عددها n في n من المجاهيل

consistent n linear equations in n unknowns, solutions of

هناك ثلاث حالات :

١ - إذا كان محدد المعاملات Δ لا يساوى الصفر فإن المعادلات يكون لها حل وحيد وتكون متآلفة ومستقلة .

٢ - إذا كان Δ يساوى الصفر وجميع المحددات Δ التي نحصل عليها باستبدال معاملات المجهول s_r بالحدود المطلقة تساوى الصفر يكون للمعادلات عدد لا نهائى من الحلول وتكون متآلفة وغير مستقلة .

تقدير متوافق (لمجهول)

consistent estimate (on an unknown)

تقدير لكمية مجهولة يقترب من قيمة هذه الكمية كلما ازداد حجم العينة المستخدمة .

فروض متآلفة

consistent hypotheses

فروض لا يناقض الواحد منها الآخر .
(انظر : فرض hypothesis) .

حلول معادلات خطية متجانسة متآلفة عددها m في n من المجاهيل

consistent m homogenous linear equations in n unknowns, solutions of

هناك ثلاث حالات :

١ - إذا كان $m > n$ ، يكون للمعادلات حل غير الحل التافه (trivial solution) .

٢ + إذا كان $m = n$ ، يكون للمعادلات حل غير الحل التافه إذا ، فقط إذا ، كان محدد المعاملات مساوياً للصفر .

٣ - إذا كان $m < n$ ، يكون للمعادلات حل غير الحل التافه إذا ، فقط إذا ، كانت رتبة مصفوفة المعاملات أصغر من n .

مجمع اللغة العربية - القاهرة

<p>(انظر : annuities, consolidated) .</p>	<p>٣ - إذا كان Δ يساوى الصفر وواحد على الأقل من المحددات Δ لا يساوى الصفر لا يكون للمعادلات أى حل وتكون غير متآلفة .</p>
<p>constant ثابت كمية لا تتغير قيمتها أو مقدارها ، أو رمز يمثل نفس الكمية خلال إجراء متتابعة من العمليات الرياضية .</p>	<p>consistent postulates مسلمة متآلفة مسلمات لا يناقض الواحدة منها الأخرى .</p>
<p>constant, absolute ثابت مطلق (انظر : absolute constant) .</p>	<p>نظام متآلف من المعادلات consistent system of equations نظام من المعادلات له حل واحد على الأقل . ويكون النظام غير متآلف (inconsistent) إذا كانت مجموعة الحل له هي المجموعة الخالية .</p>
<p>constant, arbitrary ثابت اختياري ثابت يمكن أن يأخذ قيماً مختلفة مثل ثابت التكامل .</p>	<p>الألة الكاتبة للحاسب console typewriter آلة كاتبة تتصل بالحاسب عن طريق لوحة مفاتيح لإدخال الرسائل الاستعلامية والأوامر الخاصة بتشغيل الحاسب واستقبال الرسائل منه .</p>
<p>ثابت الثقائل (الجاذبية) constant, gravitational (انظر: قانون نيوتن للثقائل) gravitational law, Newton's .</p>	<p>سنوات مجمدة consolidated annuities = consols.</p>
<p>constant of integration ثابت التكامل ثابت اختياري يضاف لأى دالة ناتجة من</p>	

معجم الرياضيات

<p>(انظر : الحد المطلق absolute term) .</p> <p>constant velocity سرعة ثابتة = uniform velocity = سرعة منتظمة</p> <p>السرعة التي يتحرك بها جسم يقطع مسافات متساوية في الاتجاه نفسه في فترات زمنية متساوية ، أى أن السرعة الثابتة تمثل بنفس المتجه عند كل نقطة من نقط المسار وهو خط مستقيم .</p>	<p>التكامل للحصول على كل مقابلات المشتقة . فمثلاً التكامل $\int s^3 ds = \frac{s^4}{4} + C$ ، حيث C ثابت (لا يتوقف على s) .</p> <p>ثابت التناسب .</p> <p>constant of proportionality = معامل التناسب = factor of proportionality</p> <p>القيمة الثابتة للنسبة بين كميتين متناسبتين ، وتكتب هذه العلاقة عادة على الصورة : ص = له س ، حيث له ثابت التناسب أو معامل التناسب . فمثلاً ، تناسب المسافة المقطوعة مع الزمن عند ثبوت السرعة ، أى أن $f = له م$ ، حيث له ثابت التناسب أو معامل التناسب .</p>
<p>الثوابت الأساسية</p> <p>constants, essential</p> <p>مجموعة الثوابت الاختيارية وهى الثوابت التي عددها مساوٍ لعدد النقط اللازمة لتعيين منحنى وحيد من منحنيات العائلة التي تمثلها معادلة .</p>	<p>سرعة قيمتها ثابتة constant speed (انظر : speed) .</p>
<p>ثابتا "لامى"</p> <p>constants, Lamé's</p> <p>ثابتان موجبان λ ، μ ، وضعهما "لامى" ، يحددان تماماً خواص المرنة لجسم موحد الخواص (أيستروبي) . ويرتبطان مع معامل يونج "Young (ي) ونسبة بواسون "Poisson</p>	<p>الحد الثابت في معادلة أو دالة</p> <p>constant term in an equation or function</p> <p>= الحد المطلق في معادلة أو دالة = absolute term in an equation or function</p>

مجمع اللغة العربية - القاهرة

<p>contact, chord of وتر التماس (انظر : chord of contact) .</p>	<p>(σ) بالضيغتين : $\frac{\sigma_y}{(\sigma+1)^2} = \mu , \frac{\sigma_y}{(\sigma^2-1)(\sigma+1)} = \lambda$ ويسمى الثابت μ معامل الجساءة (modulus of rigidity) أو معامل القص (shear modulus) .</p>
<p>رتبة تماس منحنيين contact of two curves, order of يقال إن رتبة تماس منحنيين تساوى n إذا تساوت مشتقاتهما من الرتبة n عند نقطة التماس لكل $n \geq 1$ ، واختلفت مشتقاتهما من الرتبة $(n+1)$ عند نقطة التماس .</p>	<p>عدد الثوابت الأساسية constants, the number of essential (انظر : الثوابت الأساسية) (essential constants) .</p>
<p>contact, point of نقطة التماس (انظر : المماس لمنحنى tangent to a curve) .</p>	<p>constrained motion حركة مقيدة حركة محددة فيها مسار الجسم . مثال ذلك حركة خرزة على سلك أو حركة كرة على سطح .</p>
<p>٦٨٦ - محتوى فئة من النقط content of a set of points = Jordan content of a set of points إذا كان المحتوى الخارجى لفئة من النقط مساوياً للمحتوى الداخلى لها ، فإن أيًا منها يسمى محتوى فئة النقط .</p>	<p>construction إنشاء ١) عملية رسم شكل هندسى يحقق شروطاً معينة . ٢) رسم الشكل الهندسى الخاص بالنظرية ، وإضافة أى أجزاء للشكل يحتاج الإثبات إليها .</p>
<p>٦٨٧ - المحتوى الخارجى لفئة من النقط content of a set of points, exterior</p>	

معجم الرياضيات

يساوى الصفر .	= outer content of a set of points = exterior Jordan content of a set of points
المحتوى الصفرى لفئة من النقط content zero of a set of points	المحتوى الخارجى لفئة من النقط هو أكبر حد سفلى لمجاميع أطوال عدد محدود من الفترات (المفتوحة أو المغلقة) بحيث تنتمى كل نقطة من نقط الفئة لفترة منها ولجميع مثل هذه الفئات من الفترات .
إذا كان المحتوى الخارجى لفئة النقط يساوى الصفر ، فإن المحتوى الداخلى للفئة يساوى الصفر أيضاً ، ويقال أن الفئة لها محتوى صفرى . مثال ذلك ، الفئة	مثال ذلك ، فئة الأعداد الكسرية فى الفترة (صفر ، ١) لها محتوى خارجى يساوى ١ .
$\left\{ 1, \frac{1}{2}, \frac{1}{3}, \frac{1}{4}, \dots \right\}$	
لها محتوى صفرى .	
الزاوية بين مماسين contingence, angle of	المحتوى الداخلى لفئة من النقط content of a set of points, interior = inner content of a set of points = interior Jordan content of a set of points
الزاوية بين الاتجاهين الموجبين للمماسين لمنحنٍ مستويين عند نقطتين من نقطه .	المحتوى الداخلى لفئة من النقط هو أصغر حد علوى لمجاميع أطوال عدد محدود من الفترات (المفتوحة أو المغلقة) غير المتقاطعة كل منها محتواة تماماً فى الفئة مع اعتبار جميع هذه المجموعات من الفترات ويعرف المحتوى الداخلى أيضاً بأنه الفرق بين طول فترة ما تحتوى فئة النقط والمحتوى الخارجى لمكاملة فئة النقط بالنسبة للفترة . مثال ذلك ، فئة الأعداد الكسرية فى الفترة (صفر ، ١) لها محتوى داخلى
زاوية التماس الجيوديسى contingence, angle of a geodesic	
زاوية التماس الجيوديسى لنقطتين م، له من نقط منحنى م على سطح ما هى زاوية تقاطع الجيوديسىين المماسين للمنحنى م عند م، له .	

مجمع اللغة العربية - القاهرة

contingent annuity سنهية مشروطة
(انظر : annuity, contingent) .

continuation notation رمز استمرار
ثلاث نقط أو شرط تلي عدداً من الحدود
المبينة .

وإذا كان عدد الحدود لا نهائياً ، فمن المتبع
كتابة عدد قليل من الحدود الأولى ، يليها ثلاث
نقط ، ثم الحد العام ، وأخيراً ثلاث نقط ،
كالتالي :

$$1 + s + s^2 + \dots + s^n + \dots$$

امتداد تحليلي لدالة تحليلية في متغير
مركب

**continuation of an analytic function of
a complex variable, analytic.**

(انظر : analytic continuation of an
analytic function of a complex variable) .

استمرارية الإشارة في كثيرة حدود

continuation of sign in a polynomial

تكرار نفس الإشارة الجبرية قبيل الحدود
المتعاقبة في كثيرة الحدود .

جدول إمكان الحدوث (في الإحصاء)
contingency table (in statistics)

إذا أمكن تصنيف فئة من المفردات معاً
على أساس عاملين أحدهما له م من الفصول
الجزئية والآخر له ن من الفصول الجزئية ،
فإن الجدول الناتج للتصنيف يسمى جدول
إمكان الحدوث ويكون في هذه الحالة من النوع
 $m \times n$.

وعندما تكون $m = n = 2$ يكون جدول إمكان
الحدوث من نوع 2×2

two-by-two contingency table,

مثال ذلك ، تصنيف الأفراد على أساس
الجنس والتعلم ، نحصل على الجدول :

	أنثى	ذكر	الجنس الأمية
متعلم	٩	١٠	
أمى	٩	٨	
	١٨	١٨	

ويعرف هذا الجدول أيضاً بالجدول الرباعي
. four fold table

كسر متسلسل دورى

continued fraction, periodic

= كسر متسلسل تكرارى
= **continued fraction, recurring**

إذا تكررت متتابعة معينة من الألفات « ٢ »
أو الباءات « ب » دورياً ، فإن الكسر المتسلسل
يقال له كسر متسلسل دورى .

(انظر : كسر متسلسل)
continued fraction

كسر متسلسل منته

continued fraction, terminating

كسر متسلسل عدد حدوده محدود .

(انظر : كسر متسلسل)
continued fraction

٧٠٢ - حاصل الضرب المتسلسل

continued product

عملية ضرب عدد لا نهائى من الحدود ،
أو ضرب حدود على الصورة (٣ × ٢) × ٤
لأكثر من معاملين ، ويعبر عنه رمزياً باستخدام
الرمز \prod . فمثلاً ،

$$\dots \left(\frac{n}{1+n} \right) \dots \left(\frac{3}{4} \right) \left(\frac{2}{3} \right) \left(\frac{1}{2} \right)$$

التساوى المتسلسل **continued equality**

مساواة ثلاثة مقادير أو أكثر بواسطة علامتين
أو أكثر من علامات التساوى فى تعبير متصل ،
مثال ذلك ،

$$= ٢ = ٣ = ٤ ، أو د (س ، ص) =$$

$$٣ (س ، ص) = ٤ (س ، ص) .$$

كسر متسلسل **continued fraction**

عدد مضاف إليه كسر مقامه عدد مضاف إليه
كسر ، وهكذا . مثال ذلك ،

$$\dots + \frac{٢}{٣} + \frac{١}{٢} + \frac{١}{٣} + \frac{١}{٤} + \dots$$

وقد يكون للكسر المتسلسل عدد محدود من
الحدود أو عدد لا نهائى منها .

كسر متسلسل غير منته

continued fraction, nonterminating

كسر متسلسل عدد حدوده لا نهائى .

(انظر : كسر متسلسل)
continued fraction

<p>مبدأ الاتصال</p> <p>continuity, principle of</p> <p>(انظر : مسلمة الاتصال) axiom of continuity</p>	$\prod_{r=1}^{\infty} \left(\frac{r}{1+r} \right)$
<p>سنهية مستديمة</p> <p>continuous annuity</p> <p>(انظر : annuity, continuous)</p>	<p>تناسب متسلسل</p> <p>continued proportion</p> <p>كميات مرتبة بحيث تكون النسبة بين الأولى والثانية منها هي نفس النسبة بين أي كمية فيها والتي تليها ، فمثلاً الكميات p ، b ، c ، d ، هـ تكون تناسباً متسلسلاً إذا كان :</p>
<p>التحويل المستمر للربح المركب</p> <p>continuous conversion of compound interest</p> <p>إيجاد القيمة النهائية لمبلغ ما مودع بفائدة مركبة معلومة عندما يقترب طول الفترة الربحية من الصفر . فإذا كانت المدة عاماً تكون هذه</p>	$\frac{p}{b} = \frac{b}{c} = \frac{c}{d} = \frac{d}{h}$
<p>القيمة مساوية للنهية $\lim_{n \rightarrow \infty} \left(1 + \frac{r}{n} \right)^n$ نهياً</p> <p>مضروبة في المبلغ ، حيث r الفائدة الثابتة ، n عدد الفترات الربحية في العام . وهذه النهاية تساوي هـ .</p>	<p>مسلمة الاتصال</p> <p>continuity, axiom of</p> <p>(انظر : axiom of continuity)</p>
<p>التناظر المتصل للنقط</p> <p>continuous correspondence of points</p>	<p>معادلة الاتصال</p> <p>continuity, equation of</p> <p>معادلة أساسية في ميكانيكا الموائع وهي</p> $\frac{\rho}{\rho_0} + \frac{v}{c} \nabla \cdot \vec{v} = 0$ <p>صفرأ ، حيث ρ كثافة المائع ، \vec{v} متجه السرعة فيه .</p>

معجم الرياضيات

س. . فمثلاً ، الدالة د المعرفة كالتالى :
 د (س) = حا س إذا كانت س \neq صفر ،
 د (صفر) = ١ -
 نصف متصلة سفلياً عند س = صفرأ .

دالة نصف متصلة علوياً عند نقطة
continuous function at a point, upper semi-

الدالة د (س) التى تحقق :
 د (س) $>$ د (س٠) + ه لآى عدد موجب
 اختياري ه لجميع قيم س فى جوار ما للنقطة
 س٠ تكون نصف متصلة علوياً عند النقطة
 س٠ . فمثلاً الدالة د المعرفة كالتالى :
 د (س) = حا س إذا كانت س \neq صفر ،
 د (صفر) = ١
 نصف متصلة علوياً عند س = صفرأ .

دالة متصلة فى جوار نقطة
continuous function in the neighbourhood of a point

إذا وجد جوار لنقطة تكون فيه الدالة د متصلة
 عند كل نقطة من نقطه يقال أن الدالة د متصلة
 فى جوار هذه النقطة ، أى أن الدالة
 د (س١) ، س٢ ، ... ، س٣ تكون متصلة

يقال للتناظر (سواء كان دالة أو راسماً
 أو تحويلاً) الذى يقرب كل نقطة فى فراغ \mathbb{R}^n
 بنقطة وحيدة فى فراغ آخر \mathbb{R}^m إنه تناظر متصل إذا
 وجدت نقطة س مناظرة لكل نقطة س* ووجد
 لكل جوار ج س* للنقطة س* ، جوار ج س
 للنقطة س بحيث يحوى ج س* جميع نقط س
 التى تتناظر مع نقط من ج س . ويكون التناظر
 الذى يرسم \mathbb{R}^n فوق \mathbb{R}^m متصلاً إذا ، وفقط
 إذا ، كان معكوس كل فئة مفتوحة من \mathbb{R}^n فئة
 مفتوحة فى \mathbb{R}^m ، حيث معكوس فئة ص فى \mathbb{R}^n
 هى فئة جميع نقط \mathbb{R}^m المناظرة لنقط ص .

دالة مطلقة الاتصال
continuous function, absolutely

(انظر :
 absolutely continuous function)

دالة نصف متصلة سفلياً عند نقطة
continuous function at a point, lower semi-

الدالة د (س) التى تحقق :
 د (س) $<$ د (س٠) - ه لآى عدد موجب
 اختياري ه لجميع قيم س فى جوار ما للنقطة
 س٠ تكون نصف متصلة سفلياً عند النقطة

مجمع اللغة العربية - القاهرة

دالة في n درمن المتغيرات متصلة عند نقطة
continuous function of n variables at a point

تكون الدالة d (س₁ ، س₂ ، ... ، س_n) في n درمن المتغيرات متصلة عند النقطة (a_1, a_2, \dots, a_n) إذا كانت معرفة على جوار للنقطة وكانت نهاية الدالة عندما تقترب المتغيرات من قيمها عند النقطة تساوي $d(a_1, a_2, \dots, a_n)$ ، أي إذا كان لكل $\epsilon > 0$ صفر يوجد $\delta > 0$ صفر بحيث إذا كان البعد بين النقطتين (s_1, s_2, \dots, s_n) ، (a_1, a_2, \dots, a_n) أقل من δ ، فإن $d(s_1, s_2, \dots, s_n) - d(a_1, a_2, \dots, a_n) < \epsilon$ تحقق :

دالة في n درمن المتغيرات متصلة في منطقة
continuous function of n variables in a region

يقال أن دالة في n درمن المتغيرات متصلة في منطقة إذا كانت متصلة عند كل نقطة من نقط المنطقة .

دالة في متغير واحد متصلة عند نقطة
continuous function of one variable at a point

في جوار للنقطة (a_1, a_2, \dots, a_n) إذا وجد عدد موجب ϵ بحيث تكون الدالة d متصلة عند كل نقطة (s_1, s_2, \dots, s_n) تحقق $|s_r - a_r| < \epsilon$ لكل r ، أو تحقق :

$$\left[\frac{\epsilon}{\sqrt{n}} \right] < |s_r - a_r| < \epsilon$$

دالة في متغير مركب متصلة في مجال
continuous function of a complex variable in a domain

يقال أن دالة في متغير مركب متصلة في مجال إذا كانت متصلة عند كل نقطة فيه .

دالة في متغير حقيقي واحد متصلة على فترة

continuous function of a real variable in an interval

يقال أن دالة في متغير حقيقي واحد متصلة على فترة إذا كانت متصلة عند كل نقطة من نقط الفترة .

معجم الرياضيات

دالة في متغيرين متصلة في منطقة
**continuous function of two variables
 in a region**

تكون دالة في متغيرين متصلة في منطقة
 إذا كانت متصلة عند كل نقطة من نقط
 المنطقة .

دالة متصلة على يسار نقطة
**continuous function on the left
 of a point**

الدالة $D(s)$ في المتغير الحقيقي s تكون
 متصلة على يسار النقطة s_0 إذا وجد لكل
 $\epsilon > 0$ عدد $\delta > 0$ صغير بحيث يكون :
 $|D(s) - D(s_0)| < \epsilon$ لكل s واقعة
 بين $s_0 - \delta$ و s_0 .

دالة متصلة على يمين نقطة
**continuous function on the right of a
 point**

الدالة $D(s)$ في المتغير الحقيقي s تكون
 متصلة على يمين النقطة s_0 إذا وجد لكل
 $\epsilon > 0$ عدد $\delta > 0$ صغير بحيث يكون
 $|D(s) - D(s_0)| < \epsilon$ لكل s واقعة
 بين s_0 و $s_0 + \delta$.

الدالة $D(s)$ في متغير واحد تكون متصلة
 عند النقطة $s = s_0$ ، إذا كانت $D(s)$ معرفة
 لجميع قيم s في جوار ما للنقطة s_0 وكان
 $\lim_{s \rightarrow s_0} D(s) = D(s_0)$ ،

أى إذا كان لكل $\epsilon > 0$ صغير يوجد $\delta > 0$ صغير
 بحيث أنه إذا كان $|s - s_0| < \delta$ ، فإن
 $D(s)$ تكون معرفة وتحقق المتباينة
 $|D(s) - D(s_0)| < \epsilon$

دالة في متغيرين متصلة عند نقطة
**continuous function of two variables
 at a point**

الدالة $D(s, v)$ في المتغيرين s, v ، ص
 تكون متصلة عند النقطة (s_0, v_0) إذا كانت
 معرفة على جوار للنقطة (s_0, v_0) وكانت
 $D(s, v)$ تقترب من القيمة $D(s_0, v_0)$
 عندما تقترب s من s_0 وتقترب v من v_0 ، أى
 إذا كان لكل $\epsilon > 0$ صغير يوجد $\delta > 0$ صغير
 بحيث إذا كان :

$|s - s_0| < \delta$ ، $|v - v_0| < \delta$ ، فإن
 $D(s, v)$ تكون معرفة وتحقق المتباينة
 $|D(s, v) - D(s_0, v_0)| < \epsilon$.

مجمع اللغة العربية - القاهرة

continuous game

مباراة متصلة

مباراة غير محدودة لكل لاعب فيها اكتناز مترابط مغلق ومحدود من الاستراتيجيات الخالصة والتي تُأخذ عادة ممثلة لأعداد الفترة المغلقة [صفر ، ١] .

سطح متصل في منطقة

continuous surface in a given region

التمثيل البياني للدالة متصلة في متغيرين ، أى المحل الهندسى للنقط التي تحقق إحداثياتها الديكارتية معادلة على الصورة :

ع = د (س ، ص) ، حيث د (س ، ص) دالة متصلة في المتغيرين س ، ص في منطقة المستوى س ص التي تكون مسقط هذا السطح على هذا المستوى . فمثلاً ، نصف الكرة $E = \sqrt{2} - (S^2 + V^2)$ هي سطح متصل لأنها دالة متصلة في المنطقة المكونة من الدائرة $S^2 + V^2 = 2$ وداخليتها في المستوى س ص .

تحويل متصل

continuous transformation

(انظر : تناظر متصل)
continuous correspondence

دالة متصلة قطعة - قطعة

continuous function, piecewise

تكون الدالة د متصلة قطعة قطعة على منطقة ك إذا كانت معرفة على ك وأمكن تجزئ ك إلى عدد محدود من الأجزاء تكون الدالة د متصلة على داخلية كل جزء من هذه الأجزاء وتقرب الدالة من نهاية محدودة عندما تتحرك النقطة المحسوبة عندها الدالة في داخلية أى جزء لتقرب من نقطة حدية بأى طريقة . إذا كانت الدالة د في متغير واحد فإن ك تكون جزءاً من خط مستقيم وتكون الأجزاء فترات لكل منها نقطتان حديتان ، وإذا كانت الدالة د في متغيرين فإن ك تكون جزءاً من المستوى وتكون الأجزاء محدودة بمنحنيات بسيطة مغلقة .

دالة منتظمة الاتصال

continuous function, uniformly

تكون الدالة د (س) منتظمة الاتصال في الفترة (٢ ، ب) إذا وجد لأى ه < صفر عدد و < صفر بحيث يكون $|d(S) - d(S')| > h$ لكل $|S - S'| > w$ ، وذلك لأى نقطة س $\exists (P, B)$. أى أن وتعتمد فقط على ه ولا تعتمد على قيمة س في الفترة .

(انظر : تكامل مركب)
complex integration

خطوط مناسبة (في الهندسة) .

contour lines (in geometry)

خطوط الارتفاع عن مستوى ثابت وترسم على خريطة وتمر بمساقط النقط التي لها الارتفاع نفسه .

وبالتالي فإن خطوط المناسيب لسطح ما هي مساقط جميع مقاطعه بمستويات موازية لمستوى الإسقاط ومتساوية بُعد بعضها عن بعض .
فمثلاً ، خطوط مناسيب كرة مركزها نقطة الأصل في المستوى ع = صفراً هي دوائر في هذا المستوى مركزها نقطة الأصل وهي مساقط مقاطع الكرة بمستويات موازية للمستوى ع = صفراً .

contracted tensor ممتد مقتضب

(انظر : اقتضاب ممتد)
contraction of a tensor

contraction of a tensor اقتضاب ممتد

عملية الحصول على ممتد من النوع

continuum

اكتناز مترابط

فئة مترابطة مكتنزة . فمثلاً ، أي فترة مغلقة على خط الأعداد الحقيقية هي اكتناز مترابط . ويكون الاكتناز المترابط مكافئاً طوبولوجياً لفترة مغلقة من الأعداد الحقيقية إذا ، وفقط إذا ، كان لا يحتوي على أكثر من نقطتين غير قطعتين .

(انظر : فئة مكتنزة compact set
وفئة مترابطة connected set)

ميكانيكا الأوساط المتصلة

continuum mechanics

علم دراسة خواص المواد البسائلة والجامدة باعتبار أنها توزيعات متصلة للمادة دون أي فراغات فيها .

الاكتناز المترابط للأعداد الحقيقية

continuum of real numbers

فئة جميع الأعداد الحقيقية القياسية وغير القياسية .

contour integral

تكامل كفاف

مجمع اللغة العربية - القاهرة

<p>برهان بالتناقض</p> <p>contradiction, proof by</p> <p>(reductio-ad-absurdum)</p> <p>إحدى طرق البرهان غير المباشر ، فمثلاً إذا أريد إثبات أن عدد الأعداد الصحيحة هو لانهاىي وبرهن على أن الفرض بأن عددها محدود هو تناقض نكون قد أثبتنا المطلوب .</p>	<p>(ن-١ ، م-١) من ممتد من نوع (ن ، م) وذلك بوضع دليل سفلى للممتد من النوع (ن ، م) مساوٍ لدليل علوى له ثم الجمع بالنسبة لهذا الدليل . فمثلاً ، اقتضاب ممتد مركباته</p> <p>ل_١ ل_٢ ... ل_ن</p> <p>م ل_١ ل_٢ ... ل_م</p> <p>هو الممتد الذى مركباته</p>
<p>المعاكس الإيجابى لتضمين</p> <p>contrapositive of an implication</p> <p>التضمين الناشئ بإحلال المقدم بنفى التالى وإحلال التالى بنفى المقدم . فالمعاكس الإيجابى للعبارة الشرطية $p \Rightarrow q$ هو العبارة الشرطية $\sim q \Rightarrow \sim p$. فالمعاكس الإيجابى للعبارة هى العبارة الشرطية :</p>	<p>ل_١ ل_٢ ... ل_ن</p> <p>م ل_١ ل_٢ ... ل_م</p> <p>يسمى الممتد الناتج ممتداً مقتضباً</p> <p>contracted tensor</p>
<p>إذا كانت س تقبل القسمة على ٤ ، فإن س تقبل القسمة على ٢</p> <p>هى العبارة الشرطية :</p> <p>« إذا كانت س لا تقبل القسمة على ٢ ، فإن س لا تقبل القسمة على ٤ » .</p> <p>والتضمين والمعاكس الإيجابى له متكافئان فهما صائبان معاً أو خاطئان معاً . والمعاكس الإيجابى لتضمين هو عكس المعكوس للتضمين أو معكوس العكس للتضمين .</p>	<p>التناقض (فى المنطق)</p> <p>contradiction (in logic)</p> <p>تقابل بين الإيجاب والسلب فى حدين أو قضيتين تحتويان على عنصرين لا يجتمعان . أى تكون العبارة أو الصيغة الرياضية تناقضاً إذا كانت قيمة الصواب لها خطأ دائماً . مثل العبارة :</p> <p>($p \sim q$) ، حيث \wedge أداة الربط « و » ، \sim أداة النفى .</p>

معجم الرياضيات

<p>الرموز العلوية ١، ٢، ٣، ...، n للممتد الذي مركباته :</p> $T^{\alpha_1 \alpha_2 \dots \alpha_n}$ <p>هي الأدلة العلوية للممتد .</p>	<p>المشتقة العلوية لممتد contravariant derivative of a tensor المشتقة العلوية للممتد من رتبة (n، m) الذي مركباته</p> $T^{\alpha_1 \alpha_2 \dots \alpha_n}_{\beta_1 \beta_2 \dots \beta_m}$ <p>هي الممتد الذي مركباته</p> $T^{\alpha_1 \alpha_2 \dots \alpha_n}_{\beta_1 \beta_2 \dots \beta_m}$
<p>contravariant tensor ممتد علوى</p> <p>ممتد له أدلة علوية فقط ، أى أن مركباته تكون على الصورة :</p> $T^{\alpha_1 \alpha_2 \dots \alpha_n}$	<p>،</p> $T^{\alpha_1 \alpha_2 \dots \alpha_n}_{\beta_1 \beta_2 \dots \beta_m} = T^{\alpha_1 \alpha_2 \dots \alpha_n}_{\beta_1 \beta_2 \dots \beta_m}$ <p>حيث يستخدم مفهوم الجمع ، α و β يساوى</p>
<p>إذا كان للممتد n من الأدلة العلوية فيقال له ممتد علوى من الرتبة النونية contravariant tensor of order n . وإذا كانت المتغيرات s^1 ، s^2 ، s^3 ، فإن التفاضلات s^1 ، s^2 ، s^3 تكون مركبات ممتد علوى من الرتبة الأولى .</p>	<p>$\frac{1}{\omega}$ من المرات المعامل المرافق للعنصر $\omega_{\alpha\beta}$ في المحدد $\omega = \{ \omega_{\alpha\beta} \}$ ،</p> <p>$T^{\alpha_1 \alpha_2 \dots \alpha_n}_{\beta_1 \beta_2 \dots \beta_m}$ هو المشتقة السفلية</p> <p>(انظر : الاشتقاق السفلى لممتد) covariant derivative of a tensor</p>
<p>مجال اتجاهى علوى contravariant vector field</p> <p>مجال ممتدى علوى من الرتبة الأولى . (انظر : مجال ممتدى tensor field)</p>	<p>الأدلة العلوية لممتد contravariant indices of a tensor</p>

مجمع اللغة العربية - القاهرة

إحدى طرق تشغيل الحاسبات يتم بمقتضاها تخزين الأوامر بتتابع تنفيذها .

مجال ضبط (في الحاسب)

control field (in computer)

مجال ثابت الطول والموقع يحتوى على بيانات تستخدم في الأغراض المختلفة للضبط والرقابة .

زمرة الضبط (في الإحصاء)

control group (in statistics)

قد يكون من الضروري لتقدير تأثير عامل معين ، مقارنة النتيجة بنتيجة موقف آخر لا يتضمن العامل المراد اختبار تأثيره أو يكون فيه هذا العامل ثابتاً . زمرة الضبط هي العينة التي لا تتضمن هذا العامل .

برنامج ضبط (في الحاسب)

control programme (in computer)

برنامج للإشراف على تنفيذ عمليات معينة وللتنبه على أى أخطاء أثناء التنفيذ ولإجراء التعديلات اللازمة .

بطاقة التحكم **control card**

بطاقة تحتوى على دائرة منطقية تحكم عملية معينة لبرنامج عام أو لنظام تشغيل معين ، ومن ثم يستخدم عدد من هذه البطاقات للتحكم في نظام التشغيل وتنفيذ برنامج خاص عن طريق البيانات الموجهة التي تحتويها هذه البطاقات .

خريطة الضبط (في الإحصاء)

control chart (in statistics)

الرسم البياني الممثل لنتائج تصنيف منتج لعملية ، وهو عادة يتكون من خط مستقيم أفقى يوضح القيمة المتوسطة المتوقعة لصفة كيفية خاصة ، وخطين مستقيمين على الجانبين يوضحان القدر المسموح به للتصنيف و (أو) الانحرافات العشوائية للمنتج .

مفتاح الضبط (في الحاسب)

control component (in computer)

مفتاح للاختبار في الحاسب لبدء العمل .

عداد تحكم **control counter**

= التحكم المتتابع

= control, sequential

معجم الرياضيات

<p>التقارب في المتوسط</p> <p>convergence in the mean</p> <p>يقال لمتتابعة من الدوال (s_n) أنها تقترب في المتوسط الذي رتبته m وعلى الفترة أو المنطقة E من الدالة $f(x)$ إذا كان :</p> $\lim_{n \rightarrow \infty} \int_E f(x) - s_n(x) ^m dx = 0$	<p>يقترب من أو يؤول إلى converge, to</p> <p>١ - يقال لمتسلسلة أنها تقترب من (a) أو تؤول إلى (a) المقدار l إذا آل مجموع n حداً الأولى منها إلى النهاية l عندما تؤول n إلى ما لا نهاية .</p> <p>٢ - يقال لمنحنى أنه يقترب من خط تقريبي أو من نقطة عندما تقترب المسافة بين المنحنى والخط التقريبي أو النقطة إلى الصفر . مثال ذلك ، المنحنى الحلزوني القطبي $r = \frac{1}{\theta}$ يقترب من نقطة الأصل ، عندما تؤول θ إلى ∞ ، والمنحنى $s = 1$ يقترب من محور السينات عندما تؤول s إلى ∞ ويقترب من محور الصادات عندما تؤول s إلى ∞ .</p>
<p>فترة التقارب</p> <p>convergence, interval of</p> <p>متسلسلة القوى</p> $a_0 + a_1(x-c) + a_2(x-c)^2 + \dots$ <p>جميع قيم s وإما أن يوجد عدد له بحيث تكون المتسلسلة تقاربية لجميع قيم s التي تحقق $s - c > R$ له وتباعدية لجميع قيم s التي تحقق $s - c < R$ له .</p> <p>وتسمى الفترة $(c - R, c + R)$ له ، R له) فترة تقارب المتسلسلة ، وقد تساوى له الصفر . وتكون المتسلسلة مطلقة التقارب إذا كان $s - c > R$ له ، ومنظمة التقارب على أي فترة $(c - \delta, c + \delta)$ بحيث $c - \delta > c - R$ و $c + \delta < c + R$ له .</p>	<p>التقارب في القياس</p> <p>convergence in measure</p> <p>يقال لمتتابعة $\{s_n\}$ من الدوال القابلة للقياس أنها تتقارب في القياس إلى الدالة f على الفئة S إذا وجد لكل زوج (ϵ, δ) من الأعداد الموجبة عدد N بحيث يكون مقياس S_n أقل من δ لكل $n > N$ ، حيث S_n فئة جميع قيم s التي تحقق :</p> $ f(s) - s_n(s) > \epsilon$

مجمع اللغة العربية - القاهرة

تقارب تقارباً منتظماً عندما $s \rightarrow \infty$ إذا وجد لكل $\epsilon > 0$ صفر عدد N بحيث يكون

$$|s_n - s| < \epsilon \quad \forall n > N$$

لكل n عندما $s_n \rightarrow s$.

تقارب حاصل الضرب اللانهائي

convergence of an infinite product

يقال لحاصل الضرب اللانهائي

$\prod_{n=1}^{\infty} a_n$ s_n أنه تقاربى إذا أمكن اختيار قيمة ما ϵ بحيث تترب المتتابعة a_n من نهاية لا تساوى الصفر .

وعندما تكون قيمة حاصل الضرب لانهائى ، أو إذا تقاربت المتتابعة السابقة من الصفر لجميع قيم n فإن حاصل الضرب يقال له تباعدى .

(انظر : تباعد divergence) .

وإذا وجد عدد N بحيث لا تتقارب المتتابعة أولاً تصبح لانهائية فيقال أن حاصل الضرب متذبذب .

(انظر : تذبذب oscillatory)

والشرط الضرورى والكاف لتقارب كل من حاصل الضرب $\prod_{n=1}^{\infty} (1 + a_n)$ ، $\prod_{n=1}^{\infty} (1 - a_n)$ ، حيث $a_n < 1$ صفر لكل n ، هو تقارب المجموع $\sum_{n=1}^{\infty} a_n$

التقارب المنتظم لمتسلسلة

convergence of a series, uniform

يقال إن متسلسلة لا نهائية حدودها دوال فى متغير حقيقى منتظمة التقارب إذا كانت القيمة العددية للباقي منها بعد النون حداً الأولى صغيرة بالقدر الكافى على الفترة المعطاة عندما تكون n أكبر من عدد مختار كبير بدرجة كافية .

أى أنه ، إذا كان مجموع النون حداً الأولى $\sum_{n=1}^{\infty} a_n$ متساوية يساوى $s(x)$ فإن المتسلسلة تتقارب بانتظام إلى الدالة $s(x)$ فى الفترة (a, b) إذا وجد لكل عدد اختياري موجب ϵ عدد N يعتمد على ϵ بحيث إن

$$|s_n(x) - s(x)| < \epsilon \quad \forall x \in (a, b), n > N$$

لكل n أكبر من N ولكل x فى الفترة (a, b) .

التقارب المنتظم لفئة من الدوال

convergence of a set of functions, uniform

تقارب فئة من الدوال يكون الفرق فيه بين كل دالة ونهايتها أصغر من نفس العدد الاختياري الموجب لنفس الفترة لقيم المتغير المستقل . أى أنه ، إذا وجدت لكل دالة f_n نهاية s عندما $s \rightarrow \infty$ ، فإن هذه الدوال

معجم الرياضيات

$$1 + \frac{1}{2^2} + \dots + \frac{1}{8} + \frac{1}{4} + \frac{1}{2} + 1$$

تقاربية لأن مجموعها يؤول إلى ٢ .

التقارب المطلق لمتسلسلة لا نهائية

convergence of an infinite series, absolute

خاصية أن يكون مجموع القيم المطلقة لحدود المتسلسلة مكوناً لمتسلسلة تقاربية . ويقال لمثل هذه المتسلسلة أنها تتقارب تقارباً مطلقاً converges absolutely أو أنها مطلقة التقارب absolutely convergent . فمثلاً المتسلسلة

$$\dots + {}^3\left(\frac{1}{4}\right) - {}^2\left(\frac{1}{4}\right) + \frac{1}{4} - 1$$

مطلقة التقارب .

اختبارات التقارب لمتسلسلة لا نهائية

convergence of an infinite series, tests for

الطرق التي تستخدم لمعرفة ما إذا كانت المتسلسلة اللانهائية تقاربية أو تباعدية ومنها اختبارات "آبل" Abel ، المقارنة comparison ، "دريشليه" Dirichlet ، النسبة ratio . (راجع الاختبارات المذكورة) .

التقارب المطلق لحاصل ضرب لا نهائي
convergence of an infinite product, absolute

يقال لحاصل الضرب $\prod (1 + a_n)$ أنه يتقارب تقارباً مطلقاً إذا كانت المتسلسلة $\sum |a_n|$ مطلقة التقارب .

ويكون حاصل الضرب اللانهائي تقاربياً إذا كان مطلق التقارب

(انظر : متسلسلة مطلقة التقارب)
absolutely convergent series

تقارب متتابعة لا نهائية

convergence of an infinite sequence

تكون المتتابعة اللانهائية تقاربية إذا آلت إلى نهاية . مثال ذلك المتتابعة

$$1, \frac{1}{2}, \frac{1}{3}, \dots, \frac{1}{n}, \dots$$

تقاربية لأنها تؤول إلى الصفر .

تقارب متسلسلة لا نهائية

convergence of an infinite series

تكون المتسلسلة اللانهائية تقاربية إذا آلت مجموعها إلى نهاية ، ومثال ذلك المتسلسلة

مجمع اللغة العربية - القاهرة

الكسر المتسلسل الذي ينتهي عند أحد
خارج القسمة في الكسر المتسلسل الأصلي
(انظر : كسر متسلسل)
(continued fraction)

convergent series متسلسلة تقاربية
متسلسلة مجموعها محدود . وتتقارب
المتسلسلة إلى المجموع ل إذا كانت نهاية الحد
النوني للمتتابعة المكونة من المجاميع الجزئية
لحدود المتسلسلة تساوى ل . وهذا التقارب
قد يكون مطلقاً أو مشروطاً في فترة ما أو
منتظماً .

متسلسلة دائمة التقارب
convergent series, permanently
متسلسلة تقاربية لجميع قيم المتغير
أو المتغيرات المتضمنة في حدودها مثال ذلك ،
المتسلسلة

$$1 + s + \frac{s^2}{2} + \frac{s^3}{3} + \dots$$

مجموعها s^3 لجميع قيم s ، وهي بالتالي
متسلسلة دائمة التقارب وتسمى المتسلسلة
الأسية .

تقارب التكامل
convergence of an integral

خاصية أن يكون لتكامل معتل نهاية . فمثلاً
التكامل
 $\int_2^{\infty} \frac{1}{s^2} ds = \frac{1}{2}$
يقترب من النهاية $\frac{1}{2}$ عندما $s \rightarrow \infty$

التقارب في الاحتمال
convergence, probability

إذا كانت s_1 ، s_2 ، s_3 ، ... متتابعة
من المتغيرات العشوائية ، فإن s_n تتقارب في
الاحتمال إلى ثابت له إذا آل احتمال كون
 $|s_n - h| > \epsilon$ إلى الصفر عندما $n \rightarrow \infty$
وذلك لكل $h < \epsilon$ صفر .

تقاربي
convergent
صفة لـ s له خاصية التقارب .

تقاربي لكسر متسلسل
convergent of continued fraction

معجم الرياضيات

إذا كان $S \Leftarrow V$ تقريراً شرطياً فإن عكسه هو التقرير $V \Leftarrow S$ ، حيث مقدمة كل تقرير هي تالي التقرير الآخر .

فترة أو مدة التحويل

conversion interval or period

الفترة الزمنية بين الإضافات المتعاقبة للريح إلى الأصل .

تحويل البيانات (في الحاسب)

conversion of data (in computer)

تحويل البيانات من صورة إلى أخرى ، مثل :

١ - تحويل البيانات من لغة آلة إلى لغة آلة أخرى .

٢ - تحويل البيانات من صورة مسجلة على شريط ممغنط إلى صورة مكتوبة .

تحويل الأعداد

conversion of numbers

تحويل الأعداد من نظام عددي إلى نظام عددي آخر .

نظام تخاطبي - نمط تخاطبي (في الحاسب)

conversational system (in computer)
= conversational mode

نمط لتشغيل الوحدات الطرفية في الحاسبات أساسه تبادل السؤال والجواب بين المستخدم والحاسب .

عكس نظرية ما

converse of a theorem

إذا اتفق في نظريتين أن كان الفرض في إحداهما هو النتيجة في الأخرى ، وكانت النتيجة في النظرية الأولى هي الفرض في الثانية ، قيل أن كلاً من النظريتين عكس الأخرى .
مثال ذلك النظريتان التاليتان :

(أ) إذا كان مجموع الزاويتين المتقابلتين في الشكل الرباعي مساوياً لقائمتين ، كان الشكل الرباعي دائرياً .

(ب) إذا كان الشكل الرباعي دائرياً ، فإن مجموع كل زاويتين متقابلتين فيه يساوي قائمتين .

عكس تقرير شرطي

converse of an implication

مجمع اللغة العربية - القاهرة

إذا و α : خط مستقيم أفقى يقع المنحنى أعلاه ويكون محدباً تجاهه فإن المنحنى يكون محدباً لأسفل . وأحد الشروط الكافية لكي يكون المنحنى الممثل للمعادلة $v = d(s)$ محدباً لأسفل فى فترة ما هو أن تكون المشتقة الثانية $\frac{d^2v}{ds^2}$ موجبة لجميع نقاط الفترة عدا عدد محدود منها .

convex function دالة محدبة
يقال لدالة حقيقية $v = d(s)$ يحتوى نطاق تعريفها على فترة α أنها محدبة فى α إذا كان $d(b) \geq d(a)$ لى ثلاثة أعداد a, b, c من الفترة α بحيث :
 $a < b < c$ ، $d(b) > d(a)$ ، $d(c) > d(b)$ ، لى الدالة الخطية التى تنطبق مع $d(s)$ عند كلاً من a, b, c .

دالة محدبة معممة
convex function, generalized
إذا كانت $\{d\}$ عائلة من الدوال المتصلة على الفترة (a, b) بحيث يوجد لى نقطتين (s_1, v_1) ، (s_2, v_2) ، (s_3, v_3) حيث $s_1 < s_2 < s_3$ ، $v_1 < v_2 < v_3$ عدنان مختلفان فى الفترة (a, b)

جداول التحويل (فى التأمين)
conversion tables (in insurance)
تدارر تعطى أقساط التأمين رذلك للمعدلات المختلفة للفائدة المكافئة لسنية معينة .

convex body جسم محدب
(انظر : body, convex) .

منحنى محدب مستوى
convex curve in a plane
منحنى إذا قطعه خط مستقيم فإنه يقطعه فى نقطتين فقط .

منحنى محدب تجاه نقطة (أو خط)
convex curve toward a point (or line)
يقال لقوس من منحنى أنه محدب تجاه نقطة (أو خط) إذا وقعت كل قطعة من القوس مقطوعة بوتر على نفس جانب الوتر الذى تقع فيه النقطة (أو الخط) .

منحنى محدب لأسفل
convex downward, curve

معجم الرياضيات

<p>الجواب، المحدب المخلوق لفئة convex hull of a set, closed أصغر فئة محدبة مغلقة تحوى الفئة المعطاة ، وهى مغلفة القلفة المحدبة .</p>	<p>عنصر وحيد d^* من عناصر $\{d\}$ بجهة : $d^* = (s_1)$ ، $d^* = (s_2)$ ، فإنه يقال للدالة ، أنها دالة محدبة معممة بالنسبة للعائلة $\{d\}$.</p>
<p>محدب طبقاً لمفهوم " ينسن " convex in the sense of Jensen يقال أن الدالة $d(s)$ المعرفة في الفترة $[a, b]$ محدبة في تم طبقاً المفهوم " ينسن " إذا كان $d\left(\frac{s_1 + s_2}{2}\right) \geq \frac{d(s_1) + d(s_2)}{2}$ لكل $s_1, s_2 \in [a, b]$ بحيث $a < s_1 < s_2 < b$.</p>	<p>دالة محدبة لوغاريتمياً convex function, logarithmically دالة لزوجية ارثيمها دالة محدبة ، زمن أمثلة الدوال المحدبة لوغاريتمياً دالة جانا ، وهاته الدالة هى الدالة الوحيدة التى تكون سرفه موجبة لقيم s بحيث $s < \infty$ وتمشق المعادلة الدالية $f(s) = f(1/s)$ ، $f(1) = 1$.</p>
<p>ارتباط خطى محدب convex linear combination (انظر : combination, convex linear) .</p>	<p>دالتان محدبتان مترافقتان convex functions, conjugate (انظر : conjugate convex functions) .</p>
<p>مضلع محدب convex polygon مضلع يقع بالكامل على جانب واحد من كل ضلع من أضلاعه . أى أن المضلع يكون محدباً إذا كان قياس كل زاوية داخلية له أقل من 180°</p>	<p>الجواب المحدب لفئة convex hull of a set أصغر فئة محدبة تحوى جميع نقط الفئة ، وهى تقاطع جميع الفئات المحدبة التى تحوى الفئة المعنية .</p>

مجمع اللغة العربية - القاهرة

convex set فئة محدبة

فئة تحوى القطعة المستقيمة الواصلة بين أى نقطتين من نقطتها . وفى الفراغ الاتجاهى ، هى فئة بحيث تنتمى $r\vec{s} + (1-r)\vec{t}$ للفئة لكل صفر $r > 1$ ولكل \vec{s} ، \vec{t} فى الفئة .

convex set, locally فئة محدبة محلياً

فئة يوجد لكل نقطة s من نقطتها ولكل جوار r للنقطة s جوار محدب r محتوى فى الجوار r .

فراغ حتمى التحدب

convex space, strictly

فراغ خطى معيّر بحيث إذا كان \vec{s} ، \vec{t} عنصرين من عناصره وكان

$$\|\vec{s} + \vec{t}\| = \|\vec{s}\| + \|\vec{t}\|$$

فإنه يوجد عدد r بحيث $\vec{s} = r\vec{t}$.

ويكون الفراغ النهائى البعد حتمى التحدب إذا ، وفقط إذا ، كان منتظم التحدب ، أما الفراغ اللانهائى البعد فيمكن أن يكون حتمى التحدب دون أن يكون منتظم التحدب .

انظر الشكل :



مضلع غير محدب

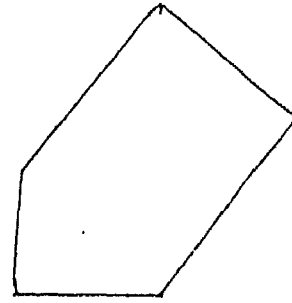

مضلع محدب

كثير السطوح المحدب

convex polyhedron

كثير سطوح يقع بالكامل على جانب واحد من كل مستواً من مستويات أوجهه . أى ، كثير سطوح كل مقطع مستو له يكون مضلعاً محدباً .

convex sequence متتابعة محدبة

متتابعة من الأعداد a_1, a_2, a_3, \dots

$$a_{r+1} \geq \frac{1}{2}(a_r + a_{r+2}) \text{ لكل } r$$

معجم الرياضيات

<p>المستوى السطح في منحنٍ محدب بعيداً عن خط تقاطع المستويين .</p>	<p>فراغ منتظم التحذب convex space, uniformly</p>
<p>سطح محدب تجاه مستوى convex surface toward a plane يقال لسطح أنه محدب تجاه مستوى عندما يقطع كل مستوي عمودي على هذا المستوى السطح في منحنى محدب تجاه خط تقاطع المستويين .</p>	<p>الفراغ الخطي المعابر يكون منتظم التحذب إذا وجد لكل و < صفر عدده < صفر بحيث أن $\ \vec{s} - \vec{v} \ >$ وإذا كان $\ \vec{s} \ > 1 + h$ ، $\ \vec{v} \ < 1 + h$ ، $\ \vec{s} + \vec{v} \ < 2$. ويكون الفراغ النهائي البعد منتظم التحذب إذا ، وفقط إذا ، تناسب العنصران \vec{s} ، \vec{v} عندما يكون $\ \vec{s} + \vec{v} \ = \ \vec{s} \ + \ \vec{v} \$. وفراغ " هلبرت " منتظم التحذب . وأي فراغ " بناخ " منتظم التحذب يكون عاكساً ، وتوجد فراغات " بناخ " عاكسة وغير متشاكلة مع أي فراغ منتظم التحذب .</p>
<p>منحنى محدب لأعلى convex upward, curve إذا وجد خط مستقيم أفقي يقع المنحنى أسفله ويكون محدباً تجاهه فإن المنحنى يكون محدباً لأعلى وأحد الشروط الكافية لكي يكون المنحنى الممثل بالمعادلة $v = d(s)$ محدباً لأعلى في فترة ما هو أن تكون المشتقة الثانية $\frac{d^2 v}{ds^2}$ سالبة لجميع نقاط الفترة عدا عدد محدود منها .</p>	<p>سطح محدب convex surface سطح كل مقطع مستوي له يكون منحنياً محدباً .</p>
<p>حَوِيَّةُ دالتين convolution of two functions</p>	<p>سطح محدب بعيداً عن مستوى convex surface away from a plane يقال لسطح ما إنه محدب بعيداً عن مستوى معين إذا قطع كل مستوي عمودي على هذا</p>

تجمع اللغة العربية - القاهرة

coordinate إحداثى

كل واحد من مجموعة الأعداد التي تحدد موقع نقطة في الفراغ . إذا كانت النقطة تقع على خط مستقيم معين فإنه يلزم لتعيينها إحداثى واحد ، وإذا كانت تقع في مستوى ما فإنه يلزم لتعيينها إحداثيان ، وإذا كانت تقع في الفراغ فإنه يلزم لتعيينها ثلاثة إحداثيات .

تغيير إحداثى

= تحويل إحداثى (في الهندسة التفاضلية)
coordinate change (differential geometry)

= **coordinate transformation**

رأسم : φ . ψ : $\psi \cap \varphi \leftarrow$
 φ (φ ، ψ) حيث (φ, ψ) ، (ψ, φ) زوجا إحداثيات .

coordinate function دالة إحداثية

دالة تعرف أحد إحداثيات منحنى ما بدلالة متغير وسيط (بارامتر) . فإذا كانت :

ص = د (س) متحققة بمجموعة النقط

(س) ، (د) فإن الدالتين

س = س (د) ، ص = د (س) هما الدالتان الإحداثيتان .

يقال للدالة

$\sum_{s=0}^{\infty} a_s x^s = f(x)$ و $\sum_{s=0}^{\infty} b_s x^s = g(x)$ أنها حوية الدالتين د (س) ، د (س) . وأحياناً يقال للدالة

له (س) = $\sum_{s=0}^{\infty} a_s x^s$ أنها حوية د (س) ، د (س) ، ويطلق عليها أيضاً حوية ثنائية .

حوية متسلسلتى قوى

convolution of two power series

حوية متسلسلتى القوى

$$\sum_{n=0}^{\infty} a_n x^n \cdot \sum_{n=0}^{\infty} b_n x^n = \sum_{n=0}^{\infty} c_n x^n$$

هى المتسلسلة مح $\sum_{n=0}^{\infty} c_n x^n$ حيث $c_n = \sum_{k=0}^n a_k b_{n-k}$

وهى حاصل ضرب المتسلسلتين شكلياً حداً بحد .

cooperative game مباراة تعاونية

مباراة يسمح فيها بتكوين تحالفات بين اللاعبين .

معجم الرياضيات

ومنها الإحداثيات الديكارتية والإحداثيات القطبية .	هندسة إحداثية coordinate geometry = analytic geometry = هندسة تحليلية (انظر : analytic geometry) .
coordinate trihedral ثلاثي إحداثيات ثلاثى محاور الإحداثيات فى نظام الإحداثيات الديكارتية فى الفراغ .	coordinate paper ورقة إحداثيات ورقة ذات تسطير خاص يساعد على تعيين النقط ورسم المحال الهندسية للمعادلات .
إحداثيات كتلية coordinates, barycentric (انظر : barycentric coordinates)	مستويات الإحداثيات coordinate planes (انظر : الإحداثيات الديكارتية cartesian coordinates)
إحداثيات ديكارتية coordinates, cartesian (انظر : cartesian coordinates)	coordinate space فراغ إحداثى فراغ نونى البعد يمثل نظاماً له n من درجات الحرية وفيه تعين الإحداثيات الديكارتية مواضع نقط النظام .
إحداثيات مركبة coordinates, complex ١ - الإحداثيات التى تكون أعداداً مركبة . ٢ - إحداثيات تستخدم لتمثيل الأعداد المركبة فى المستوى . (انظر : أعداد مركبة complex numbers)	coordinate system نظام إحداثيات كل فئة من الأعداد التى تحدد موقع النقطة والخط المستقيم وكل شكل هندسى فى الفراغ ،

مجمع اللغة العربية - القاهرة

والإحداثيات ρ ، φ من الإحداثيات الاسطوانية ، في أى مستوى مواز للمستوى $z = c$ صفرًا يعينان إحداثيات قطبية لنقط المستوى والمنحنيات $\rho = \text{ثابت}$ هي دوائر متحدة المركز (القطب) ، والمنحنيات $\varphi = \text{ثابت}$ هي أشعة رأسها المركز .

الإحداثيات الناقصية الفراغية

coordinates, ellipsoidal

إحداثيات انحنائية متعامدة λ ، μ ، γ ترتبط بالإحداثيات الديكارتية (x ، y ، z) بالعلاقات :

$$x = \sqrt{\lambda - \gamma} \cos \varphi , \quad y = \sqrt{\lambda - \mu} \sin \varphi , \quad z = \sqrt{\lambda - \gamma} \sqrt{\lambda - \mu} \sqrt{\lambda - \gamma} \sqrt{\lambda - \mu} \sqrt{\lambda - \gamma} \sqrt{\lambda - \mu}$$

$$x = \sqrt{\mu - \gamma} \cos \varphi , \quad y = \sqrt{\mu - \lambda} \sin \varphi , \quad z = \sqrt{\mu - \gamma} \sqrt{\mu - \lambda} \sqrt{\mu - \gamma} \sqrt{\mu - \lambda} \sqrt{\mu - \gamma} \sqrt{\mu - \lambda}$$

$$x = \sqrt{\gamma - \lambda} \cos \varphi , \quad y = \sqrt{\gamma - \mu} \sin \varphi , \quad z = \sqrt{\gamma - \lambda} \sqrt{\gamma - \mu} \sqrt{\gamma - \lambda} \sqrt{\gamma - \mu} \sqrt{\gamma - \lambda} \sqrt{\gamma - \mu}$$

والمعادلات الثلاث تمثل ثلاث عائلات من السطوح الناقصية المتحدة البؤر والمتعامدة متنى .

إحداثيات متجانسة

coordinates, homogeneous

الإحداثيات الاسطوانية القطبية

coordinates, cylindrical polar

إحداثيات انحنائية متعامدة (ρ ، φ ، z) حيث عائلات السطوح الثلاثة هي :

١ - عائلة الاسطوانات الدائرية القائمة المتحدة المحور (محور z) :

$$\rho^2 = x^2 + y^2 = \text{صفر} , \quad \rho \geq 0 , \quad \rho \geq \infty$$

٢ - أنصاف مستويات الزوال المحددة

$$\text{بمحور } z : \quad \varphi = \text{ظا}^{-1} \frac{y}{x} , \quad \varphi \geq 0 , \quad \varphi \geq 2\pi$$

$$\text{صفر} \leq \varphi \leq 2\pi$$

٣ - المستويات الموازية للمستوى

$$z = \text{صفرًا} , \quad -\infty \leq z \leq \infty$$

(انظر الشكل) .

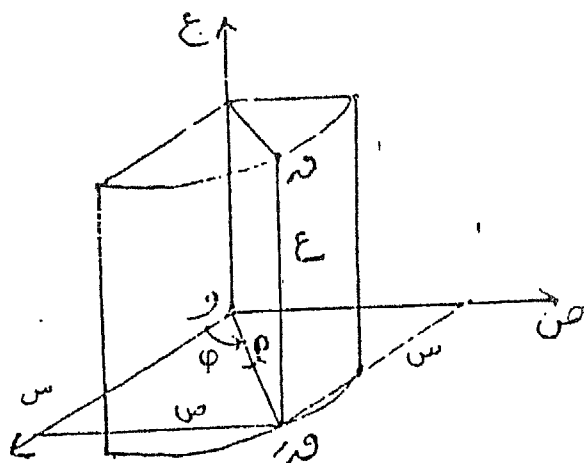

وتعطى الإحداثيات الديكارتية بدلالة

الإحداثيات الاسطوانية القطبية بالعلاقات

$$x = \rho \cos \varphi , \quad y = \rho \sin \varphi , \quad z = z$$

معجم الرياضيات

ص¹ = ص² = ... = صⁿ = صفراً .

الإحداثيات الانحنائية لنقطة في الفراغ
coordinates of a point in space, curvilinear

المعادلة د (س ، ص ، ع) = λ تعرف عائلة من السطوح ، حيث λ ثابت يأخذ قيمةً مناظرة لكل سطح من هذه السطوح . إذا كان لدينا ثلاث عائلات من السطوح

$$د (س ، ص ، ع) = \lambda ،$$

$$م (س ، ص ، ع) = \mu ،$$

$$و (س ، ص ، ع) = \gamma$$

فإن قيم λ ، μ ، γ المناظرة لإحداثيات نقطة تقاطع السطوح الثلاثة م (س ، ص ، ع) تسمى الإحداثيات الانحنائية لهذه النقطة .

وعادة توضع قيود على مجال قيم كل من λ ، μ ، γ ، ليكون التناظر أحادياً . وإذا كانت عائلات السطوح الثلاث متعامدة متنى متنى فإن (λ ، μ ، γ) تسمى في هذه الحالة بالإحداثيات الانحنائية المتعامدة

orthogonal curvilinear coordinates

الإحداثيات المماسية لسطح
coordinates of a surface, tangential

إذا كان س ، ص الإحداثيين الديكارتيين لنقطة في المستوى فإن الإحداثيات المتجانسة لهذه النقطة تكون الأعداد الثلاثة س₁ ، س₂ ، س₃ بحيث

$$\frac{س_1}{س_3} = س ، \frac{س_2}{س_3} = ص$$

وترجع هذه التسمية إلى أن أى معادلة في الإحداثيات الديكارتيية تصبح متجانسة عند إبدال الإحداثيات الديكارتيية بالإحداثيات المتجانسة ، فمثلاً ، المعادلة

$$س^3 + س^2 + 9 = 0 \text{ صفراً تصبح}$$

$$س_1^3 + س_1 س_2 + 9 س_3 = 0 \text{ صفراً}$$

عند استخدام الإحداثيات المتجانسة . وتُعرف الإحداثيات المتجانسة للفراغات ثلاثية البعد أو إذا كانت ذات أبعاد أكبر بطريقة مماثلة .

إحداثيات جيوديسية في فراغ "ريمان"
coordinates in Riemannian space, geodesic

إحداثيات (ص¹ ، ص² ، ... ، صⁿ) لنقطة بحيث تتلشى كل معاملات "كريستوفل"

ل (ص¹ ، ص² ، ... ، صⁿ) عند هذه

النقطة والتي تؤخذ كنقطة أصل :

مجمع اللغة العربية - القاهرة

وتعطي الإحداثيات الديكارتية بدلالة الإحداثيات الكروية القطبية بالعلاقات :
 $s = r \cos \theta$ ، $v = r \sin \theta \cos \phi$ ، $w = r \sin \theta \sin \phi$.

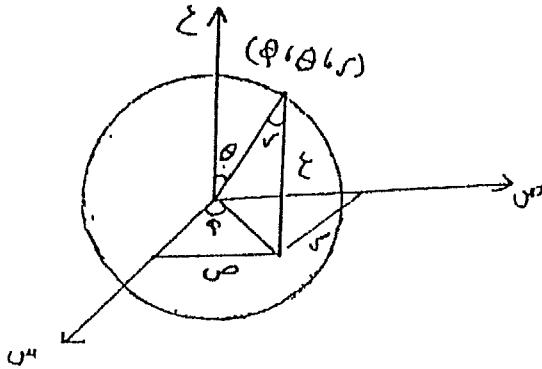

الإحداثيات المتماثلة

coordinates, symmetric

الإحداثيان v ، w لسطح $s = r$:
 $s = r \cos \theta$ ، $v = r \sin \theta \cos \phi$ ، $w = r \sin \theta \sin \phi$ ،
 حيث يعطى عنصر طول القوس ϕ بالعلاقة $(\phi, r) = (r, \theta)$ ،
 أي بحيث تكون $\theta = \phi$ ، $v = w$ ، حيث $\theta = \phi$ ،
 ثم معاملات الصيغة الأساسية الأولى .

(انظر : الصيغة الأساسية الأولى)
 first fundamental form .

إذا كانت l ، m ، n جيوب تمام اتجاه العمود لسطح $s = r$: $s = r \cos \theta$ ، $v = r \sin \theta \cos \phi$ ، $w = r \sin \theta \sin \phi$ ،
 وبعد نقطة الأصل عن المستوى المماس للسطح عند النقطة (s, v, w) على السطح ،
 فإن $w = s \cos \theta + v \sin \theta$. وتعين الدوال l, m, n ، و s, v, w تماماً وتسمى الإحداثيات المماسية له .

الإحداثيات الكروية القطبية

coordinates, spherical polar

إحداثيات انحنائية متعامدة (r, θ, ϕ) حيث عائلات السطوح الثلاثة هي :
 ١ - عائلة الكرات المتحدة المركز :
 $s^2 = v^2 + w^2 + r^2$ ، $v = r \cos \theta$ ، $w = r \sin \theta$ ،
 ٢ - عائلة المخاريط القائمة المتحدة المحور (محور z) والرأس (نقطة الأصل)
 $\theta = \phi = \frac{\sqrt{v^2 + w^2}}{r}$ ،
 $0 \leq \theta \leq \pi$ ،
 ٣ - أنصاف مستويات الزوال المحددة بمحور z ،

$$\phi = \theta = \frac{v}{s} ، \text{ صفر } \leq \phi \leq \pi .$$

معجم الرياضيات

<p>الحدود ليس لها أى قاسم مشترك عدا الواحد . وعندما يتحقق هذا فإن كلاً منهما يقال أنه أولى بالنسبة للآخر مثال ذلك : العددا ٨ ، ٩ .</p> <p>مستويات ذات نقطة مشتركة</p> <p>copunctal planes</p> <p>ثلاثة مستويات أو أكثر لها نقطة مشتركة أو أكثر .</p>	<p>تحويل الإحداثيات coordinates, transformation of</p> <p>تحويل إحداثيات نقطة في نظام إحداثيات ما إلى إحداثيات في نظام إحداثيات آخر قد يكون من نفس النوع أو من نوع آخر . ومن أمثله التحويلات الأفينية (الترابطية) ، والتحويلات الخطية ، ونقل المحاور ، ودوران المحاور ، والتحويل من الإحداثيات الديكارتية إلى الإحداثيات القطبية المستوية أو الإحداثيات القطبية الكروية .</p>
<p>القلب (في نظرية الزمر)</p> <p>core (in group theory)</p> <p>قلب زمرة G هو أكبر زمرة جزئية عمودية للزمرة G ومحتواه في G حيث G تقاطع جميع مرافقات الزمرة الجزئية للزمرة G .</p>	<p>متحد المستوى coplanar</p> <p>صفة لما يقع في مستوى واحد فمثلاً مستقيمتان واقعة في نفس المستوى coplanar lines ونقط تقع في نفس المستوى coplanar points .</p>
<p>ذاكرة الخلايا الممغنطة (ذاكرة لوبية)</p> <p>core storage</p> <p>نوع من وسائل التخزين في الحاسبات يتكون من مصفوفات من الحلقات القابلة للمغنطة (magnetic cores) بحيث تصبح الحالة التي تتمغنط فيها الحلقة ممثلة للقيمة « ١ » بينما تصبح الحالة التي لا تتمغنط فيها الحلقة ممثلة للقيمة « صفر » ومعظم نظم الحاسبات الموجودة حالياً</p>	<p>قوى متحدة المستوى coplanar forces</p> <p>مجموعة من القوى تقع جميع خطوط عملها في مستوى واحد .</p>
<p>متحدا الأولية coprime</p> <p>= relatively prime</p> <p>زوج من الأعداد الصحيحة أو من كثيرات</p>	<p>متحدا الأولية coprime</p> <p>= أوليان نسبياً</p> <p>زوج من الأعداد الصحيحة أو من كثيرات</p>

مجمع اللغة العربية - القاهرة

correct صحيح
صفة لما لا يحتوى على خطأ مبدئى
أوحسابى ، وترد عادة العبارات : الإثبات
الصحيح ، والحل الصحيح ، والإجابة
الصحيحة ، والحساب الصحيح .

صحيح لنون من المراتب العشرية
correct to n decimal places
= دقيق لنون من المراتب العشرية
= **accurate to n decimal places**
(انظر :
accurate to n decimal places) .

correction تصحيح
إضافة عدد أو كمية جبرية إلى نتيجة عملية
أو طرحها منها لزيادة صحتها ، وأحياناً يستخدم
المصطلح للدلالة على الكمية المضافة ويطلق
عليه عندئذ اسم مصحح .

معامل التصحيح (فى الإحصاء)
correction coefficient (in statistics)
معامل يدخل فى حساب كمية ما لتحسين
تقديرها .

تتكون ذاكرتها الرئيسية من هذه الحلقات .
ويرجع الانتشار الذى تلاقيه هذه الوسيلة إلى
كونها لا تحتاج إلى تيار قوى لتخزين
البيانات ، لأن التحويل من القيمة « صفر » إلى
القيمة « ١ » يتم عن طريق تيارات ضعيفة
نسبياً .

Coriolis force قوة « كوريوليس »
قوة ظاهرية تؤثر فى جسم يتحرك على
امتداد نصف قطر مناط إسناد دوار فى اتجاه
مضاد لاتجاه دوران الجسم بالنسبة لمناط الإسناد
الثابت . وفى حالة جسم كتلته له يتحرك بسرعة
مقدارها ع بالنسبة لمناط إسناد يدور بسرعة زاوية
 ω فإن هذه القوة تساوى 2ω له ع ، وفى حالة
الجسيمات الأرضية تكون ω هى السرعة الزاوية
لدوران الأرض ، ع سرعة الجسيم الذى كتلته
له .
(انظر : مناط إسناد
frame of reference) .

corollary نتيجة
نظرية تنتج مباشرة من برهان نظرية أخرى
ولا تحتاج غالباً إلى إثبات أو يكون إثباتها بسيطاً
جداً ومباشراً .

إذا فرض أن L_1 ، L_2 دالتان خطيتان في فئتين F_1 ، F_2 لمتغيرات عشوائية على الترتيب . فإن النهاية العظمى للارتباط بين L_1 ، L_2 بالنسبة للدوال الخطية تسمى الارتباط المقنن بين فئتي المتغيرات .

معامل الارتباط

correlation coefficient

= معامل الارتباط الخطي

= **correlation coefficient, linear**

عدد يقع بين -1 ، 1 ويوضح درجة الارتباط الخطي بين مجموعتين للبيانات . إذا كانت $\{S_1, S_2, \dots, S_n\}$ ، $\{V_1, V_2, \dots, V_n\}$ مجموعتي البيانات فإن معامل الارتباط ر بينهما يقاس مدى قرب النقط (S_1, V_1) ، (S_2, V_2) ، ... ، (S_n, V_n) من الوقوع على خط مستقيم . وإذا كان $r = 1$ فإن جميع النقط تقع على خط مستقيم واحد ، ويقال لمجموعتي البيانات في هذه الحالة أنها ذات ارتباط تام **perfect correlation** . ومعامل الارتباط يساوي خارج قسمة مجموع حواصل ضرب الانحرافات الجبرية لكل زوج من الأرقام المتناظرة في المجموعتين على الجذر التربيعي لحاصل ضرب مجموع مربعات الانحرافات لكل

تصحيح « شيبارد » (في الإحصاء)

correction, Sheppard's (in statistics)

حساب العزوم من توزيع في مجموعات لمتغير يحوى خطأ لافتراض أن التكرارات تتمركز عند النقطة المتوسطة للفترة أو أى نقطة وحيدة .

ويمكن إجراء تصحيح للحصول على تقدير يكون صحيحاً في المتوسط . إذا كان Y_1 ، Y_2 يرمزان للعزم الرائي للتوزيع المتصل وللتوزيع المجمع على الترتيب ، فإن $Y_1 = Y_2$ ،

$$Y_1 = Y_2 - \frac{h^2}{12} \dots \text{ حيث } h \text{ هو العرض}$$

المنتظم لفترات التجميع .

مصحح « يات » (في الإحصاء)

correction, Yate's (in statistics)

المقدار $\frac{1}{2}$ المحسوب لجدول من النوع

2×2 ، أو لاختبار نسبة ملاحظة ذات درجة حرية واحدة ، يكون منحازاً ، وذلك لأن $\frac{1}{2}$ متصلة ، كما $\frac{1}{2}$ متفرقة لحالة درجة الحرية

الواحدة للجدول من نوع 2×2 .

ارتباط مقنن **correlation, canonical**

مجمع اللغة العربية - القاهرة

إذا لم تكن دالة الانحدار التي تربط بين القيمة المتوقعة لمتغيرس والقيمة المعطاة لمتغير ص دالة خطية في ص فإن المتغيرات تكون انحنائية الارتباط .

القطع الناقص للارتباط

correlation ellipse

منحنى ثبات دالة التكرار الطبيعي ثنائي المتغيرات normal bivariate frequency function وهو قطع ناقص يسمى القطع الناقص للارتباط .

الارتباط (في الرياضيات البحتة)

correlation (in pure mathematics)

تحويل خطي يحيل كل نقطة في المستوى إلى خط مستقيم وكل خط مستقيم فيه إلى نقطة ، وفي الفراغ يحيل كل نقطة إلى مستوى وكل مستوى إلى نقطة .

ارتباط بين الفصول

correlation, interclass

ارتباط بين متغيرين أو أكثر مع اعتبار كل متغير على أنه فصلاً منفصلاً .

مجموعة من البيانات ، أى أن :

$$\frac{\sum_{i=1}^n (x_i - \bar{x})(y_i - \bar{y})}{\sqrt{\sum_{i=1}^n (x_i - \bar{x})^2 \sum_{i=1}^n (y_i - \bar{y})^2}}$$

حيث \bar{x} ، \bar{y} المتوسطات المناظرة . ويعرف معامل الارتباط بهذا أحياناً بمعامل " بيرسون " Pearson's coefficient .

معامل ارتباط الرتب

correlation coefficient, rank

نفرض أن r_1, r_2, \dots, r_p رتب القيم s_1, s_2, \dots, s_p على الترتيب وأن z_1, z_2, \dots, z_p رتب القيم v_1, v_2, \dots, v_p على الترتيب . إذا كان $r_i = z_i - r_j$ فإن المقدار

$$r = \frac{\sum_{i=1}^p r_i z_i}{(p-1)}$$

يسمى معامل ارتباط الرتب r_i ، z_i أو معامل ارتباط " سبيرمان " Spearman .

ارتباط انحنائي

correlation, curvilinear

معجم الرياضيات

<p>correlation, multiple ارتباط متعدد تعميم لمفهوم الارتباط لأكثر من متغيرين .</p>	<p>الارتباط داخل الفصول correlation, intraclass</p>
<p>correlation, negative ارتباط سالب ارتباط بين كميتين يكون التغير في إحداهما بالتزايد وبالتناقص في الأخرى .</p>	<p>إذا كان هناك عدد من فصول المفردات ، بحيث يوجد أكثر من مفردة في كل فصل وتقاس كل مفردة بدلالة نفس المتغير ، فإن الارتباط داخل الفصول r_{cc} يساوى $\frac{2c}{2c+2c}$ ، حيث c هو التباين داخل الفصول ، $2c$ هو التباين بين متوسطات الفصول ، وإذا حوى كل فصل له من العناصر فإن مدى r_{cc} يكون من $\frac{1}{q}$ إلى 1 ويمثل هذا حالة خاصة في تحليل التباين .</p>
<p>ارتباط غير واقعي (سخيف) correlation, nonsense ارتباط بين متغيرين ينشأ عن أن كلاً منهما له ارتباط بمتغير ثالث . مثال ذلك ، تعداد سكان جنوب أفريقيا واستهلاك الطاقة الكهربائية في مصر يمكن أن يوجد بينها ارتباط لأن كلاً منهما له ارتباط موجب مع الزمن .</p>	<p>ارتباط خطي correlation, linear إذا كانت الدالة $(س ص)$ خطية (أى على الصورة $(س + ب ص)$ ، يقال أن ارتباط $س$ ، $ص$ ارتباط خطي ، حيث $ب$ معامل التراجع للمتغير $س$ بالنسبة للمتغير $ص$. وعندما يعبر عن كل من $س$ ، $ص$ بدلالة وحدات الانحراف القياسية ، فإن معامل التراجع للمتغير $س$ بالنسبة للمتغير $ص$ هو وزن بيتا β weight للمتغير $س$ بالنسبة للمتغير $ص$ ، وفيما عدا هذه الحالة فإن معامل التراجع يساوى $ب / ك$ $ص \setminus ك س$.</p>
<p>ارتباط طبيعي correlation, normal ارتباط بين متغيرين كل منهما موزع توزيعاً طبيعياً في حالة كون دالة التكرار المشتركة $د(س، ص) = \frac{1}{\sigma_1 \sigma_2 \sqrt{1 - r^2}}$ ، حيث $r = \frac{1}{\sigma_1 \sigma_2} \left(\frac{س}{\sigma_1} - \frac{ص}{\sigma_2} \right) \frac{1}{\sigma_1 \sigma_2} + \frac{ص}{\sigma_1 \sigma_2} - \frac{س}{\sigma_1 \sigma_2}$ وكل من $س$ ، $ص$ موزع طبيعياً بمتوسط</p>	

مجمع اللغة العربية - القاهرة

<p>صفة للنقط وللمستقييات وللزوايا المتشابهة الارتباط في الأشكال المختلفة . فمثلاً في المثلثين القائمي الزاوية يكون الوتران ضلعين متناظرين .</p>	<p>صفرى وتباين $\frac{2}{3}$ ، $\frac{2}{3}$ ، على الترتيب ، معامل الارتباط بين س ، ص .</p>
<p>الزوايا المتناظرة لمستقيمين مع قاطع لهما corresponding angles of two lines cut by a transversal</p>	<p>ارتباط تام correlation, perfect ارتباط معاملته $r = \pm 1$ ، حيث تقع النقط جميعها بالضبط على خط مستقيم .</p>
<p>(انظر : angles made by a transversal) .</p>	<p>ارتباط موجب correlation, positive ارتباط بين كميتين يكون التغير فيهما إما بالتزايد آنياً وإما بالتناقص آنياً .</p>
<p>المعدلات المتناظرة corresponding rates المعدلات التي تنتج نفس المقدار لنفس الأصل وفي نفس الفترة الزمنية مع فترات تحويل مختلفة . فمثلاً المعدل الاسمي ٦٪ مع إضافة الفائدة كل نصف سنة يناظر المعدل السنوى الفعلى ٩,٠٦٪ .</p>	<p>تناظر واحد لواحد correspondence, one- to- one تناظر بين عناصر فئتين بحيث يقابل كل عنصر من عناصر الفئة الأولى عنصراً واحداً وواحداً فقط من عناصر الفئة الثانية ، وبحيث يقابل كل عنصر في الثانية عنصراً واحداً وواحداً فقط في الأولى . فمثلاً يمكن عمل تناظر واحد لواحد بين عناصر الفئتين (٢ ، ب ، ح ، د ، ٤) ، (١ ، ٢ ، ٣ ، ٤) .</p>
<p>قاطع التمام (قتا) cosecant (cosec) (انظر : الدوال المثلثية) trigonometric functions</p>	<p>متناظرة corresponding</p>

معجم الرياضيات

$$\text{جتا } \theta = \frac{\text{ج} \theta}{\text{ح} \theta}$$

ومنحنى الدالة \cos = جتاس موضح بالشكل

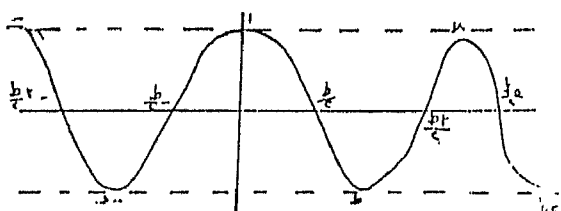

(انظر : الدوال المثلثية
trigonometric functions)

cosine, law of قانون جيب التمام
إذا كانت A ، B ، C أطوال أضلاع مثلث
مستوي، α الزاوية المقابلة للضلع A ، فإن
قانون جيب التمام هو
$$A^2 = B^2 + C^2 - 2BC \cos \alpha$$

وتستخدم هذه الصيغة لحل المثلث عند معرفة
طولي ضلعين من أضلاعه وقياس إحدى زواياه
أو معرفة أطوال أضلاع المثلث الثلاثة . وفي
المثلث الكروي، تكون قوانين جيوب التمام
هي :

$$\begin{aligned} \cos A &= \cos B \cos C + \sin B \sin C \cos a \\ \cos B &= \cos A \cos C + \sin A \sin C \cos b \\ \cos C &= \cos A \cos B + \sin A \sin B \cos c \end{aligned}$$

حيث a ، b ، c الزوايا المقابلة للأضلاع A ،
 B ، C على الترتيب .

الفئة المصاحبة لزمرة جزئية لزمرة

coset of a subgroup of a group

الفئة التي تتكون من جميع حواصل الضرب
ل S أو جميع حواصل الضرب S ل للعناصر
ل للزمرة الجزئية وعنصر ثابت ل من عناصر
الزمرة الكلية .

وإذا كان الضرب بالعنصر ل من اليمين
سميت الفئة المصاحبة يمينية (right coset) وإذا
كان الضرب بالعنصر ل من اليسار سميت الفئة
المصاحبة يسارية (left coset) والفئتان
المصاحبتان إما أن تكونا متطابقتين وإما أن تكونا
غير مشتركتين في أى عنصر، وينتمى كل عنصر
من عناصر الزمرة الكلية لإحدى الفئات
المصاحبة .

جيب التمام (جتا)

cosine (cos)

في أى مثلث قائم الزاوية إذا كانت θ هي
إحدى الزاويتين الحادتين فيه، فإن جيب تمام
الزاوية θ هو النسبة بين طول الضلع المجاور
لهذه الزاوية وطول وتر المثلث .

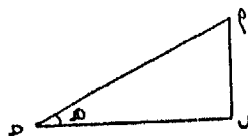

ففي الشكل p r θ

مجمع اللغة العربية - القاهرة

المعدات المستهلكة المبعة .

ظل التمام (ظتا) **cotangent (cot)**
نسبة طول الضلع المجاور لزاوية حادة في المثلث القائم الزاوية إلى طول الضلع المقابل لها . وهو يساوى مقلوب الظل . ففي الشكل

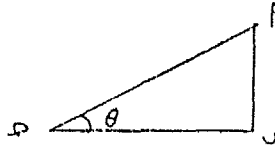

$$\frac{1}{\text{ظتا}} = \frac{PQ}{RQ} = \text{ظتا}$$

ومنحنى الدالة ص = ظتا س موضح بالشكل :

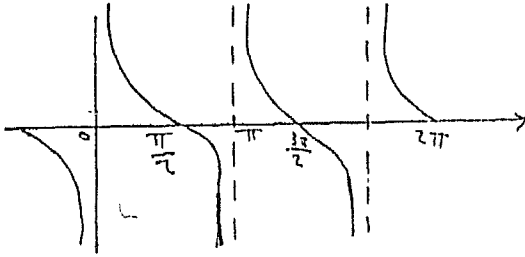

(انظر الدوال المثلثية)
Trigonometric Functions

زوايا مشتركة النهاية

coterminal angles

جيوب تمام الاتجاه (في الفراغ)

cosines, direction (in space)

جيوب تمام الزوايا التي يميل بها خط مستقيم على محاور الإحداثيات الثلاثة المتعامدة وإذا كانت α ، β ، γ هي هذه الزوايا فإن :

$$\text{جتا}^2 \alpha + \text{جتا}^2 \beta + \text{جتا}^2 \gamma = 1 .$$

cost, first

التكلفة الابتدائية

القيمة التي تدفع ثمناً للصف غير شاملة لتكاليف الحياة والتصرف .

الربح المئوي على التكلفة

cost, per cent profit on

النسبة المئوية للفرق بين سعر البيع والتكلفة وقيمة هذه التكلفة . فإذا كانت قيمة تكلفة إنتاج سلعة ما تسعة جنيهات وتباع بعشرة جنيهات فإن المكسب المئوي يساوي

$$100 \times \frac{1}{9} = 100 \times \frac{9-10}{9}$$

أي ١١,١١ % .

cost, replacement : تكلفة الإحلال .

تكلفة المعدات الجديدة مطروحاً منها قيمة

معجم الرياضيات

$$\frac{y^3}{8} - (ص_1 + 3ص_2 + 3ص_3 + ص_4) - \dots$$

حيث ص_٤ قيمة ص عند
 ص = ص_٤ + له_٤ ، وقيمة وسط للمتغير
 ص . ويحتوى حد التصحيح على المشتقة
 السادسة في الصيغتين التاليتين للصيغ المعطاة ،
 وحيث أن الصيغ السابقة الذكر تحتوى على قيم
 ص عند حدود التكامل ، يقال أنها من النوع
 المغلق closed type وصيغ " كوتس ونيوتن " من
 النوع المفتوح open type هي :

$$\frac{y^3}{2} = ص_1 + ص_2 + \dots$$

وتستخدم الصيغ من النوع المفتوح في الحلول
 العددية للمعادلات التفاضلية .

انظر : صيغ التكامل لـ " نيوتن وكوتس "
 (Cotes integration formulas, Newton)

قانون " كولوم " للشحنات النقطية
Coulomb's law for point charges
 قانون مؤداه أن القوة بين شحنتين نقطيتين

زوايا لها نفس الضلعين الابتدائي والنهائي ،
 وهى زوايا تنشأ عن دوران الضلع الابتدائي
 لزاوية ما حول رأسها بحيث ينطبق الوضع
 النهائي له بعد الدوران على الضلع النهائي
 للزاوية الأصلية . فمثلاً الزوايا ٣٠° ، ٣٩٠° ،
 ٧٥٠° ، ٣٣٠° مشتركة النهاية .

صيغ " كوتس ونيوتن " للتكامل
Cotes Newton integration formulas
 الصيغ التقريبية :

$$\frac{y^3}{4} - (ص_1 + ص_2) - \dots$$

$$\frac{y^3}{12} - (ص_1 + ص_2) - \dots$$

$$\frac{y^3}{3} - (ص_1 + ص_2 + ص_3) - \dots$$

$$\frac{y^3}{90} - (ص_1 + ص_2 + ص_3 + ص_4) - \dots$$

مجمع اللغة العربية - القاهرة

<p>المسلمة الثانية لقابلية العد countability, second axiom of يقال لفرغ طوبولوجى أنه يحقق المسلمة الثانية لقابلية العد إذا كان لفرغ طوبولوجى المسلمة أساس قابل للعد . والفرغ المترى يحقق المسلمة الثانية لقابلية العد إذا فقط إذا ، كان هذا الفرغ قابلاً للانفصال .</p>	<p>تناسب طردياً مع حاصل ضرب شدتيهما وعكسياً مع مربع المسافة بينهما وتعمل في الخط الواصل بينهما وتكون تجاذبية إذا اختلف نوع الشحنتين وتنافرية إذا كانتا من نفس النوع .</p>
<p>countable set فئة قابلة للعد ١ - فئة يمكن وضع عناصرها في تناظر واحد لواحد مع الأعداد الصحيحة الموجبة ، أى أنه يمكن ترتيب عناصرها في متتابعة لانهاية ح ، ح ، ح ، ... بحيث لا يظهر كل عنصر إلا في مكان وحيد . ٢ - فئة تحتوى على عدد نهائى من العناصر أو يمكن وضع عناصرها في تناظر واحد لواحد مع الأعداد الصحيحة الموجبة من ١ إلى ∞ . فمثلاً فئة جميع الأعداد الصحيحة قابلة للعد وفئة جميع الأعداد الكسرية قابلة للعد ، أما فئة الأعداد الحقيقية فليست قابلة للعد .</p>	<p>count العد سرد مجموعة من الأعداد الصحيحة المتتالية تصاعدياً . العد بمثنى أو بثلاث أو برباع count by twos (threes, fours...) سرد مجموعة من الأعداد الصحيحة مرتبة بحيث يكون الفرق بين كل اثنين متتاليين منها ٢ أو ٣ أو ٤ ، ... فمثلاً عند العد بمثنى يقال ٢ ، ٤ ، ٦ ، ٨ ، ... وعند العد بثلاث يقال ٣ ، ٦ ، ٩ ، ١٢ ، ...</p>
<p>counter عداد آلة أو مسجل أو جزء في ذاكرة الحاسب لتسجيل مرات تكرار حدث ما .</p>	<p>المسلمة الأولى لقابلية العد countability, first axiom of يقال لفرغ طوبولوجى أنه يحقق المسلمة الأولى لقابلية العد إذا وجد لكل نقطة قاعدة قابلة للعد في جوار النقطة .</p>

معجم الرياضيات

<p>counting measure القياس العاد</p> <p>دالة القياس التي تكون قيمتها لكل فئة جزئية نهائية من فئة ما مساوية عددها الكاردينالي .</p>	<p>counter, binary عَدَّاد ثنائي</p> <p>عَدَّاد يقوم بالعدّ طبقاً للنظام الثنائي .</p>
<p>couple ازدواج</p> <p>قوتان متساويتان ومتوازيتان ومتضادتان في الاتجاه ومختلفتان في خط العمل .</p>	<p>counterclock wise مضاد و الساعة</p> <p>صفة للدوران في عكس اتجاه حركة عقارب الساعة .</p>
<p>couple, arm of ذراع الازدواج</p> <p>البعد العمودي بين خطي عمل قوتي الازدواج .</p>	<p>counter example مثال مضاد</p> <p>مثال يختار لفحص مقولة رياضية مطروحة وذلك بإثبات أن هذه المقولة لا تنطبق عليه .</p>
<p>couple, moment of عزم الازدواج</p> <p>حاصل ضرب مقدار إحدى قوتي الازدواج في البعد العمودي بينهما ، والمجموع الجبري لعزمي قوتي الازدواج حول أى نقطة في مستواه يساوى مقداراً ثابتاً هو عزم الازدواج .</p>	<p>counter image الصورة المضادة</p> <p>= inverse image = الصورة العكسية</p> <p>فئة العناصر التي صورتها براسم تقع في فئة معطاة وتكون معرفة جيداً حتى لو كان الراسم العكسي غير معروف .</p>
<p>زوج مقترن من المعادلات</p> <p>coupled pair of equations</p> <p>معادلتان تتوقف كل منهما على الأخرى</p>	<p>عَدَّاد بمقياس ٢</p> <p>counter, modulo-2</p> <p>وحدة حساب بسيطة تسجل إحدى حالتى الاستقرار على حسب ما إذا كانت النبضات التي تتلقاها زوجية أم فردية .</p>

مجمع اللغة العربية - القاهرة

<p>التغاير (في الإحصاء) covariance (in statistics) مقياس للارتباط بين متغيرين عشوائيين يساوى القيمة المتوقعة لحاصل ضرب انحرافيهما عن المتوسط .</p>	<p>أو تكون لكل منها علاقة متبادلة مع الأخرى . couples, coplanar ازدواجات مستوية ازدواجات تقع جميع القوى المكونة لها في مستوى واحد .</p>
<p>مصفوفة التغاير (في الإحصاء) covariance matrix (in statistics) = مصفوفة التباين والتغاير = variance-covariance matrix إذا كانت $\{S_{ij}\}$ متتابعة من المتغيرات العشوائية فإن المصفوفة المربعة من درجة $n \times n$ n التى فيها العنصر فى الصف الرائى والعمود الميمى هو تغاير S_{ij} ، S_{ij} تسمى مصفوفة التغاير . وهذه المصفوفة متماثلة وعناصر القطر فيها هى تباينات S_{ii} .</p>	<p>coupon bonds سندات قسيمية (انظر : سندات قسيمية) (bonds, coupon) . course of a ship اتجاه إبحار السفينة الزاوية الثابتة التى يصنعها خط إبحار السفينة مع خطوط الطول . ولتعيين هذه الزاوية يلزم حل مثلث مستوي قائم الزاوية .</p>
<p>المشتقة السفلية لمتد covariant derivative of a tensor المشتقة السفلية لمتد من رتبة (ل ، م) مركباته $\begin{matrix} \dots & \dots & \dots \\ \dots & \dots & \dots \\ \dots & \dots & \dots \end{matrix}$ هى ممتد مركباته</p>	<p>تحليل التغاير covariance, analysis of التحليل الإحصائى لتباين متغير يرتبط خطأً بمتغيرات أخرى ويتأثر بها .</p>

معجم الرياضيات

إذا كانت $\omega^1 \dots \omega^m$ من (S_1, S_2, \dots, S_n) ،
 ... (S_1, S_2, \dots, S_n) مركبات مجال ممتدى سفلى
 متناوب tensor field ، فإن المشتقة السفلية
 الإستوكية هى المجال الممتد السفلى المتناوب من
 رتبة $(l + 1)$ الذى تعرف مركباته
 كالتالى :

$$\omega^1 \dots \omega^m \omega^l = \frac{\omega^1 \dots \omega^m \omega^l}{\omega^1 \dots \omega^m}$$

$$- \frac{\omega^1 \dots \omega^m \omega^l}{\omega^1 \dots \omega^m} = \frac{\omega^1 \dots \omega^m \omega^l}{\omega^1 \dots \omega^m}$$

الأدلة السفلية covariant indices
 الأدلة السفلية للممتد من رتبة (l, m)

الذى مركباته $\omega^1 \dots \omega^l$ هى :
 $\omega^1, \omega^2, \dots, \omega^m$

ممتد سفلى covariant tensor
 ممتد له أدلة سفلية فقط وإذا كان m هو عدد
 هذه الأدلة ، يقال إن هذا الممتد السفلى من
 رتبة m .

$$\omega^1 \dots \omega^m \omega^l = \frac{\omega^1 \dots \omega^m \omega^l}{\omega^1 \dots \omega^m} = \frac{\omega^1 \dots \omega^m \omega^l}{\omega^1 \dots \omega^m}$$

حيث استخدم أسلوب الجمع الدليلي ،

{للمجموع} معاملات كريستوفل من النوع الثانى .
 وهذا الممتد (أى المشتقة السفلية) علوى من
 رتبة l وسفلى من رتبة $(m + 1)$. وعملية
 الاشتقاق السفلى ليست إبدالية .

$$\omega^l \omega^m \neq \omega^m \omega^l \text{ بصفة عامة}$$

وذلك لأن

$$\omega^l \omega^m - \omega^m \omega^l = \omega^l \omega^m - \omega^m \omega^l$$

حيث $\omega^l \omega^m$ ممتد تقوس " ريمان " .

والمشتقة السفلية للدوال القياسية هى المشتقة
 العادية لها .

المشتقة السفلية الإستوكية

covariant derivative, stokian

مجمع اللغة العربية - القاهرة

<p>من هذه الفئات أصغر من ϵ .</p> <p>غطاء ϵ من رتبة n لفراغ مترى</p> <p>covering of order n of a metric space, ϵ -</p> <p>غطاء ϵ لفراغ مترى بحيث توجد نقطة محتواة في n من الفئات الجزئية للغطاء ولا توجد نقطة محتواة في $(n+1)$ من الفئات الجزئية للغطاء .</p>	<p>مجال اتجاهى سفلى</p> <p>covariant vector field</p> <p>ممتد اتجاهى سفلى من الرتبة الأولى .</p>
<p>قاعدة « كرامر » - Cramer's rule</p> <p>قاعدة لحل عدد من المعادلات الجبرية الخطية لنفس العدد من المجاهيل . وتعين قيمة كل مجهول باستخدام المحددات وذلك للمعادلات التي لها حل وحيد ، أى المعادلات التي محدد معاملاتها لا يساوى الصفر . مثال ذلك ، قيمتا s ، v اللتان تحققان المعادلتين :</p>	<p>غطاء فئة مغلقة cover of a set, closed</p> <p>غطاء للفئة بحيث تكون كل فئة من فئات الغطاء مغلقة .</p>
<p>$s + 2v = 5$ ، $2s + 3v = 10$ صفراً</p> <p>هما :</p> $s = \frac{\begin{vmatrix} 5 & 1 \\ 2 & 1 \end{vmatrix}}{\begin{vmatrix} 1 & 2 \\ 2 & 3 \end{vmatrix}} = \frac{\begin{vmatrix} 2 & 5 \\ 3 & 10 \end{vmatrix}}{\begin{vmatrix} 2 & 1 \\ 3 & 2 \end{vmatrix}} = \frac{\begin{vmatrix} 2 & 5 \\ 3 & 10 \end{vmatrix}}{-1} = -10$	<p>غطاء فئة مفتوح cover of a set, open</p> <p>غطاء للفئة بحيث تكون كل فئة من فئات الغطاء مفتوحة .</p> <p>غطاء ϵ لفراغ مترى</p> <p>covering of a metric space, ϵ -</p> <p>غطاء فراغ مترى بعدد نهائى من الفئات بحيث يكون البعد بين أى نقطتين من نقط كل</p>

معجم الرياضيات

<p>النسبة الحرجة (في الإحصاء) critical ratio (in statistics) إحصاء يستخدم لتعيين احتمال وجود عينة تحت اشتراطات خاصة تتعلق بالمجتمع الذي أخذت منه العينة ، كما يستخدم هذا الإحصاء في اختبارات وفروض الدلالة ، ومثال ذلك ، نسبة الفرق بين متوسط عينة والقيمة المفترضة إلى الانحراف المعياري للمجتمع .</p>	<p>مشروع تجارى تسليفى (بالأجل) credit business مشروع تجارى تباع فيه البضائع دون دفع فوري مع تعهد بالسداد في زمن محدد .</p> <p>الدائن creditor الشخص الذى يقبل أن يؤدي إليه حقه مستقبلاً بدلاً من أدائه إليه فورياً .</p>
<p>منطقة حرجة منحازة (في الإحصاء) critical region, biased (in statistics) توصف المنطقة الحرجة التى اتساعها α بأنها منحازة إذا كان احتمال نبذ افتراض البطلان أقل من α عندما يكون افتراض البطلان هذا خاطئاً . مثال ذلك ، استخدام صفيين متساويين لتوزيع كاي تربيع يكون منطقة حرجة منحازة لاختبار الفرض بأن تباين مجتمع طبيعى يكون مساوياً لقيمة ما محددة .</p>	<p>فيصل criterion قانون أو قاعدة يمكن بواسطتها اختبار صحة افتراض .</p> <p>نقطة حرجة critical point تكون النقطة (س ، ص) (ص ، س) للنقطة حرجة للدالة الملاءم (د ، س) (ص ، س) إذا كان : $د(س) = د(ص) = د(ص) = د(س) = ص$ صفرأ . أى أن النقطة الحرجة هي نقطة يكون عندها المستوى المماس للسطح $ع = د(س ، ص)$ أفقياً .</p>
<p>قيمة حرجة critical value قيمة للمتغير المستقل يكون للمتغير التابع عندها نهاية عظمى أو صغرى . ويطلق المصطلح أحياناً على قيمة المتغير المستقل عند نقطة الانقلاب لمنحنى الدالة .</p>	

مجمع اللغة العربية - القاهرة

حيث \vec{s} ، \vec{v} ، \vec{c} وحدات المتجهات في اتجاهات محاور الإحداثيات .

cross ratio نسبة غير توافقية
(انظر : ratio, cross) .

مقطع مساحة أو مجسم

cross section of an area or solid

مقطع مستو عمودي على محور التماثل أو على المحور الأكبر (إذا كان هناك أكثر من محور) للمساحة أو الجسم ، وعادة لا يستخدم هذا المصطلح إلا في الحالات التي تكون فيها كل المقاطع متطابقة كما في حالة الأسطوانة الدائرية وحالة متوازي المستطيلات .

ورقة مقاطع = ورقة مسطرة

= ورقة مربعات

cross - section paper = ruled paper

= squared paper

ورقة مسطرة بخطوط مستقيمة رأسية وأفقية متساوية البعد بعضها عن بعض وتستخدم في رسم منحنيات المعادلات في الإحداثيات الديكارتية .

cross cap طاقة صليب

السطح الناتج عن تحويل المنحنى المغلق البسيط الذي يحد شريحة موبيس إلى دائرة بعملية يسمح خلالها أن تقطع الشريحة نفسها وهو سطح غير موجه .

حاصل الضرب الاتجاهي

cross product

= vector multiplication of two vectors

حاصل الضرب الاتجاهي للمتجهين \vec{a} ، \vec{b} هو متجه \vec{c} معياره يساوي حاصل ضرب معيارى \vec{a} ، \vec{b} وجيب الزاوية بين \vec{a} ، \vec{b} واتجاهه عمودى على مستوى المتجهين المعطيين ، بحيث تكون المتجهات الثلاث \vec{a} ، \vec{b} ، \vec{c} على الترتيب مجموعة يمينية ، ويكتب حاصل الضرب الاتجاهي على الصورة $\vec{c} = \vec{a} \times \vec{b}$.

والضرب الاتجاهي لمتجهين ليس إبدالياً لأن $\vec{a} \times \vec{b} = -\vec{b} \times \vec{a}$. ويمكن التعبير عن حاصل

الضرب الاتجاهي للمتجهين $\vec{a} = (a_1, a_2, a_3)$ ، $\vec{b} = (b_1, b_2, b_3)$ على الصورة :

$$\begin{vmatrix} \vec{s} & \vec{v} & \vec{c} \\ a_1 & a_2 & a_3 \\ b_1 & b_2 & b_3 \end{vmatrix} = \vec{c} \times \vec{a} = \vec{c}$$

معجم الرياضيات

(انظر الشكل) .

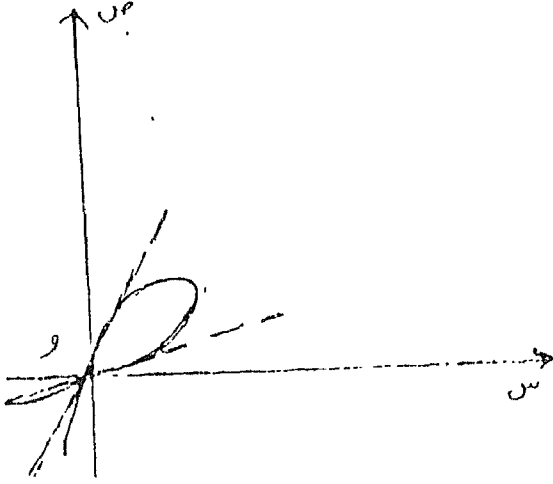

cube

مكعب

في الفراغ الإقليدي الثلاثي البعد هو متعدد سطوح محدد بستة أوجه مستوية ، وجميع أحرفه الاثني عشر متساوية الطول ، وجميع زوايا أوجهه قوائم .

وفي الفراغ الإقليدي النوني البعد يكون المكعب فئة جميع النقط $س = (س_1, س_2, \dots, س_n)$ حيث $س_r \geq س_{r+1}$ لكل $ر$ ، والأعداد $\{س_r\}$ ، $\{س_{r+1}\}$ تحقق العلاقة $س_r - س_{r+1} = ل$ له لجميع $ر$. العدد الثابت له هو طول حرف المكعب ، وحجم (أو قياس) المكعب هو $ل^n$. وهذا المكعب هو حاصل الضرب الديكارتي لعدد $ن$ من الفترات المغلقة ، طول كل منها له .

cruciform curve منحنى الصليب

المحل الهندسي للمعادلة :

$س^2 ص^2 - س^2 - ص^2 = صفرًا$ ، وهو منحنى متماثل بالنسبة لنقطة الأصل وبالنسبة لمحورى الإحداثيات ، وله أربعة فروع ، فرع في كل ربع من مستوى الإحداثيات . والأربعة مستقيبات $س = \pm 1$ ، $ص = \pm 1$ هي خطوط تقريبية لهذا المنحنى ، ويسمى هذا المنحنى بالمنحنى الصليبي لشبهه بالصليب .

(انظر الشكل)

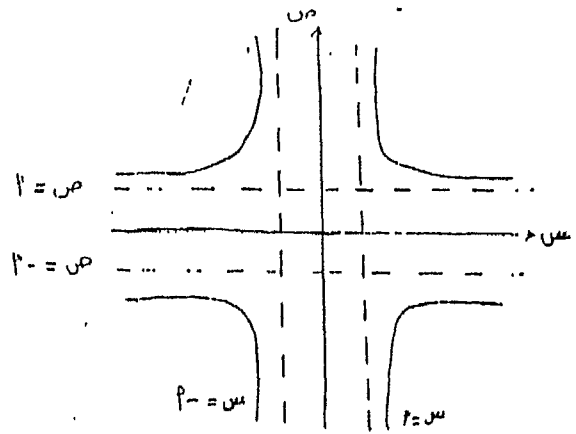

crunode

نقطة عقدية

نقطة على منحنى يمر بها فرعان للمنحنى لكل منها مماس منفصل عند النقطة .

مجمع اللغة العربية - القاهرة

<p>منحنى تكعيبي ذو شقين cubic, bipartite</p> <p>المحل الهندسى للمعادلة : ص² = س (س - ٢) (س - ب) ، صفر > ٢ > ب . والمنحنى متماثل بالنسبة لمحور السينات ويقطعه عند نقطة الأصل ، وعند النقطتين (٢ ، صفر) ، (ب ، صفر) .</p>	<p>مضاعفة حجم المكعب cube, duplication of the</p> <p>عملية تعيين طول حرف المكعب الذى حجمه يساوى ضعف حجم مكعب معلوم باستخدام المسطرة والفرجار فقط ، وتمثل هذه العملية رياضياً بحل المعادلة س³ = ٢ س^٢ .</p> <p>مكعب عدد cube of a number</p> <p>القوة الثالثة لعدد ، مثال ذلك مكعب العدد ٢ هو ٢ × ٢ × ٢ ويكتب ٢^٣ .</p>
<p>منحنى تكعيبي cubic curve</p> <p>(انظر : منحنى جبرى مستوى algebraic plane curve)</p> <p>معادلة تكعيبية (من الدرجة الثالثة) cubic equation</p> <p>معادلة كثيرة حدود من الدرجة الثالثة . مثال ذلك المعادلة : ٢ س^٣ + ٣ س^٢ + س + ٥ = صفرأ .</p>	<p>مكعب كمية cube of a quantity</p> <p>القوة الثالثة لكمية ، مثال ذلك مكعب الكمية (س + ص) هو (س + ص) (س + ص) (س + ص) ويكتب (س + ص)^٣ ويساوى س^٣ + ٣ س^٢ ص + ٣ س ص^٢ + ص^٣ .</p>
<p>حل " كاردان " لمعادلة الدرجة الثالثة cubic equation, Cardan solution of the</p> <p>(انظر : Cardan solution of the cubic equation)</p>	<p>الجذر التكعيبي لكمية معطاة cube root of a given quantity</p> <p>كمية مكعبها هو الكمية المعطاة .</p>

معجم الرياضيات

<p>منحنى تكعيبي لولبي</p> <p>cubic, twisted</p> <p>منحنى يقطع كل مستوى من مستويات الإسناد في الفراغ في ثلاث نقاط حقيقية أو تخيلية ، مختلفة أو غير مختلفة . مثال ذلك ، المعادلات :</p> <p>س = ٢ ل ، ص = ب ل ، ع = ح ل ، حيث ٢ ل ح ≠ صفر ، تمثل منحنى تكعيباً لولبياً .</p>	<p>معادلة تكعيبية مختزلة</p> <p>cubic equation, reduced</p> <p>معادلة تكعيبية تختزل إليها المعادلة التكعيبية س^٣ + ٢ س^٢ + ب س + ح = صفرأ وتكون على الصورة ص^٣ + ل ص + م = صفرأ وذلك باستخدام التعويض س = ص - $\frac{٢}{٣}$.</p>
<p>معامل التمدد الحجمي</p> <p>cubical expansion, coefficient of volume or</p> <p>(انظر : coefficient of volume (or cubical) expansion)</p>	<p>المعادلة التكعيبية المساعدة</p> <p>cubic, resolvent</p> <p>المعادلة التكعيبية التي تساعد على حل معادلة الدرجة الرابعة</p> <p>س^٤ + ل س^٣ + م س^٢ + رس + ي = صفرأ . وتكون على الصورة :</p>
<p>قطع مكافئ تكعيبي</p> <p>cubical parabola</p> <p>المحل الهندسي المستوى لمعادلة على الصورة ص = له س^٣ عندما له < صفر . محور السينات يكون مماساً انقلابياً لهذا المنحنى ويمر المنحنى بنقطة الأصل وله فرعان لانهايان يقعان في الربعين الأول والثالث ، ويكون مقعراً لأعلى في الربع الأول . ولأسفل في الربع الثالث .</p>	<p>له^٣ - $\frac{١}{٣}$ م له^٢ + $\frac{١}{٤}$ (ل - ٤ م) له + $\frac{١}{٨} (٤ م ي - ل ي - ر) =$ صفرأ</p> <p>(انظر أيضاً : حل " فيراري " لمعادلة الدرجة الرابعة . Ferrari solution of the quartic)</p>

مجمع اللغة العربية - القاهرة

إمكان التعبير عن φ (ى) بدلالة متسلسلة قوى .

التكرار التراكمى

cumulative frequency

= التكرار المتراكم

= **accumulated frequency**

مجموع التكرارات السابقة لإجراء ترتيب معين . مثال ذلك ، إذا كان عدد الطلاب الحاصلين على الدرجات من ٦٠٪ إلى ٧٠٪ ، ومن ٧٠٪ إلى ٨٠٪ ومن ٨٠٪ إلى ٩٠٪ ، ومن ٩٠٪ إلى ١٠٠٪ هو ٢ ، ٤ ، ٧ ، ٣ (التى تسمى التكرارات) على الترتيب ، فإن التكرارات التراكمية تكون ٢ ، ٦ ، ١٣ ، ١٦ . ومجموع التكرارات المطلقة (أو النسبية) لقيم س التى تكون أقل من أو تساوى س_١ هى التكرار التراكمى المطلق (أو النسبى) الأعلى للمتغير س . وبالمثل يمكن إيجاد التراكم الأدنى .

المنحنى التكرارى التراكمى

cumulative frequency curve

منحنى الإحداثيات السينية لنقطة هى فترات

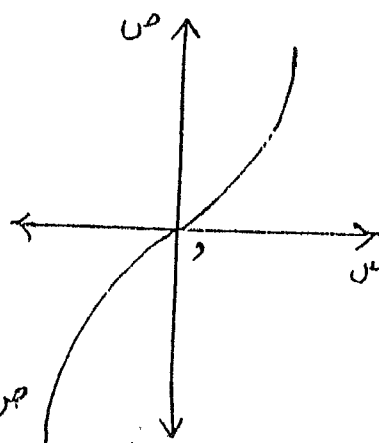

متوازي مستطيلات **cuboid**
مجسم له ستة أوجه مستوية مستطيلة الشكل ويتوازي كل وجهين متقابلين منها .

المتراكمات **cumulants**
مجموعة من البارامترات لهر لتوزيع ما تقيس خواصه وتعيينها فى فترات قصيرة وبدلالة العزوم حر تعطى هذه البارامترات كالتالى :

$$\text{له } 1 = 1, \text{ له } 2 = 2C_2 - C_1^2,$$

$$\text{له } 3 = 3C_3 - 3C_2C_1 + 2C_1^3.$$

وبصفة عامة لهر يساوى معامل $\frac{(ت(ى))^n}{n!}$ فى

مفكوك لو $\varphi(ى)$ ، حيث $\varphi(ى)$ الدالة المميزة المشتقة من دالة تكرار التوزيع بشرط

معجم الرياضيات

س* ، ص* ، ع* هي متجهات الوحدة في اتجاهات المحاور .

الفصل والإحداثيات الصادية لها هي التكرارات التراكمية .

السعر السارى للفائدة

current rate = prevailing interest rate

(انظر : فائدة interest) .

current yield rate نسبة العائد السارى
النسبة بين فائدة السند في تاريخ حسابها وبين سعر شراء السند .

المضلع التكرارى التراكمى

cumulative frequency polygon

مضلع ينتج من رسم قطع مستقيمة بين نقاط في المستوى ، الإحداثى الصادى لكل منها هو مجموع التكرارات للقيم التى تقل عن إحداثيتها السينى أو تساويها ويكون بوجه عام على الصورة الموضحة بالشكل :

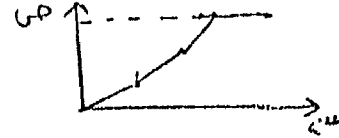

curtate annuity سنهية مقتضبة

(انظر : سنهية مقتضبة)
annuity, curtate .

لف دالة موجهة

curl of a vector function

إذا كانت \vec{d} (س ، ص ، ع) دالة موجهة فإن 'نمها يرمز له بالرمز $\nabla \times \vec{d}$ ويعرف في نظام الإحداثيات الديكارتية كالتالى :

$$\nabla \times \vec{d} = \begin{vmatrix} \vec{e}_1 & \vec{e}_2 & \vec{e}_3 \\ \frac{\partial}{\partial \text{ع}} & \frac{\partial}{\partial \text{ص}} & \frac{\partial}{\partial \text{س}} \\ d_1 & d_2 & d_3 \end{vmatrix} = \left(\frac{\partial d_3}{\partial \text{ص}} - \frac{\partial d_2}{\partial \text{س}} \right) \vec{e}_1 + \left(\frac{\partial d_1}{\partial \text{س}} - \frac{\partial d_3}{\partial \text{ع}} \right) \vec{e}_2 + \left(\frac{\partial d_2}{\partial \text{ع}} - \frac{\partial d_1}{\partial \text{ص}} \right) \vec{e}_3$$

حيث ∇ المؤثر

التوقع المقتضب للحياة

curtate expectation of life

العدد المتوسط للسنوات التى يتوقع أن يعيشها أعضاء مجموعة معينة من الأفراد .

$$\vec{e} = \frac{\partial}{\partial \text{ع}} \vec{e}_1 + \frac{\partial}{\partial \text{ص}} \vec{e}_2 + \frac{\partial}{\partial \text{س}} \vec{e}_3$$

curvature, center of مركز التقوس

مجمع اللغة العربية - القاهرة

التقوس في حالة الدائرة هو مقلوب نصف القطر . وللمنحنيات الأخرى يمكن اعتبار التقوس عند نقطة ما على أنه تقوس الدائرة التي تقترب من المنحنى أكثر ما يمكن عند هذه النقطة . وفي حالة منحني مستوي ، يكون التقوس هو القيمة المطلقة لمعدل تغير زاوية ميل المماس للمنحنى بالنسبة لطول قوسه ، أى القيمة المطلقة لمعدل تغير ظل $\frac{1}{\cos}$ ($\frac{\delta s}{\delta s}$) بالنسبة لطول

قوس المنحنى ، ويعطى التقوس له بدلالة الإحداثيات الديكارتية بالعلاقة :

$$\text{له} = \sqrt{\left[2 \left(\frac{\delta s}{\delta s} \right) + 1 \right]^2 \left| \frac{\delta^2 s}{\delta s^2} \right|}$$

وبدلالة الإحداثيات البارامترية :

$$\text{له} = \frac{\left| \left(\frac{\delta s}{\delta s} \right) \left(\frac{\delta^2 s}{\delta s^2} \right) - \left(\frac{\delta^2 s}{\delta s^2} \right) \left(\frac{\delta s}{\delta s} \right) \right|}{\sqrt{\left\{ 2 \left(\frac{\delta s}{\delta s} \right) + \left(\frac{\delta s}{\delta s} \right)^2 \right\}}}$$

حيث s ، δs دوال في البارامتر θ . وبدلالة الإحداثيات القطبية

$$\text{له} = \frac{\left| r^2 + 2r \left(\frac{dr}{d\theta} \right) - \left(\frac{r^2}{\theta} \right) \right|}{\sqrt{\left\{ 2r \left(\frac{dr}{d\theta} \right) + r^2 \right\}}}$$

(انظر : مركز تقوس منحني مستوي)
(center of curvature of a plane curve)

و
(مركز تقوس منحني فراغى عند نقطة)
(center of curvature of a space curve at a point)

دائرة التقوس curvature, circle of

الدائرة التي تمس المنحنى (المستوي) من ناحية الجانب المقعر له ، ويسمى مركز هذه الدائرة بمركز التقوس centre of curvature .

التقوس التكاملى لمثلث جيوديسى على سطح

curvature of a geodesic triangle on a surface, integral

يعرف هذا التقوس بأنه مجموع زوايا المثلث بالتقدير الدائرى مطروحاً منه 2π .

(انظر : التقوس التكاملى لمنطقة على سطح)
(integral curvature of a region on a surface)

تقوس منحني مستوي
curvature of a plane curve

معجم الرياضيات

التقوس الثاني لمنحنى فراغى هو لىّ هذا المنحنى
(انظر : اللىّ torsion) .

تقوس " جاوس " لسطح عند نقطة
curvature of a surface at a point, Gaussian

= التقوس الكلى لسطح عند نقطة
= curvature of a surface at a point, total

= التقوس الكلى العمودى لسطح
= curvature, total normal

يعرف هذا التقوس بأنه حاصل ضرب التقوسين الأساسيين للسطح عند هذه النقطة .

التقوس المتوسط لسطح عند نقطة
curvature of a surface at a point, mean

= متوسط التقوس العمودى لسطح
= curvature of a surface, mean normal

مجموع التقوسين الأساسيين للسطح عند

النقطة : $\frac{1}{r_1} + \frac{1}{r_2} = \frac{1}{r}$

التقوس التكاملى لمنطقة على سطح
curvature of a region on a surface, integral

التكامل : $\int \kappa \, dS$
حيث κ هو تقوس " جاوس " ، S المنطقة .

تقوس منحنى فراغى عند نقطة
curvature of a space curve at a point

إذا كانت M نقطة ثابتة ، Δ نقطة متغيرة على منحنى فراغى موجه \vec{T} ، Δ طول قوس المنحنى \vec{T} من M إلى Δ ، Δ قياس الزاوية بين الاتجاهين الموجبين للمماسين للمنحنى عند M ، Δ ، فإن التقوس

$$\kappa = \frac{1}{\rho} = \frac{1}{\rho \Delta} \left| \frac{\partial \vec{T}}{\partial \Delta} \right|$$

$$\kappa = \frac{1}{\rho} = \frac{1}{\rho \Delta} \left| \frac{\partial \vec{T}}{\partial \Delta} \right|$$

أى أن التقوس هو مقياس معدل دوران المماس للمنحنى \vec{T} بالنسبة لطول القوس Δ . ويسمى ρ طول نصف قطر التقوس
radius of curvature .

التقوس الثانى لمنحنى فراغى
curvature of a space curve, second

مجمع اللغة العربية - القاهرة

<p>أنه مقلوب التقوس العمودى فى الاتجاه المعلوم ، كما يعرف مركز التقوس العمودى للسطح فى اتجاه ما عند نقطة عليه بأنه مركز تقوس المقطع العمودى للسطح عند النقطة نفسها فى الاتجاه المعلوم .</p>	<p>خطوط تقوس سطح curvature of a surface, lines of الخطوط على سطح ما s : $s = (y, z)$ ، (x, y, z) ، (x, y, z) التى تعطى بالمعادلة : $(x^2 - y^2) + (y^2 - z^2) + (z^2 - x^2) = 0$ صفرأ</p>
<p>التقوس الكلى لمثلث جيوديسى على سطح curvature of geodesic triangle on a surface, total انظر : التقوس التكاملى لمثلث جيوديسى على سطح integral curvature of a geodesic triangle on a surface</p>	<p>وهذه المنحنيات تشكل مجموعة متعامدة على السطح s ، ويعين منحني المجموعة الماران بنقطة m \Rightarrow s الاتجاهين الأساسيين للسطح s عند m . (انظر: الاتجاهان الأساسيان لسطح عند نقطة) principal directions of a surface at a point</p>
<p>نصف قطر التقوس curvature, radius of نصف قطر دائرة التقوس ويساوى مقلوب التقوس .</p>	<p>التقوس العمودى لسطح curvature of a surface, normal التقوس العمودى لسطح s عند نقطة عليه فى اتجاه معلوم هو تقوس المقطع العمودى m للسطح s عند النقطة نفسها فى الاتجاه المعطى مع الاختيار المناسب للإشارة . وتكون الإشارة موجبة إذا انطبق الاتجاه الموجب للعمودى الأساسى للمنحنى m على الاتجاه الموجب للعمودى على السطح s . وتكون الإشارة سالبة إذا لم يتحقق هذا الشرط .</p>
<p>سطح تقوسه الكلى سالب curvature, surface of negative total سطح تقوسه الكلى سالب عند كل نقطة من نقطه وفى هذه الحالة يقع السطح على جانبى المستوى المماسى فى جوار نقطة التماس .</p>	<p>ويعرف نصف القطر العمودى للتقوس على</p>

معجم الرياضيات

القطرين الأساسيين للثقوس العمودي للسطح عند النقطة .

(انظر: الاتجاهان الأساسيان لسطح عند نقطة)
principal directions on a surface at a point

منحنى curve

المحل الهندسى لنقطة لها درجة حرية واحدة . فمثلاً الخط المستقيم فى مستوى هو المحل الهندسى للنقطة التى يرتبط إحداثياتها الديكارتيان ارتباطاً خطياً ، والدائرة التى مركزها نقطة الأصل ونصف قطرها الوحدة هى المحل الهندسى للنقطة التى يرتبط إحداثياتها بالمعادلة $s^2 + v^2 = 1$.

منحنى مستو جبرى

curve, algebraic plane

منحنى مستو معادلته بدلالة الإحداثيات الديكارتيية على الصورة $D(s, v) = 0$ صفراً ، حيث الدالة D هى كثيرة حدود فى s, v . وإذا كانت الدالة من الدرجة n ، يقال أن المنحنى هو منحنى جبرى من درجة n ، وعندما تكون $n = 1$ يكون المنحنى خطاً مستقيماً ، وعندما تكون $n = 2$ يكون المنحنى قطعاً مخروطياً .

مثال ذلك ، السطح الداخلى للسطح الكعكى (torus) وكذلك السطح الزائدى ذو الطية الواحدة .

سطح تقوسه الكلى موجب

curvature, surface of positive total

سطح تقوسه الكلى يكون موجباً عند كل نقطة من نقطه . مثال ذلك السطح الكروى والسطح الناقصى .

سطح تقوسه الكلى صفر

curvature, surface of zero total

سطح تقوسه الكلى يساوى الصفر عند كل نقطة من نقطه . مثال ذلك ، السطح الأسطوانى والسطح المغلف بمستويات .

التقوسان الأساسيان لسطح عند نقطة

curvatures of a surface at a point, principal

التقوسان الأساسيان لسطح عند نقطة هما

التقوسان العموديان $\frac{1}{r_1}$ ، $\frac{1}{r_2}$ فى الاتجاهين الأساسيين عند النقطة ، حيث r_1, r_2 نصفيا

مجمع اللغة العربية - القاهرة

<p>يقطعها جسم ما والزمن الذي يستغرقه لقطعها .</p>	<p>وإذا كانت د (س ، ص) = له (س ، ص) ، ل (س ، ص) ، حيث له ، ل كثيرتا حدود في س ، ص فإن كلاً من له (س ، ص) ، ل (س ، ص) تمثل منحنياً آخر يسمى مركبة للمنحنى الأصلي . ويقال أن المنحنى المستوى غير قابل للاختزال إذا كانت له مركبة واحدة فقط .</p>
<p>منحنى تجريبي (وضعى) curve, empirical منحنى يرسم ليوافق تقريباً فئة من البيانات الإحصائية .</p>	<p>فمثلاً الدائرة التي معادلتها : $s^2 + ص^2 - 9 = 0$ صفرأ غير قابلة للاختزال أما المنحنى (ص - س) $(2س + ص - 1) = 0$ صفرأ ، فهو قابل للاختزال ومركبته هما : $ص - س = 0$ صفرأ ، $2س + ص - 1 = 0$ صفرأ .</p>
<p>توفيق المنحنيات curve fitting تعيين المنحنى الذى يلائم على قدر الإمكان مجموعة من البيانات التجريبية أو الإحصائية .</p>	<p>منحنى تحليلي curve, analytic (انظر : منحنى تحليلي analytic curve) .</p>
<p>منحنى التكرار (فى الإحصاء) curve, frequency (in statistics) (انظر : تكرار frequency) .</p>	<p>منحنى مشتق curve, derived (انظر : منحنى مشتق derived curve) .</p>
<p>منحنى النمو (فى الإحصاء) curve, growth (in statistics) منحنى مصمم لتوضيح النمط العام لنمو متغير ما ، له أنواع متعددة .</p>	<p>منحنى المسافة والزمن curve, distance - time التمثيل البياني للعلاقة بين المسافة التى</p>

معجم الرياضيات

وبدلالة الإحداثيات القطبية r, θ ، يكون طول المنحنى بين النقطتين (r_1, θ_1) ، (r_2, θ_2) هو :

$$\theta \leq \frac{1}{r} \left[\int_{r_1}^{r_2} \left(\frac{r^2}{\theta^2} \right) + r^2 \right] \frac{1}{\theta}$$

منحنى صفرى الطول

curve of zero length

= منحنى متناهى الصغر

= minimal curve

(انظر : منحنى متناهى الصغر)
minimal curve

المنحنى المكافئ curve, parabolic

منحنى جبرى معادلته بدلالة الإحداثيات الديكارتية على الصورة :

$$ص = r_1^2 + r_2^2 + \dots + r_n^2$$

منحنى المواقع (المنحنى البدالى)

curve, pedal

المحل الهندسى لموقع العمود الساقط من نقطة ثابتة على مماس متغير لمنحنى معلوم ، فمثلاً

منحنى مستوي curve in a plane

= plane curve

منحنى تقع جميع نقطه فى مستوى واحد .

طول منحنى curve, length of a

طول منحنى بين نقطتين P, B واقعتين عليه هو أصغر حد أعلى لمجموع أطوال الأوتار :

$$\overline{P_1 P_2} + \overline{P_2 P_3} + \dots + \overline{P_{n-1} P_n}$$

حيث P_1, P_2, \dots, P_n ونقط مختارة على المنحنى بحيث $P_1 = P, P_n = B$. ويشترط وجود حد أعلى لمجموع الأوتار وإلا كان طول المنحنى بين P, B غير معرف .

طول منحنى مستوي

curve, length of a plane

إذا كانت $ص = د (س)$ معادلة منحنى

$$\frac{ص}{س} مستوي ، س_1 \geq س \geq س_2 \text{ وكان } \frac{ص}{س}$$

متصلاً فإن طول المنحنى بين النقطتين

$(س_1, ص_1), (س_2, ص_2)$ على المنحنى يساوى

$$\int_{س_1}^{س_2} \left[\left(\frac{ص}{س} \right)^2 + 1 \right] \frac{1}{س} دس$$

مجمع اللغة العربية - القاهرة

اتصالها إذا أزيلت منها أى نقطتين عشوائياً .

منحنى أملس **curve, smooth**

إذا كان م منحنى في فراغ إقليدى ، فإنه يكون صورة لفترة $[٢ ، ب]$ تحت تأثير تحويل متصل ، وإذا رمزت $س$ $(س)$ إلى الإحداثى الديكارتى ذى الترتيب $س$ للنقطة على المنحنى التى تناظر $س$ فى $[٢ ، ب]$. فإن المشتقة الأولى لجميع الدوال $س$ تكون متصلة على $[٢ ، ب]$ وتعنى العبارة « المنحنى م أملس » كما تعنى العبارة « المنحنى أملس قطعة قطعة *piecewise* » . أن هذه المشتقات الأول متصلة إلا عند عدد محدود من النقط ، وتكون الدالة قابلة للاشتقاق على كل من يمين ويسار هذه النقطة .

منحنى كروي **curve, spherical**

منحنى يقع بأكمله على سطح كرة .

تخطيط منحنى **curve tracing**

رسم المنحنى بإيجاد نقط عليه. وتستخدم أيضاً في تحديد شكل المنحنى طرق متقدمة مثل التنازل ، المدى ، الخطوط التقريبية ، استخدام المشتقات لتعيين النقط الحرجة ، والميل والتحدب

إذا كان المنحنى المعلوم هو قطعاً مكافئاً . كانت النقطة الثابتة هى رأس هذا القطع فإن المنحنى المواقع هو منحنى السيسويد *cussoid* . وإذا كانت معادلة القطع المكافئ هى $ص^٢ = ٢٤ - س$ فإن معادلة هذا المنحنى هى $س (س^٢ + ٢ص + ٢) = ص^٢$ صفرأ .

منحنى أصلى **curve, primitive**

منحنى تشتق منه منحنيات أخرى ، فمثلاً المنحنى الأصلى $ص = س$ (خط مستقيم) يشتق منه مقلوبه $ص = \frac{1}{س}$ (قطع زائد قائم) .

منحنى تربيعى

curve, quadric (or quadratic)

منحنى معادلته من الدرجة الثانية .

منحنى مغلق بسيط

curve, simple closed

= منحنى « جوردان » **Jordan curve** = فئة من النقط (اثنتان على الأقل) يمكن وضعها في تناظر أحادى مع نقط دائرة وتكون مثل هذه المجموعة من النقط متصلة وتفقد

معجم الرياضيات

<p>الزاوية بين منحنين متقاطعين</p> <p>curves, angle between two intersecting</p> <p style="text-align: center;">انظر</p> <p style="text-align: center;">(angle between two intersecting curves)</p>	<p>والتقعر وما إلى ذلك .</p> <p>نقطة دوران (رجوع) على منحنى</p> <p>curve, turning point on a</p> <p>نقطة على المنحنى يتوقف عندها الإحداثي الصادي عن الزيادة ويبدأ في النقصان أو يتوقف عندها الإحداثي الصادي عن النقصان ويبدأ في الزيادة . وتكون مثل هذه النقطة نهاية عظمى أو صغرى للمنحنى .</p>
<p>curves, family of عائلة منحنيات</p> <p>فئة من المنحنيات يمكن الحصول على معادلاتها من معادلة معلومة بتغيير عدد n من الثوابت الأساسية المتضمنة في هذه المعادلة ، وتسمى هذه الفئة عائلة منحنيات ذات n بارامتر . مثال ذلك :</p>	<p>منحنى ملتو</p> <p>curve, twisted = curve skew</p> <p>منحنى فراغى غير مستوي ، ويقال للمنحنى الملتوى أنه من الرتبة n إذا قطع أى مستوى في n نقط عددها n ، وقد تكون هذه النقط حقيقية أو تخيلية وقد تكون متفرقة أو منطبقة .</p>
<p>(١) فئة المنحنيات التي معادلاتها حلول غير شاذة (حالات خاصة من الحل العام) لمعادلة تفاضلية من الرتبة n .</p> <p>(٢) فئة الدوائر المتحدة المركز هي عائلة منحنيات وحيدة البارامتر ، وهو نصف القطر .</p> <p>(٣) فئة الدوائر المستوية والتي طول نصف قطر كل منها يساوى طولاً معلوماً هي عائلة منحنيات ذات بارامترين هما إحداثيا مركز الدائرة .</p> <p>(٤) جميع الدوائر في المستوى تمثل عائلة منحنيات ذات ثلاثة بارامترات .</p>	<p>منحنى السرعة والزمن</p> <p>curve, velocity-time</p> <p>التمثيل البياني للعلاقة بين قيمة سرعة جسم ما والزمن الذي تحسب عنده هذه السرعة .</p>
<p>(٥) فئة القطاعات المخروطية المستوية تكون عائلة منحنيات ذات خمسة بارامترات .</p> <p>(٦) فئة جميع المستقيمت المستوية هي عائلة ذات</p>	

جمع اللغة العربية - القاهرة

لكل منهما ويحصران قطعاً متساوية من هذه الأعمدة والمماسان لهما عند نقطتين على نفس العمودى متوازيان .

curves, path منحنيات مسارية
منحنيات تعطى معادلاتها فى صورة بارامترية ، ويرسم المنحنى المسارى بالنقط الناشئة عن تغير البارامتر .

curves, periodic منحنيات دورية
منحنيات يتكرر الإحداثى الصادى فيها كلما زاد أو نقص الإحداثى السينى بمقدار معين ثابت . المحال الهندسية للدوال $v = \text{حاس}$ ، $v = \text{جتاس}$ هى منحنيات دورية تكرر نفسها كلما زادت قيمة s بمقدار 2π .

curves, space منحنيات فراغية
منحنيات قد تكون مستوية أو غير مستوية .

curvilinear angle زاوية انحنائية
زاوية ضلعاها قوسا منحنيين .

بارامترين .

(٧) فئة المستقيمت المماسة لدائرة معينة هى عائلة منحنيات ذات بارامتر واحد .

curves, integral منحنيات تكاملية
عائلة منحنيات معادلاتها هى حلول معادلة تفاضلية معينة ، ومثال ذلك المنحنيات التكاملية للمعادلة التفاضلية

$$\frac{ص}{ص} = -\frac{س}{ص}$$

هى عائلة الدوائر $s^2 + v^2 = \text{ح}$ ، حيث ح بارامتر اختيارى .

منحنيات بارامترية على سطح
curves on a surface, parametric
إذا كان لدينا سطح $s = \text{س} = \text{س}(ي، ل)$ ، $v = \text{ص}(ي، ل)$ ، $ع = \text{ع}(ي، ل)$ حيث $ي، ل$ بارامتران فإن منحنيات العائلتين $ي = \text{ثابت}$ ، $ل = \text{ثابت}$ تسميان بالمنحنيات البارامترية للسطح .

منحنيان متوازيان (فى مستوى)

curves, parrallel (in a plane)
منحنيان تتناظر نقطتهما على نفس العمودى

معجم الرياضيات

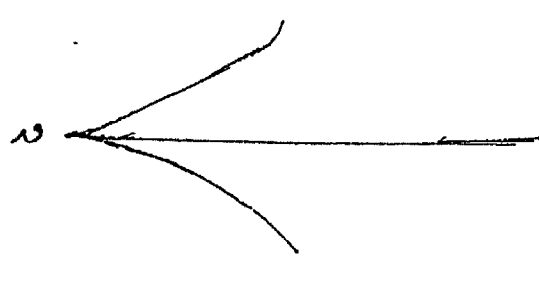
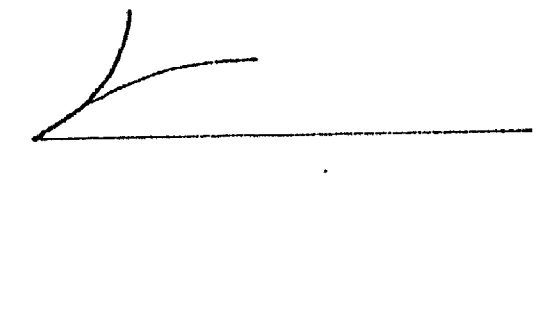
<p>عند نقطة الأصل . (انظر الشكل)</p> 	<p>إحداثيات انحنائية خطية curvilinear coordinates (انظر : coordinates, curvilinear)</p>
<p>والآخر ناب يقع فرعا المنحنى عنده في جانب واحد من المماس المزدوج. مثال ذلك المنحنى ص = س² ± √س³ له ناب من النوع الثاني عند نقطة الأصل . (انظر الشكل)</p>	<p>شكل انحنائي curvilinear figure شكل هندسي أضلاعه أقواس منحنيات .</p> <p>حركة انحنائية curvilinear motion حركة نقطة على منحنى .</p>
	<p>حركة انحنائية حول مركز قوة curvilinear motion about a center of force حركة جسم على منحنى تحت تأثير قوة مركزية مثل حركة الأجسام السماوية حول الشمس .</p>
<p>السيكلويد التحتى ذو الأنياب الأربعة cusps, hypocycloid of four تحت سيكلويد معادلته هي : $\frac{x^3}{3} = \frac{y^3}{3} + \frac{z^3}{3}$ وأنيايه الأربعة موضحة بالشكل (انظر : تحت السيكلويد hypocycloid) .</p>	<p>ناب cusps نقطة مزدوجة ينطبق عندها المماسان للمنحنى ، الناب من نوعين الأول البسيط يكون للمنحنى عنده فرعان على جانبي المماس المزدوج في جوار نقطة التماس ، مثال ذلك القطع المكافئ نصف التكعيبي ص = س² له ناب من النوع الأول</p>

مجمع اللغة العربية - القاهرة

القطع \mathbb{R} من فئة (\mathbb{R}) هو فئة جزئية منها عندما يكون \mathbb{R} - \mathbb{R} غير مترابط . إذا كان القطع \mathbb{R} هو نقطة فإنها تسمى نقطة قطع وإذا كان \mathbb{R} خطأً سمي خط قطع .

السيبرنيات **cybernetics**
أحد فروع العلم وجده العالم الرياضى الشهير " ن . فينر N. Wiener " تعمم فيه الخواص المشتركة فى الأنظمة المتنوعة كالمصانع الأوتومية والحاسبات ، والكائنات الحية وتوضع لها نظريات مشتركة .

دورة **cycle**
الفترة الزمنية اللازمة لإتمام عملية ضمن سلسلة متتابعة من العمليات أو الفترة الزمنية الواقعة بين أحداث تتكرر بانتظام وعلى العموم فترة تكتمل خلالها عملية تكرارية .

دورة التخزين (فى الحاسب)

cycle, storage (in computer)

التتابع الدورى للعمليات الذى يحدث عند تخزين معلومات أو استدعائها من الذاكرة الرئيسية .

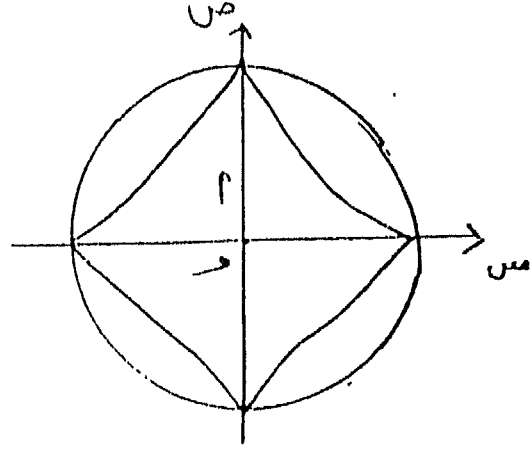

قطع " ديديكند " **cut, Dedekind**

تجزئ فئة الأعداد القياسية (الكسرية) إلى فئتين جزئيتين غير خاليتين ومتباعدين \mathbb{L} ، \mathbb{R} بحيث :

١ - إذا كان $\mathbb{L} \ni \mathbb{R}$ ، \mathbb{R} ، فإن $\mathbb{R} > \mathbb{L}$ ،

٢ - الفئة \mathbb{L} لا تحتوى على أى عنصر يكون أكبر من بقية جميع العناصر (هذا الشرط يمكن إحلاله بالشرط أن \mathbb{R} لا تحتوى على أى عنصر يكون أصغر من بقية جميع العناصر) مثال ذلك \mathbb{L} قد تكون فئة جميع الأعداد القياسية أصغر من \mathbb{R} ، \mathbb{R} فئة جميع الأعداد أكبر من أو تساوى \mathbb{R} .

cut of a set

قطع فئة

معجم الرياضيات

غلاف عائلة الكرات التي يمس كل منها ثلاث كرات ثابتة .

cycloid (الدويرى) السيكلويد
المحل الهندسى المستوى لنقطة ثابتة على محيط دائرة تتدحرج على خط مستقيم .
والمعادلتان البارامترتان للسيكلويد هما :
 $s = p(\theta - \text{حا } \theta)$ ، $v = p(1 - \text{حتا } \theta)$
(انظر الشكل)

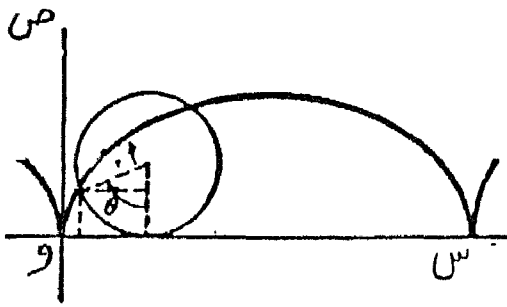

حيث p نصف قطر الدائرة ، θ الزاوية التي يقابلها القوس الواصل بين الموضع الابتدائى للنقطة الثابتة على الدائرة وموضعها عند أى لحظة عند مركز الدائرة ، ومحور السينات هو خط الدحرجة ومحور الصادات العمودى عليه عند الموضع الابتدائى للنقطة الثابتة .

ولنحنى السيكلويد ناب عند كل نقطة يقابل فيها خط الدحرجة (محور السينات) وقد برهن

cyclic change تغيير دورى
تغيير يتم على فترات دورية .

cyclic group زمرة دورية
زمرة تتولد عناصرها من عنصر واحد ، أى الزمرة التي كل عنصر من عناصرها قوة نونية لعنصر واحد يسمى مولد (generator) الزمرة .
وكل زمرة دورية هى بالضرورة زمرة إبدالية .

cyclic interchange تبادل دورى
تبادل يتم على فترات دورية .

تبديل دورى (فى الجبر)

cyclic permutation (in algebra)
(انظر : تبدل دورى)
(permutation, cyclic)

cyclic polygon كثير أضلاع دائرى
كثير أضلاع تقع رؤوسه على محيط دائرة .

cyclides of Dupin سيكليد " دويان "

مجمع اللغة العربية - القاهرة

دالة دورية التماثل

cyclosymmetric function

دالة لا تتغير بأى تبديل دورى لمتغيراتها مثال ذلك الدالة :

$$د. (س، ص، ع) = (س - ص) (ص - ع) (ع - س) .$$

معادلة سيكلوتومية

cyclotomic equation

معادلة على الصورة :

$$س^{n-1} + س^{n-2} + \dots + س + 1 = 0$$

صفرأ .

حيث n عدد اولى ، ومثل هذه المعادلة لا تقبل الاختزال فى حقل الأعداد الحقيقية .

أسطوانة **cylinder**

سطح مغلق يتكون من قاعدتين مستويتين متوازيتين محدودتين بمنحنيين بسيطين مغلقين متطابقين $م_1$ ، $م_2$ ، و سطح جانبي يمثل اتحاد جميع القطع المستقيمة التي تصل النقط المتناظرة في $م_1$ ، $م_2$ وجميع هذه القطع توازى خطأ مستقيماً ثابتاً ، ويسمى كل من المنحنيين $م_1$ ، $م_2$ دليل الأسطوانة كما تسمى القطع المستقيمة التي تصل بين النقط المتناظرة في $م_1$ ، $م_2$

« هيجتز » على أنه إذا انزلق جسيم أملس بدون احتكاك على سلك على هيئة سيكلويد مقلوب فإن زمن وصوله إلى قاع السيكلويد يكون ثابتاً مهما كانت النقطة التي يبدأ منها الجسيم الانزلاق ، وتسمى هذه الخاصية أيضاً بخاصية البندول السيكلويدى .

سيكلويد مقتضب (متقاصر) .
cycloid, curtate

منحنى عجلى ليس له عروات ولا يمس خط القاعدة ومعادلته البارامترتان :
 $س = ٢ - \theta$ ، $ص = ٢ - \theta$ جتا θ
حيث $\theta > ٢$ ، θ البارامتر .
(انظر : منحنى عجلى trochoid) .

سيكلويد متطاول **cycloid, prolate**

منحنى عجلى معادلته البارامترتان هما :
 $س = ٢ - \theta$ ، $ص = ٢ - \theta$ جتا θ
حيث $\theta < ٢$ ، θ البارامتر . وهذا المنحنى له عروة بين كل قوسين ، وعقد عند $\theta = ٠$ ، $\theta = \pi$ حيث صفر $\theta > ٠$ ، $\theta < \pi$ ، $٢ - \theta$ جتا $\theta = ٠$ صفرأ .

معجم الرياضيات

إحداثياته الكروية القطبية (θ ، ϕ) فوق
 فئة من نقط المستوى إحداثياتها (y ، x)
 ويعطى بصيغ من النوع:
 $y = \theta$ ، $x = \phi$ حيث $\theta = 0$
 صفراً، $x = \phi < 0$ صفراً لكل $\phi < 0$.

راسم أسطواني متساوي التباعد

cylindrical map, even spaced

راسم أسطواني يعطى بالصيغتين $y = \theta$ ،
 $x = \phi$

إسقاط أسطواني مركزي

cylindrical projection, centre

راسم أسطواني يعطى بالصيغتين $y = \theta$ ،
 $x = \phi$ وهو إسقاط لكرة من مركزها فوق
 أسطوانة دائرية قائمة مماسة لها تسطح بعد عملية
 الإسقاط.

(انظر : راسم أسطواني cylindrical map) .

سطح أسطواني **cylindrical surface**

سطح مولد بخط مستقيم يتحرك موازياً دائماً
 لخط مستقيم آخر ويقطع منحني معيناً .
 ويسمى الخط المستقيم المتحرك مولد أو راسم

بالعناصر أو بالرواسم ، وتكون الأسطوانة قائمة
 إذا كان الراسم الجانبي ل عمودياً على مستوى
 القاعدتين . وارتفاع الأسطوانة هو البعد
 العمودي بين مستوى القاعدتين .

أسطوانات دائرية قائمة متشابهة

cylinders, similar right circular

أسطوانات دائرية قائمة ، النسبة بين نصف
 القطر والارتفاع لكل منها واحدة .

إحداثيات أسطوانية

cylindrical coordinates

(انظر : coordinates, cylindrical polar) .

دالة أسطوانية **cylindrical function**

اسم يطلق على كل حل لمعادلة " بيسل " التفاضلية ، ويطلق هذا الاسم في بعض الأحيان على دوال بيسل نفسها .

راسم أسطواني **cylindrical map**

راسم أحادي متصل من سطح كروي

مجمع اللغة العربية - القاهرة

directrix ، كما يسمى المولد في أى موضع معين
عنصراً element للسطح الأسطوانى .

السطح الأسطوانى generator أو generatrix
ويسمى المنحنى دليل السطح الأسطوانى

صدر لمجمع اللغة العربية المطبوعات الآتى بيانها

١ - المعجمات :

- * معجم ألفاظ القرآن الكريم (ستة أجزاء) .
- * معجم ألفاظ القرآن الكريم (جزءان - الطبعة الثالثة) .
- * المعجم الوسيط (جزءان - قطع صغير وكبير) .
- * المعجم الوجيز (قطع صغير وكبير - تجليد عادى وفاخر) .
- * معجم ألفاظ الحضارة .
- * معجم الكيمياء والصيدلة .
- * معجم الفيزيكا النووية .
- * معجم الفيزيكا الحديثة (جزءان) .
- * المعجم الفلسفى .
- * معجم الهيدرولوجيا .
- * معجم البيولوجيا (جزءان) .
- * معجم الجيولوجيا .
- * معجم علم النفس والتربية .
- * المعجم الجغرافى .
- * معجم المصطلحات الطبية (جزءان) .
- * المعجم الكبير (صدر منه ثلاثة أجزاء) .
- * معجم النفط .

٢ - كتب التراث العربى :

- * كتاب الجيم (أربعة أجزاء) .

- * التنبيه والإيضاح (أجزاء) .
- * الأفعال (أربعة أجزاء) .
- * ديوان الأدب (أربعة أجزاء) .
- * الإبدال .
- * الشوارد .
- * التكملة والذيل والصلة (ستة أجزاء) .
- * عجلة المبتدئ وفضالة المنتهى .
- * غريب الحديث (خمسة أجزاء) .

٣ - مجموعة المصطلحات العلمية والفنية (خمسة وثلاثون جزءاً) .

٤ - مجلة مجمع اللغة العربية (أربعة وسبعون عدداً) .

٥ - كتب القرارات العلمية :

- * القرارات العلمية في ثلاثين عاماً .
- * القرارات العلمية في خمسين عاماً .
- * أصول اللغة (ثلاثة أجزاء) .
- * الألفاظ والأساليب (أجزاء) .

٦ - محاضر جلسات مجلس ومؤتمر المجمع حتى الدورة السابعة والأربعون .

٧ - كتب في شئون جمعية مختلفة :

- * المجمعيون .
- * مع الخالدين .
- * مجمع اللغة العربية في ثلاثين عاماً .
- * مجمع اللغة العربية في خمسين عاماً .
- * كتاب لغة تميم .

* شرح شواهد الإيضاح .

٨ - إعادة طبع :

تم إعادة طبع الأعداد الخمسة الأولى من مجلة مجمع اللغة العربية .

رقم الإيداع
٩٥ / ٥٠٥٩

مطابع الدار الهندسية

مطابع الدار الهندسية