

الأستاذ الدكتور أحمد كمال أحمد على

الماركر الوراثى

بين النظرية والتطبيق

فى تربية الحيوان

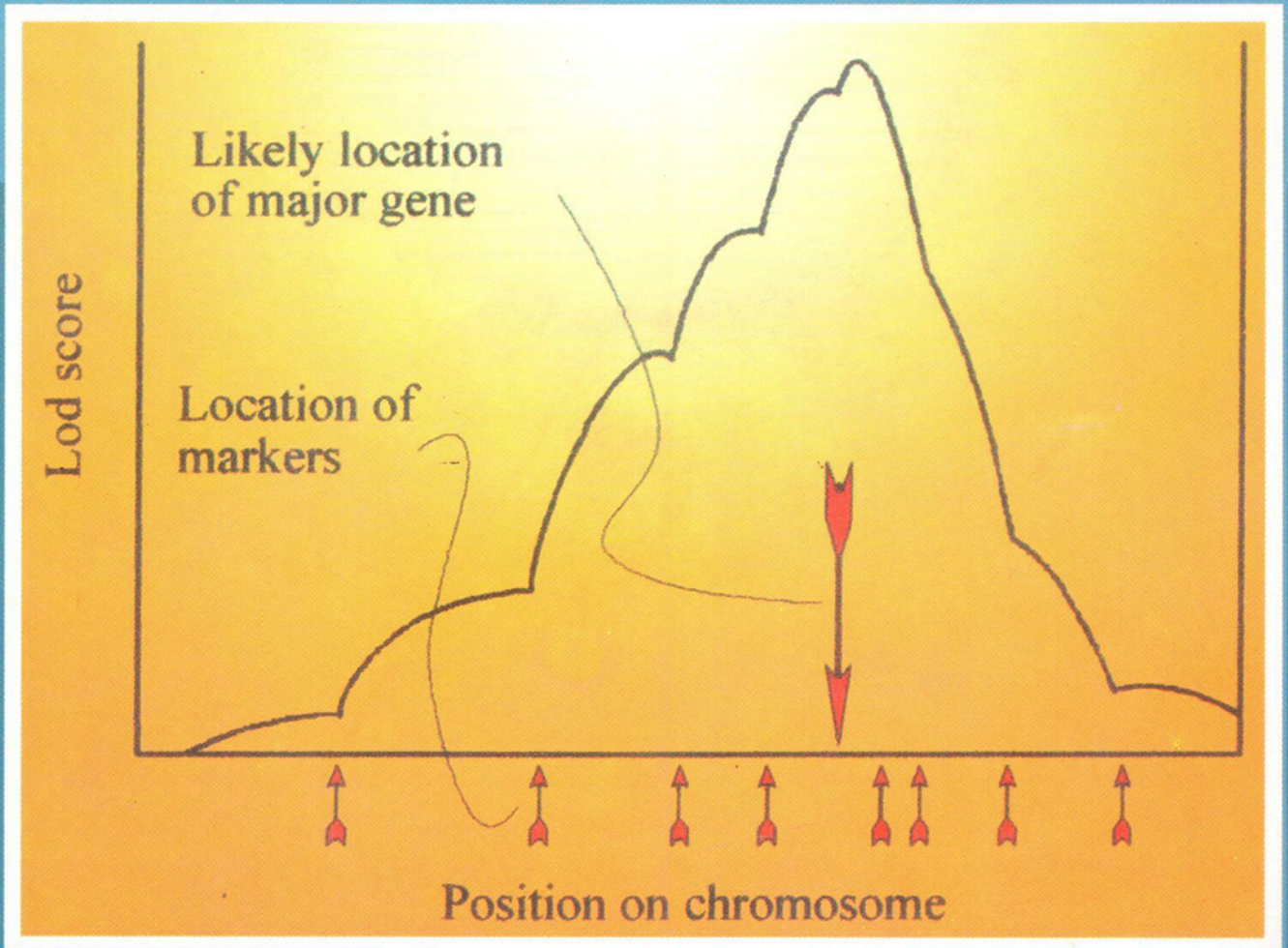

مكتبة الأنجلو المصرية

الماركر الوراثة بين النظرية والتطبيق فى تربية الحيوان

تأليف

دكتور/ أحمد كمال أحمد على

أستاذ تربية الحيوان كلية الزراعة - جامعة القاهرة



مكتبة الأنجلو المصرية

بطاقة فهرسة

فهرسة أثناء النشر إعداد الهيئة المصرية العامة لدار الكتب والوثائق
القومية ، إدارة الشؤون الفنية .

على ، احمد كمال احمد .

المركز الوراثى بين النظرية والتطبيق فى تربية الحيوان

تأليف : احمد كمال احمد على . - ط ١ . -

القاهرة : مكتبة الانجلو المصرية ، ٢٠٠٩ .

١٨٣ ص ، ١٧ × ٢٤ سم

١- الوراثة (حيوان)

أ- العنوان

٢ - الحيوانات - تربية

رقم الإيداع : ١٦١١٣

ردمك : ٩٧٧-٠٥-٢٥٦٩-٣ : تصنيف ديوى : ٥٩١,٣٥

المطبعة : محمد عبد الكريم حسان

تصميم غلاف : ماستر جرافيك

الناشر: مكتبة الانجلو المصرية

١٦٥ شارع محمد فريد

القاهرة - جمهورية مصر العربية

ت : ٢٣٩١٤٣٣٧ (٢٠٢) ؛ ف : ٢٣٩٥٧٦٤٣ (٢٠٢)

E-mail : angloebbs@anglo-egyptian.com

Website : www.anglo-egyptian.com

بِسْمِ اللّٰهِ الرَّحْمٰنِ الرَّحِیْمِ

" لَا تَحْسَبَنَّ الَّذِیْنَ یَفْرَحُونَ بِمَا أَتَوْا وَیُحِبُّونَ أَنْ
یُحْمَدُوا بِمَا لَمْ یَفْعَلُوا فَلَا تَحْسَبَنَّهُمْ بِمَفَازَةٍ مِّنَ
الْعَذَابِ وَلَهُمْ عَذَابٌ أَلِیْمٌ "

آل عمران - آية 188

الإهداء

إلى والدي - رحمه الله - الذي عودني أن أطمع في ثراء الفكر والعطاء

إلى والدتي التي جادت على بالدعاء تلو الدعاء

إلى زوجتي التي كافحت معي بصمت العقلاء

إلى ابني محمد ومهيمن اللذين اجزلا مشاعرهما نحوي بسخاء

إلى كل أستاذ زرع في نبتة من علم تربية الحيوان

إلى كل طالب يسعى في طلب العلم

إليكم أهدي ثمرة جهدي

المحتويات

3	الإهداء
7	المقدمة

الباب الأول

التحسين الوراثي والوراثة الجزئية

18	الجينات والصفات الكمية
18	أولا : الاتجاه الجيني
20	ثانيا: الاتجاه المسح الوراثي
20	الماركر

الباب الثاني

نظم تحليل الارتباط الوراثي

25	أولا: نظام البنت
26	النموذج الإحصائي لنظام البنت
26	معوقات نظام البنت
27	ثانيا: نظام الحفيدة
27	النموذج الإحصائي لنظام الحفيدة
29	عقبات للتحليل الوراثي باستخدام الماركر الفردي

الباب الثالث

الاحتمال الشرطي للكيوتي إل جينوتيب

33	حساب الاحتمال الشرطي في الماركر الفردي
34	حساب تأثير الكيوتي ال
35	تحليل الماركرز المتعددة
35	بناء جاميطات الطلوقة
36	حساب الاحتمال الشرطي الماركر المتعدد
36	حساب الحدبة العظمى

الباب الرابع

الماركر وخرائط المسافات

41	معادلة المسافات في الخريطة الوراثية
42	تحديد مواقع الكيوتي إل باستخدام خرائط المسافات للماركرز الانحدار الخطي

الباب الخامس

خرائط المسافات لموقع الكيوتي إل في الخرائط غير المكثفة

- 49 خطوات تحديد موقع الكيوتي إل
49 1- معرفة عدد الطلائق وعدد الأبناء الذكور لكل طلوقة
50 2- النموذج الإحصائي
51 3- حساب الاحتمال الشرطي
51 4- حساب الحدبة العظمى للثوابت
52 5- استخدام إي إم الجوريثم لتقدير ثوابت الكيوتي إل
53 6- تقدير قيمة اللود
53 7- تحديد القيمة الحدبة

الباب السادس

تحليل الإرتباط الوراثي

- 58 أنواع التصميمات المستخدمة لمعرفة المراكز في تحليل الارتباط الوراثي
58 أنواع الإرتباط الوراثي
58 أولاً: الإرتباط المتزن
59 ثانياً: الإرتباط غير المتزن
60 تقدير الارتباط غير المتزن بين المراكز والكيوتي إل
إستخدام الإرتباط الوراثي غير المتزن في تحديد الكيوتي إل علي
61 الخريطة الوراثية
61 دمج الإرتباط الوراثي المتزن LE والإرتباط الوراثي غير المتزن LD
62 خرائط الارتباط الوراثية
62 1- خرائط ارتباط وراثية مكثفة
63 2- خرائط ارتباط وراثية غير مكثفة

الباب السابع

إستراتيجيات استخدام المراكز

- 67 الارتباط المتزن والارتباط غير المتزن
68 أنواع المراكز
69 1- المراكز المباشرة
69 2- مراكز الارتباط غير المتزن
70 3- مراكز الارتباط المتزن
71 تحديد الكيوتي إل مستخدماً LD مراكز داخل الخليط
71 تحديد الكيوتي إل باستخدام مراكز الارتباط المتزان LE في العشائر المتباعدة

72	تحديد الكيوتي إى باستخدام ماركر الارتباط غير المتزن فى العشائر المتباعدة
73	تقدير تأثير الكيوتي إى فى التقييم الوراثى
74	التقييم الوراثى باستخدام الماركر المباشر
74	التقييم الوراثى باستخدام ماركر الارتباط المتزن
75	التقييم الوراثى باستخدام ماركر الارتباط غير متزن
76	إستراتيجيات الانتخاب داخل النوع بمعلومية الكيوتي إى والبولوجينات

الباب الثامن

الانتخاب بناء على ثلاثة أنواع من الماركرز

81	صفات الجينات الفردية والصفات الكمية
82	الانتفاع بالاختبارات الوراثية
84	برنامج الماركر المساعد لادخال الجينات
85	برنامج الماركر المساعد للانتخاب

الباب التاسع

إستخدام القيمة الدلالية Indicator variable

لحساب تكرار الاليلات وتباينها

91	حساب التباين
92	الحدبة العظمى

الباب العاشر

إستخدام النماذج الخليطة لتقدير تأثير الكيوتي إى

101	خطوات استخدام النموذج الخليطة
103	عيوب طريقة النموذج الخليطة
104	مصفوفة التطابق بالنسب المصفوفة G
107	الاستفادة من الانتخاب بمساعدة الماركر
108	حساب معامل التربية الداخلية
108	تأثير عدد المواقع على BLUP
109	تأثير طول الجينوم على BLUP
110	تأثير عدد الماركرز على BLUP
110	طريقة بسيطة لحساب مصفوفة التطابق بالنسب باستخدام الماركرز المتعددة
113	بروتوكول استخدام الطريقة البسيطة لحساب مصفوفة التطابق بالنسب

الباب الحادى عشر

النموذج المختلط للكيوتى إل

117	أهمية النموذج المختلط للكيوتى إل
121	التوزيع المختلط للنموذج الخليط
125	خطوات استخدام النموذج المختلط
130	مزايا النموذج المختلط

الباب الثانى عشر

المراكز و التنوع الوراثى

135	التماثلية فى التنوع الوراثى
139	المراكز المعلوماتى
140	أنواع التزاوج للمراكز المعلوماتى
140	مقاييس المعلوماتية
141	المراكز والمسافات الوراثية بين العشائر
142	خرائط المقارنة

الباب الثالث عشر

الانتخاب الوراثى للمقاومة للمرض

147	أولاً: العقبات التى تواجه الانتخاب للمقاومة للمرض
147	ثانياً: متى يمكن إدخال المقاومة للمرض فى برامج التربية
149	ثالثاً: الموانع الدفاعية للمرض فى الجسم
150	رابعاً: الانتخاب الوراثى للمقاومة للمرض
151	الانتخاب المباشر للمقاومة للمرض
152	الانتخاب غير المباشر للمقاومة للمرض
152	الخريطة الوراثية
154	تحديد النوع الأكثر مقاومة للمرض والاستفادة منه فى برامج التربية
155	دور المراكز فى دراسة المقاومة المرضية وتحسين الإنتاج
157	الانتخاب للمقاومة المرضية
157	إستراتيجيات الانتخاب باستخدام الكيوتى إل
162	النموذج الاحصائى

	الباب الرابع عشر	
	برامج المراكز المساعدة للانتخاب م ا س	
165	أنواع المراكز المستخدمة في برامج المراكز المساعدة للانتخاب	
167	نتائج هامة للاستجابة للانتخاب باستخدام المراكز	
170	أسباب الاختلافات في نتائج أبحاث م / س	
170	معوقات في استخدام برامج المراكز المساعدة للانتخاب	
175	المراجع	

مقدمة الكتاب

مع ظهور الألفية الجديدة، ألفتية التقدم العلمى وظهور أفرع مختلفة للعلوم البيولوجية ومن بينها:

التقدم الهائل فى علم الوراثة الجزئية والذى أدى إلى معرفة الخريطة الوراثية وتحديد التركيب الجينومى للإنسان والذى لازمه أيضا تقدم فى معرفة التركيب الجينومى لكل من الحيوان والنبات. وبتقدم علم الجينوم، يسعى العلماء لمعرفة وتحديد وظيفة الدنا DNA ليس فقط للأفراد ولكن أيضا تحديد وتطور الجينوتيب بين الأجناس، الأنواع، العائلات؛ والمجموعات الوراثية المختلفة.

وتساهم أفرع العلوم الأخرى فى هذا التقدم، فوراثة العشائر لها أهميتها فى تحديد اليلات الجينات وتأثير عوامل الطفرة؛ الهجرة؛ الصدفة؛ والانتخاب على تغير التكرار الالىلى، وأيضا معرفة اثر الإرتباط المتزن، والارتباط غير المتزن على التكرار الجينى فى العشيرة.

وتساهم الوراثة الكمية فى تحديد نسبة التأثير التجمعى، وغير التجمعى، والبيئى، وكذلك التداخل بينها فى تقييم الحيوان، وتحديد كفاءته للصفات الإنتاجية، والفسىولوجية، والمقاومة المرضية.

وللإحصاء الوراثة دورا أساسيا فى علم الجينوم لان العينة العشوائية والخطأ التجريبي موجودا دائما فى أبحاث الجينوتيب ويعتمد التقييم الوراثة للحيوانات على تحليل البيانات التى تتوافر فى مظهر الصفة، إى معلومات فى سجلات الحيوان الروتينية، وكذلك معلومات عن الجينات فى مواقع الصفات الكمية على الكروموسومات.

وكان التقدم فى علم البرمجة واكتشاف حسابات آلية ذات ذاكرة كبيرة وسرعات فائقة اثر كبير فى التقدم فى تحديد الجينوتيب، وذلك بإيجاد بيانات محاكاة لكثير من نظم التزاوج، ونظم تربية الحيوان.

وتحديد الجينات فى مواقع الصفات الكمية غير معروفا لكثير من الصفات والتى تهم مربى الحيوان، لذلك كان من الضرورى البحث عن جينات مرتبطة معها، وقريبة منها على نفس الكروموسوم والتى يمكن الاستدلال على تلك المواقع.

ويتناول هذا الكتاب دور الماركر الوراثي كأحد فروع التحليل الجينومي والذي ساعد في تحديد مواقع الصفات الكمية، والذي تلاه مباشرة معرفة افضل طرق الانتخاب للحيوانات الممتازة في برامج تربية الحيوان. كما يتناول الكتاب أيضا كيفية عمل المزيج من افرع العلوم السابق ذكرها في طرق استخدام الماركر الوراثي، وطرق تحديد مواقع الصفات الكمية، ومعرفة تأثيرها، وتحديد كمية هذا التأثير في برامج التحسين الوراثي للحيوان.

الباب الأول
التحسين الوراثي والوراثة الجزئية

الباب الأول التحسين الوراثي والوراثة الجزيئية

أعتمد التقدم في التحسين الوراثي للصفات الكمية في الحيوانات المزرعية سابقاً على الانتخاب بناءً على الصفات المظهرية أو القيمة التربوية المقدره من القيمة المظهرية دون معرفة لعدد الجينات وتأثيرها؛ أو موقعها على الكروموسوم والتي تؤثر على الصفات الكمية.

ومع التقدم التكنولوجي للوراثة الجزيئية Molecular Genetics تم معرفة التركيب الوراثي للحيوان على مستوى الـ DNA، وبالتالي يمكن الانتخاب مباشرة بناءً على الجينات التي تؤثر على الصفة مثل:

الجين الرئيسي Major Gene مواقع الصفات الكمية الكيوتي الـ QTL - Quantitative Trait Loci؛ ماركرز Markers مرتبطة ارتباطاً وثيقاً بمواقع الكيوتي الـ. وبالتالي يمكن الحصول على تحسين وراثي أكبر منه عند استخدام القيمة المظهرية ويرجع ذلك للعوامل التالية :

- 1- بفرض عدم حدوث خطأ وراثي، نجد أن الوراثة الجزيئية لا تتأثر بالظروف البيئية ولذلك لها معامل وراثي Heritability يساوي الواحد صحيح.
- 2- تتوافر الوراثة الجزيئية في الأعمار المبكرة أي في عمر الأجنة وبالتالي يمكن الحصول على المعلومات اللازمة للانتخاب في عمر مبكر مما يمكن معها تقليل مدى الجيل Generation Interval.
- 3- يمكن الحصول على معلومات الوراثة الجزيئية من جميع الأفراد تحت الانتخاب، وهذا له أهمية خاصة للصفات المرتبطة بالجنس، والصفات مرتفعة القيمة الاقتصادية، والتي يصعب قياسها إلا بذبح الحيوانات كصفات الذبيحة.

ويعتمد التطبيق الفعلي للوراثة الجزيئية في مجال تربية الحيوان خمس قواعد أساسية:

- 1- رسم الخريطة الوراثية Genetic Map.
- 2- تحديد التعددية الأليلية Allelic Polymorphism.
- 3- تحديد المواقع الوراثية للصفات الكمية QTL وتقدير الإرتباط بين البيانات الوراثية الماركرز والصفات الكمية ذات القيمة الاقتصادية.

- 4- التقييم الوراثي والذي يعتمد على التكامل بين البيانات المظهرية وبيانات الوراثة الجزيئية واستخدام افضل الطرق الإحصائية لتقدير القيمة التربوية في برامج التحسين الوراثي.
- 5- استخدام برامج الانتخاب بمساعدة المراكز أو ما يسمى برامج المراكز المساعدة للإنتخاب م ا س Marker Assisted Selection MAS حتى يمكن تطوير استراتيجيات التربية وبرامج استخدام معلومات الوراثة الجزيئية في الإنتخاب ونظم التزاوج المختلفة.

الجينات والصفات الكمية :

هناك اتجاهان لتحديد الجينات التي تؤثر على الصفات المهمة:
أولاً: الاتجاه الجيني :

وفي هذا الاتجاه يمكن تحديد الجينات التي تؤثر على صفة معينة، من خلال معرفة الأساس الفسيولوجي للصفة، وعليه يمكن تحديد كل من: الجينات؛ التعددية الجينية Polymorphism، المصاحبة بين التعددية الجينية؛ والصفة الكمية. وتتم هذه التحديدات بالتحليل الإحصائي للسجلات المظهرية للأفراد التي تحمل الصفة في العشيرة تحت الدراسة. وباستخدام هذه الطريقة أمكن تحديد تأثير عدد من الجينات الرئيسة Major Genes. ومن أهم الأمثلة على ذلك:

- 1- الجين المسمى ب إى إس أر - ESR Estrogen Receptor. وهو المسؤول عن عدد الأفراد في البطن الواحدة Litter Size في الخنازير.
- 2- الجين المسمى مايوستاتين Myostatin وهو المسؤول عن مضاعفة وزيادة العضلات في الفئران وماشية اللحم. وقد تم تحديد هذا الجين على الكروموسوم رقم 2 قرب النهاية السنتروميرية في الأبقار وهو يسبب مضاعفة العضلات Double Muscling وحيث يؤثر وجود الجين على محصول اللحم وسمك الدهن. وقد وجد أن الحيوانات ذات النسخة من الجين غير الفعال Inactivated Myostatin تعطى محصولاً أكثر من اللحم وأقل في الدهن.
- 3- الجين المسمى البورولا إف جين Booroola sheep F gene وهو يؤثر على معدل التبويض ويسبب زيادة في معدل التبويض وزيادة عدد الحملان في البطن الواحدة ويؤثر الجين تأثيراً تجميعياً حيث أن وجود واحد اليل يسبب زيادة واحد إلى واحد ونصف بويضة. وهو جين موجود في أغنام المرنيو

الأسترالية Cisro Booroola Flock. والجدير بالذكر أن هذا الجين لا يظهر أي تأثير للنفاذية Pleiotropic effect على الصفات الإنتاجية الأخرى. بينما يظهر تأثير هذا الجين. ويظهر تأثير هذا الجين على خلايا الجرانولوزا granulose cells لحويلة جراف وتقليل تأثير هرمون الإنهيبين Inhibin وزيادة مستوى الجونادوتروبين FSH والجدول التالي يوضح ذلك.

FF	F+	++	
4.7	2.9	1.4	معدل التبويض
2.7	2.4	1.5	عدد الأفراد في البطن

* حيث FF يمثل التركيب الأصيل للبرولا.

4- التعددية الاليلية للنيكلوتيدة الفردية Single Nucleotide Polymorphism SNP

ومنها الجين DGAT1. أو ما يسمى Diacylglycerol O-acyltransferase 1 والذي يلعب دوراً مهماً في تشفير الأنزيم والذي بدوره يؤثر في تخليق التراي جليسيريدز Triglycerides وذلك عن طريق هدم التفاعل من الداي اسيل جليسرول Diacylglycerol وال Fatty acyl-CoA عند تكوين التراي جليسيريدز والنيكلوتيدة DGAT1 تقرب من منطقة الكيوتي ال QTL لإنتاج الحليب في منطقة السنتروميير للكروموسوم 14 وقد وجد ان هناك استبدال غير منتظم لليسين Lysine بالألانين Alanine للنيكلوتيدة K232A. والأليلين في هذا الموقع هما A, K يعملان كشفرة لليسين والألانين وبالتالي هناك ثلاثة تراكيب وراثية هي AA, KA, KK فالتركيبان AA, KK يمثل الحيوانات المتطابقة Homozygous. الأليل المسؤول عن الاختلافات في الليسين مسؤول عن الزيادة في محصول الدهن ونقص كل من محصول البروتين ومحصول اللبن، بينما الأليل المسؤول عن الاختلافات في الألانين يقلل نسبة الدهن ويزيد كل من محصول البروتين ومحصول اللبن.

5- الجين CAPN1 له تعددية اليلية ومسؤول كما ذكرنا سابقاً عن تشفير الأنزيم Protease u-Caplain كما أنه واحد من أهم الأنزيمات التي تعمل على طراوة اللحم، كما أنه يعمل على تحليل الأنسجة العضلية بعد الذبح أثناء التيبس الرمي Postmortem ويوجد جين CAPN1 على الكروموسوم 29 إذ يحتوى على نيكلوتيدات ذات علاقة بطراوة اللحم، ووجد هذا التأثير في كل من

الهيرفورد والبراهما وكذلك الخليط بينهما. وتم تحديد أربعة نيكلو تيدات فردية SNP باستخدام أربعة ماركرز هي:

أ - الماركر CAPN316 له الايلين C/G Cytidine/guanosine polymorphism حيث أن C يشفر الالانين وG يشفر الجليسين والماركر له تركيبين هما CG, GG.

ب- الماركر CAPN 530 adenosine/guanosine polymorphism A/G الايلين A يشفر الازولسين وال G اليل يشفر الفالين.

ج- الماركر CAPN 4753 Adenosine/Cytidine Polymorphism A/C وله ثلاثة تراكيب AA,AC,CC.

د- الماركر CAPN 5331 Adenosine/Thymidine Polymorphism A/T له ثلاثة تراكيب AA,AT,TT.

ثانيًا: الاتجاه المسح الوراثي Genome Scan :

يستخدم هذا الإتجاه لتحديد الكيوتي إل باستخدام الجينات المعلمة الماركرز والتي تتواجد على طول التركيب الوراثي. ويجب ان يكون كثافة الماركرز عالية اي علي بعد قريب من الكيوتي إل. وان يكون هناك اتزان غير عشوائي بينه وبين الكيوتي إل كما هو الحال في الخلط بين الأنواع أو الخطوط الوراثية كتربية الأبعاد Out breeding.

والدقة في تحديد الكيوتي إل تعتمد علي توافر الماركرز وتوافر عشائر ذات حجم كبير.

والعشائر الملائمة لدراسة وراثه الكيوتي إل هي:

- 1- عائلات أنصاف الأشقة لعشائر متباعدة Half sib families.
- 2- الجيل الثاني F2 الناتج عن خلط عشائر متباعدة Outbreeding.
- 3- عشائر مرباة تربية داخلية Inbred Population.
- 4- عشائر الخلط الرجعي Backcrossing.

الماركر Marker :

الماركر هو جين يستخدم لتحديد مواقع جينات أخرى علي الكروموسوم ومنها الكيوتي إل وقد يكون موقع الماركر هو نفسه موقع الكيوتي إل سيأتي ذكر ذلك لاحقًا.

ويمكن تقسيم المراكز الي:

1- المراكز المباشرة وهى جينات لمواقع علي الكروموسوم لها قدرة التشفير لوظيفة معينة. بمعنى آخر هى جينات وظيفية، ويعتبر هذا النوع من المراكز من أهم المراكز المطلوبة في برامج التربية، لان لها علاقة مباشرة مع ظاهرة بيولوجية معينة، أو صفة معينة لها تعبيراً مظهرياً. وتعتبر المراكز المباشرة من اصعب المراكز تحديداً Difficult to Detect فمن الصعوبة بمكان تحديد سبب علاقتها مع الصفات الكمية والتي لها علاقة وراثية تجمعية.

ومن أهم المراكز المباشرة علي سبيل المثال الجين المسمى DGAT1 و CoA-Diacylglycerol Acyltransferase وجين مستقبلات هرمون النمو Growth Hormone Receptor وهذان الجينان لهما تأثيرهما علي صفة إنتاج الحليب ومكوناته. كما أن هناك المراكز ذات التأثير المباشر للصفات العضوية المرضية Congenial Defects والتي لها علاقة بالتمثيل الغذائي، وعموماً يمكن تحديد هذا النوع من المراكز ذات التأثير المباشر للصفات العضوية المرضية عنها في الصفات الكمية. ومن امثلة هذا النوع من المراكز Bovine Leukocyte Adesion Deficiency أو نقص تخليق اليوريدين Monophosphate Synthesis و Uridine ومن الأمثلة الأخرى، الجين المسؤول عن تخليق ال K-Casine والجين المسؤول عن تكوين ال B-Lactoglobulin في الحليب.

وتستخدم المراكز المباشرة أو تسمى أحيانا Casutive Genes في برامج التلقيح الصناعي لمنع عيوب خلقية معروفة وذات تأثير ملموس، مما يتطلب استخدام الطلائق الصغيرة بعد فحصها وراثياً لكشف الاليلات المتنحية. ويحظر إدخال الطلائق الخليطة Heterozygous Bulls في برامج الاختبار بالنسل. ويستخدم نسل الطلائق الأصلية للاليلات الطبيعية والتي لا تتأثر بلاليلات المتنحية المميتة كما ان تكرار الاليلات المعيبة Defective Alleles في عشائر الأبقار يتناقص بمعدل النصف مع التقدم جيلاً بعد جيل.

2- مراكز أخرى اسهل تحديداً وأقل أهمية كالمراكز التي في حالة ارتباط غير متزن Linkage Disequilibrium وتتواجد علي بعد عدة وحدات CMS من المراكز الوظيفية وهى مثل المراكز المباشرة تسمح بالانتخاب باستخدام

الجينوتيب عبر العائلات Across Families ومثال على ذلك مراكز قريبا من جين البرولاكتين والذي له تأثيرا على إنتاج الحليب وتركيبه.

3- المراكز السهل اكتشافها كالمراكز التي في حالة ارتباط متزن Linkage equilibrium. وتعتمد أكثر برامج تحسين الماشية على هذا النوع من المراكز حيث يسهل التعرف على هذا النوع من المراكز باستخدام عائلات أنصاف الاشقة الكبيرة الحجم. وهي عموما تتواجد على مسافات ابعده من الجينات الوظيفية على الكروموسوم، لذلك يؤدي بعد المسافات إلى حدوث العبور وتكوين توافيق وراثية genetic recombination، مما يؤدي الي حدوث عكس لطور الارتباط reverse the linkage phase بين المراكز والجينات الوظيفية من جيل الى جيل مقللا اهميتها للانتخاب حتى داخل العائلات Within family selection. وتبدو أهمية المراكز في الانتخاب للصفات ذات المعامل الوراثي Heritability المنخفض، وفي الحالات التي تبدو فيها صعوبة في إجراء الإختبار بالنسل لصعوبة الحصول على بيانات مظهرية.

الباب الثاني
نظم تحليل الارتباط الوراثي

الباب الثاني
نظم تحليل الارتباط الوراثي
Single Marker Analysis

تحليل الارتباط بين الماركر الفردي والكيوتي إل باستخدام نظام البنت ونظام الحفيدة.

أولاً: نظام البنت :

في هذا النظام يتم تتبع أليلات الكيوتي إل لجيلين، أو أكثر من الطلوقة التي تم اختيارها قبل أن تستخدم في الانتخاب. وفي هذا النظام تستخدم عائلات أنصاف الاشقة لتحليل الارتباط بين الماركر المنفرد والكيوتي إل والرسم التالي يوضح ذلك:

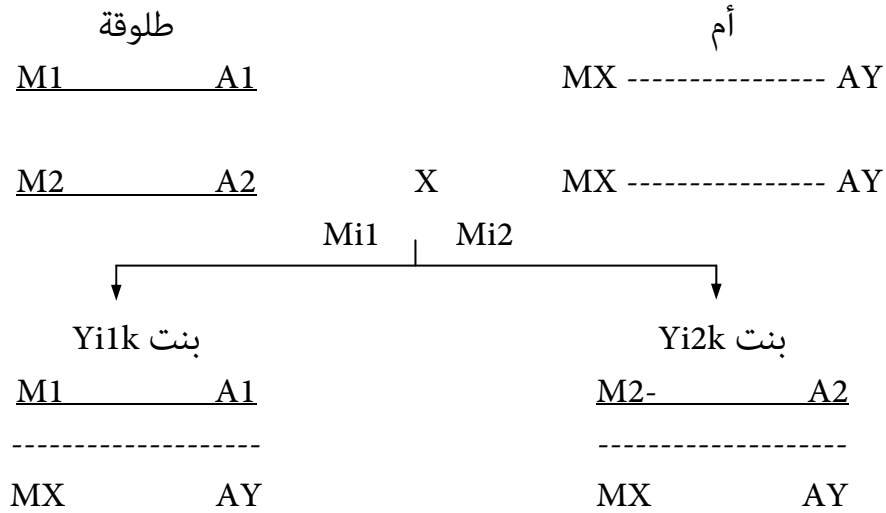

ماركر من الاب M1, M2

ماركر من الام MX

جينات QTL من الاب A1, A2

جينات QTL من الام Ay

القيمة المظهرية للصفة للبنت k والطلوقة i والليل الماركر z هي Y_{ijk}

— كروموسوم الأب

----- كروموسوم الأم

يلاحظ أن لو كان الفرد الطلوقة مثلا خليط للماركر M1, M2 ومرتبب بجين الكيوتي إل A1, A2. عندئذ يمكن أن نتوقع وجود تراكيب وراثية جديدة

حيث يستقبل النسل بنات الطلوقة جين ماركر من الأب مرتبط مع أليل للكيوتي إل A1, A2 . وهنا يمكن تقسيم النسل إلي مجموعات طبقا لاليل الماركر الذي ينتقل من الأب الخليط للماركر، وبذلك يمكن إيجاد فروق بين متوسط القيمة الكمية لمجموعتي النسل التي إنتقل إليها إليلى الماركر وإيجاد فروق معنوية للماركر داخل الطلوقة باستخدام اختبار t يكون دليلا على وجود جين الكيوتي إل بجانب الماركر ويشرح الإحصائي ذلك.

النموذج الإحصائي لنظام البنت :

هذا النموذج يمثل النظام الهرمي لمجموعة الماركر داخل الطلوقة.

$$Y_{ijk} = S_i + M_{ij} + e_{ijk}$$

حيث نجد

$$\begin{aligned} Y_{ijk} &= \text{القيمة المظهرية للصفة للبنت} \\ S_i &= \text{تأثير الطلوقة} \\ M_{ij} &= \text{تأثير الاليل z للطلوقة i} \\ E_{ijk} &= \text{الخطأ} \end{aligned}$$

معوقات نظام البنت :

- 1- يتطلب نظام البنت دراسة الجينوتيبينج Genotyping لعدد كبير من البنات ولعدد كبير من الماركرز، إي أن نظام البنت يتطلب عينة ذات حجم كبير Large sample size، مما يؤدي إلي زيادة تكاليف الدراسة.
- 2- أحيانا يكون هناك عدد محدود من البنات لكل طلوقة، لذلك يستخدم بيانات البنات لعدد من الطلائق مجتمعة حتي يمكن زيادة قوة الاختبار الإحصائي المستخدم.
- 3- أحيانا يكون الطلوقة خليط لجين الماركر Heterozygous، ولكن أصيلا Homozygous لجين الكيوتي إل. عندئذ إنعزال الماركر والكيوتي إل لايعطي فروق إلا في جزء بسيط بين مجموعتي البنات بالنسبة لمتوسط القيمة الكمية لهذا الطلوقة.
- 4- في حالة وجود عدد من عائلات أنصاف الأشقة قد تختلف علاقة الإرتباط بين الماركر والكيوتي إل في الأفراد المختلفة، بمعنى أن بعض الأفراد يكون الماركر في كروموسوم معين مرتبط بكيوتي إل، تزيد من متوسط الصفة

الكمية، بينما يكون في كروموسوم آخر الماركر نفسه مرتبط بكيوتي إل، تقلل من متوسط الصفة الكمية، لذلك يكون إختبار t غير كاف لاطهار الفروق بين مجموعات البنات.

5- عند استخدام الطلوقة الخليط لماركر معلوماتي له أكثر من أليل، وعند توارث نسل الطلوقة لأليلات الماركر الخليط يجري إختبار F كنسبة بين متوسط المربعات للماركر أليل داخل الطلوقة إلي متوسط المربعات الراجع للخطأ. وهذا الإختبار يختلف من ماركر عن آخر وحتى بالنسبة للماركرز والتي لها المحتوي نفسه البلومورفيزمي Polymorphism Information Content PIC. نجد أن الاختلافات التي ترجع للصدفة تتسبب في اختلاف درجات الحرية من ماركر إلي آخر مما يعطى قيما مختلفة لاختبار F .

ثانيا: نظام الحفيدة :

وفي هذا النظام يكون هناك جد Grandsire يحمل أليلات الماركر M1,M2 ومرتبطة بأليلات الكيوتي إل ويتبع إنتقال أليلات الماركر والمرتبطة بأليلات الكيوتي إل A1,A2 من الجد الي الحفيدة عبر أبناء Sons من الجد. ويتم تسجيل توريث Genotyping للأبناء Sons والطلائق الجد الخليطة للماركر وكذلك تقدير قيمة الصفة الكمية كمية الحليب مثلا في بنات الأبناء الحفيدات Granddaughters.

النموذج الإحصائي لنظام الحفيدة:

هذا النموذج يمثل النظام الهرمي وفيه الأبناء داخل اليل الماركر داخل الطلوقة الجد.

وأن وجود تأثير معنوي للماركر داخل الجد دليل علي إنعزال الكيوتي إل المرتبطة بالماركر.

$$Y_{ijkl} = G_i + M_{ij} + S_{ijk} + e_{ijkl}$$

القيمة المظهرية للصفة للحفيدة l بنت الابن k أبن الجد i
ولها اليل الماركر z لذلك يتكون مجموعتين من الأبناء لكل
جد

$G_i =$ تأثير الجد i

$M_{ij} =$ تأثير أليل الماركر z للجد i

$S_{ijk} =$ تأثير الابن k للجد i والاليل z

$E_{ijk} =$ الخطأ

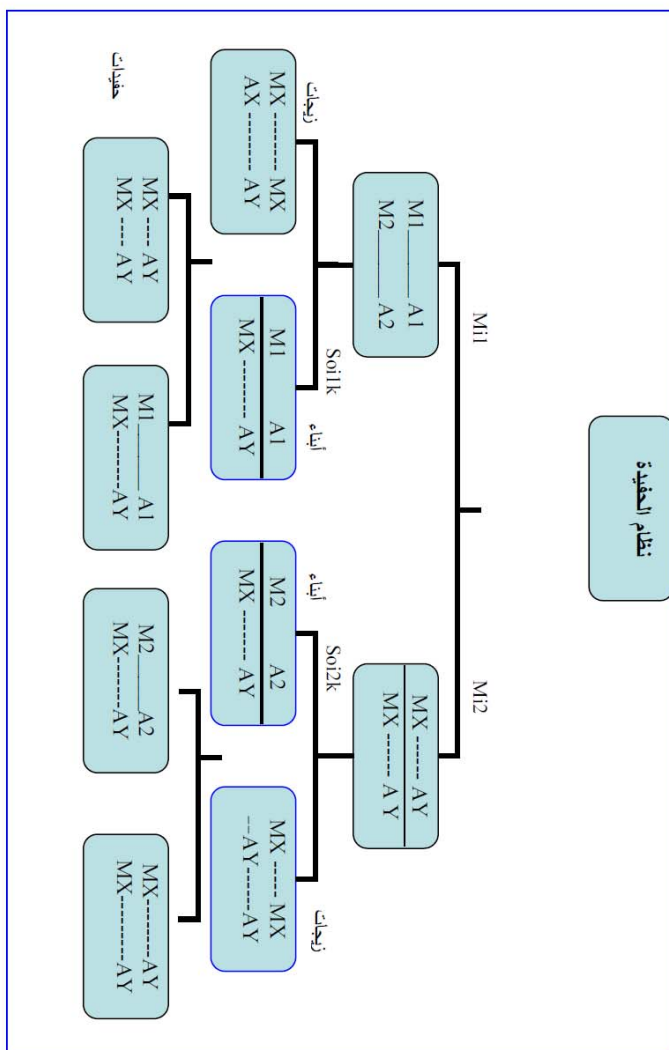

كما سبق توضيح توارث الماركر الفردي باستخدام نظام البنت ونظام الحفيدة وهناك عقبات للتحليل الوراثي باستخدام الماركر الفردي يجب ذكرها.

عقبات للتحليل الوراثي باستخدام الماركر الفردي:

من المعروف أن معرفة التوريث Genotyping لعدد كبير من الماركرز يتطلب بيانات كثيرة، وكذلك تحليل معلمي مكثف للميكروساتليت Microsatellite ولكن هناك عوائق هامة لتحليل الماركر الفردي الوحيد أهمها:

- 1- لا يوجد ماركر تام الخلط له درجة خلط 100% . واستعمال الماركر العالي المعلوماتية Highly Informative Markers مثل الماركر المتعدد الايلية له متوسط درجة خلط 50-70%. وانه لأي ماركر, يكون هناك بعض الطلائق تكون خليطة Heterozygous, وبعض الطلائق أصيلة Homozygous, وغير معلوماتية NonInformative.
- 2- تحليل الماركر الوحيد ينتج عنه كثير من المعلومات، ويكون هناك تحيز واضح في الموضع المقدر للكيوتي إل.
- 3- لو كان هناك عدد من الماركرز، والتي لها معدل مختلف للمحتوي المعلوماتي، مرتبطة للكيوتي إل، نجد أن الماركر الذي يعطي أكبر دليل علي وجود الكيوتي إل هو الماركر الذي له أكبر قدر معلوماتي Informative Marker وليس الماركر الأكثر قربا Closest Marker للكيوتي إل.
- 4- عند تقدير موضع، وتقدير تأثير الكيوتي إل يكون متوسط تأثير الكيوتي إل وموضعها ممزوجين Confounded. وهذا المزج يؤدي إلي تقدير متحيز لتأثير الكيوتي إل وتقدير منخفض لقوة الاختبار الإحصائي Statistical power خصوصا عندما يكون هناك خريطة وراثية منخفضة الكثافة Low Density Map.
- 5- لا يمكن تحديد موضع الكيوتي إل بدقة وذلك لعدم الإستقلالية بين إختبارات النظرية الفرضية للماركرز المرتبطة، والممزوجة مع تأثير وموضع الكيوتي إل.

الباب الثالث
الاحتمال الشرطي للكيوتى إل جينوتيب

الباب الثالث
الاحتمال الشرطي للكيوتي إل جينوتيب
Conditional Probability

الاحتمال الشرطي للكيوتي إل جينوتيب هو العنصر الاساسى الذى بنى عليه نظرية خريطة الكيوتي إل. حيث انه لو كان الجينوتيب للكيوتي إل هو Q_k ومعطى جينوتيب الماركر الملاحظ M_j يكون الاحتمال الشرطى هو:

$$\Pr Q_k / M_j = \Pr Q_k, M_j / \Pr M_j$$

وتصبح المعادلة العامة لمتوسط جينوتيب الماركر M_j هى:

$$\mu_{M_j} = \sum_{k=1}^N \mu_{Q_k} \Pr(Q_k / M_j)$$

اي انه يوجد عدد N كيوتي إل QTL Q_1, Q_2, \dots, Q_N حيث أن متوسط k^{th} كيوتي إل هو μ_{Q_k} وأن تأثير الكيوتي إل يكون من خلال μ_{Q_k} بينما يكون موضع الكيوتي إل من خلال الاحتمال الشرطى Conditional Probability $\Pr Q_k / M_j$.

حساب الاحتمال الشرطى فى الماركر الفردى:

يمكن حساب الاحتمال الشرطى بمثال:

فى نظام F2 الناتج من خلط خطين اصيلين mmqq MMQQ* ماركر أحادى وكيوتي إل أحادية مرتبطة مع الماركر، وكان معدل التوافق الوراثية هو بينهما هو c ، تصبح القيمة المتوقعة لتكرار الجاميطات هو:

$$\Pr MQ = \Pr mq = 1-c / 2 \quad , \quad \Pr Mq = \Pr mQ = c/2$$

وان احتمال فرد من F2 تركيبه

$$\Pr MMQQ = \Pr MQ \cdot \Pr MQ = \{1-c / 2\}^2$$

$$\Pr MmQQ = 2\Pr MQ \cdot \Pr mQ = 2 c/2 [1-c / 2]$$

ويصبح الاحتمال الشرطى للكيوتي إل معطى الماركر كالآتى:

$$\Pr QQ/MM = 1-c^2, \Pr qq/MM = c^2, \Pr Qq/MM = 2c 1-c ,$$

$$\Pr QQ/Mm = c 1-c , \Pr Qq/Mm = 1-c^2 + c^2, \Pr qq/Mm = c 1-c ,$$

$$\Pr QQ/mm = c^2, \Pr Qq/mm = 2c(1-c), \Pr qq/mm = (1-c)^2$$

حساب تأثير الكيوتي إل :

كما يمكن حساب تأثير الكيوتي إل بمثال:

في نظام F₂, مراكز أحادي وكيوتي إل احادية مرتبطة مع المراكز وكان معدل التوافق الوراثية هو بينهما هو c

لو رمزنا لقيمة الجينوتيب للكيوتي إل

$$\mu_{QQ} = \mu + 2a, \mu_{Qq} = \mu + a(1+k) \text{ and } \mu_{qq} = \mu$$

حيث أن a هي مقياس للقيمة التجمعية وقيمة k هي مقياس لدرجة السيادة وبتطبيق الاحتمال الشرطي تصبح قيمة

$$\mu_{MM} = \mu + 2a(1-c)^2 + 2c(1-c)(1+k)a$$

$$\mu_{Mm} = \mu + 2ac(1-c) + [1-2c(1-c)](1+k)a$$

$$\mu_{mm} = \mu + 2ac^2 + 2c(1-c)(1+k)a$$

ولو كان المراكز والكيوتي إل غير متشابهين $c = 1/2$ وأن كل المراكز لها المتوسط نفسه $\{ \mu + a(1+k)/2 \}$ وبترتيب المعادلات نجد أن

$$a^* = (\mu_{MM} - \mu_{mm}) / 2 = a(1-2c)$$

$$K^* = \{ (\mu_{Mm} - \mu_{MM} + \mu_{mm}) / 2 \} / \{ (\mu_{MM} - \mu_{mm}) / 2 \} = k(1-k)$$

وان قيمة a^* , K^* هي تقدير لقيمة a, k .

لو كان هناك N كيوتي إل مرتبطة للمراكز, تكون ال i^{th} كيوتي إل والتي لها معدل توافق c من المراكز, ويكون لها تأثير تجمعي وتأثير سيادي k_i, a_i

$$\mu_{MM} - \mu_{mm} / 2 = \sum_{i=1}^N a_i^*$$

$$\{ (\mu_{Mm} - \mu_{MM} + \mu_{mm}) / 2 \} / \{ (\mu_{MM} - \mu_{mm}) / 2 \} = \sum_{i=1}^N a_i^* k_i^* / \sum_{i=1}^N a_i^*$$

$$a^* = a_i(1-2c_i), k_i^* = k_i(1-2c_i)$$

تحليل المراكز المتعددة Multiple Marker Analysis :

عند تحليل المراكز المتعددة يتم تحديد أزواج من المراكز القريبة من بعضها والتي كل زوج منها يحيط بالكيوتي إل Putative Markers، ويعتمد هذا النظام على أنه لموقع معين مسافة 1cm في الخريطة الوراثية يتم حساب الإحتمال الشرطي Conditional Probability أن يتوارث النسل إحدي الجاميطات لهذا الموقع مشروطا علي المراكز Marker Genotype، ثم يتم إدماج هذا الاحتمال الشرطي في إحدي الطرق الأحصائية مثل الحدبة العظمي، أو أقل فرق للمربعات. طبقا للخطوات التالية:

1- بناء جاميطات الطلوقه:

بعد تحديد الطلوقه الخليط للمراكز، وإستبعاد المراكز غير المعلوماتية الاصيله والمثال التالي يوضح ذلك:

طلوقه لها التركيب الوراثي Aa BB Cc dd EE Ff
الطلوقه له 100 بنت نصف شقيقه وأن

A and C or a and C = 6	عدد أفراد النسل التي توارثت الاليل
A and C or a and C = 17	عدد أفراد النسل التي توارثت الاليل
C and F or C and F = 15	عدد أفراد النسل التي توارثت الاليل
C and F or C and F = 10	عدد أفراد النسل التي توارثت الاليل

وتصبح إعادة بناء جاميطات الطلوقه هي:

Gamete 1	A	C	F	
Gamete 2	A	C	F	
HS1	AA	cc	ff	تركيب النصف شقيق الأول
HS2	AA	cc	ff	تركيب النصف لشقيق الثاني

المطلوب حساب إحتمال توارث الاليل من الطلوقه للجاميطه 1 للكيوتي إل Q علي بعد 30 cM من المراكز A وأن المسافة بين كل اثنين من المراكز هي cM :20

معدل التوافق الوراثية كدالة في المسافة بين المراكز $r = 0.5 1 - e^{-2m}$. حيث m تمثل المسافة بين المراكز وتمثل r معدل التوافق الوراثية.

2- حساب الاحتمال الشرطي Conditional probability في المراكز المتعددة:

ويمثل الجدول التالي إلاحتمال الشرطي، إذا كان لكل مراكز أيلين والتي تنعزل بتكرار متساوي

النسل Offspring	الاحتمال الشرطي Conditional Probability	قيمة الاحتمال Probability
HS1	$1-rAQ \ 1-rQC / 1-rAC$	0.97
HS2	$RAQ \ 1-r \ QF / rAF$	0.50

ويصبح الاحتمال الشرطي للجاميطتين لكل المواقع في المجموعة المرتبطة وراثيا هو 5. كما الحال في HS2.

3- حساب الحدبة العظمى Maximum Likelihood :

$$L = \prod_{i=1}^s \left\{ p \prod_{j=1}^{n_i} \frac{1}{(2\pi\sigma_w^2)^{1/2}} \exp\left(\frac{-z_{ij}^2}{2\sigma_w^2}\right) + \frac{(1-p)}{2} \prod_{j=1}^{n_i} \frac{1}{(2\pi\sigma_w^2)^{1/2}} \right. \\ \left. \left[m_{ij} \exp\left(\frac{-(Z_{ij} - \frac{\alpha}{2})^2}{2\sigma_w^2}\right) + (1-m_{ij}) \exp\left(\frac{-(Z_{ij} + \frac{\alpha}{2})^2}{2\sigma_w^2}\right) \right] \right. \\ \left. + \frac{(1-p)}{2} \prod_{j=1}^{n_i} \frac{1}{(2\pi\sigma_w^2)^{1/2}} \left[m_{ij} \exp\left(\frac{-(Z_{ij} + \frac{\alpha}{2})^2}{2\sigma_w^2}\right) + (1-m_{ij}) \exp\left(\frac{-(Z_{ij} - \frac{\alpha}{2})^2}{2\sigma_w^2}\right) \right] \right\}$$

حيث أن Z_{ij} تمثل القيمة المظهرية للسجل محسوبة كانهراف من متوسط مجموعة أنصاف الاشقة للطلوقة i وللنسل z بينما تمثل m_{ij} الاحتمال الشرطي Conditional Probability بان النسل z يورث الجاميطة 1 من الطلوقة i عند موقع الدراسة وان الطلوقة i له n_i من النسل.

هنا نجد أن الحدبة العظمى للكيوتي إل لمكان معين يتطلب ثلاث ثوابت هي:

- 1- معدل تكرار الطلائق الأصلية عند موقع الكيوتي إل P .
- 2- تأثير استبدال جين الكيوتي إل Substitution Effect of QR.

3- تباين الخطأ σ_w^2 . وان المعادلة السابقة تعطى تقدير تقريبي للثوابت، وإن التقدير الادق يحتاج الى استخدام إي أم الجورثيم EM algorithm وسوف يأتي شرحه لاحقاً.

الباب الرابع
المركز وخرائط المسافات

الباب الرابع

المراكز وخرائط المسافات

Marker and Interval Mapping

يعتمد هذا التحليل علي معرفة تكرار زوج من المراكز القريبة من بعضها والتي تحصر بينها كيو تي إل فمثلا لو كان هناك اثنين من المراكز A, B تقع بينهما كيو تي إل وكانت المسافة بين المراكز A والكيوتي إل q هي r_1 والمسافة بين المراكز B والكيوتي إل q هي r_2 وان وضع الكيو تي إل بين المراكز يمكن تمثيله بالوضع النسبي بين المراكز A,B حيث أن $P_1 = r_1/r$ وأن $1 - P_2 = r_2/r$. وأن $r = r_1 + r_2$ أو $2r_1r_2$ عند عدم حدوث عبور مزدوج Double Crossing Over ولو كان هناك ثلاثة مواقع A, B, C مرتبطة وراثيا وتصبح قيم التوافق الوراثية هي r_{AB}, r_{AC}, r_{CB} نتيجة للعبور وتصبح قيمة $r_{AC} = r_{AB} + r_{CB} - 2 r_{AB} r_{CB}$ حيث أن $r_{AB} r_{CB}$ هي القيمة المتوقعة للعبور المزدوج أي العبور بين A,B وكذلك العبور بين B,C معا. وتنحرف القيمة الملحوظة عن القيمة المتوقعة حيث يمكن قياس هذا الانحراف بمعرفة قيمة التداخل Interference حيث تصبح قيمة $AC = r_{AB} r_{CB} - 2C r_{AB} r_{CB} + r_{CB}$ حيث ان C هي معامل المصادفة Coincidence وأن C-1 هي معامل التداخل Interference وعند عدم وجود التداخل تصبح قيمة صفر = C-1 وتصبح قيمة C=1 وتصبح قيمة $2C r_{AB} r_{CB} = r_{AB} r_{CB}$ والتداخل يرجع إلي التداخل بين A, B من ناحية وبين B, C من ناحية أخرى.

معادلة المسافات في الخريطة الوراثية Distance of Genetic Map:

لو رمزنا لمعدل حدوث العبور بالرمز λ عندئذ يصبح احتمال عدم حدوث العبور بالرمز $e^{-\lambda}$

$$P \text{ non Crossover} = e^{-\lambda}$$
$$PCrossover = 1 -$$

ويصبح عدد التوافق الوراثية المتوقعة $r = 0.5 (1 - e^{-2m})$

وتصبح قيمة m Haldane Distance $m = -0.5 \ln(1 - 2r)$ حيث أن r معدل التوافق الوراثية.

والضرب في 5. يرجع الى انه عند حدوث عبور واحد في حالة وجود زوج من الكروموسومات المتشابهة، ينتج عن ذلك نصف العدد من الجاميطات ذات التوافق الوراثية ويمكن باستخدام طريقة هالدين Haldane معرفة المسافة بين الجينات علي الخريطة الوراثية.

تحديد مواقع الكيوبي إل بإستخدام خرائط المسافات للمراكز :
الإنحدار الخطي:

يستخدم الإنحدار الخطي للقيم المظهرية Phenotype للأفراد على القيم الوراثية Genotype وهي إحدى الطرق التي تعطى ثوابت لها خصائص الثوابت المحسوبة من الحدبة العظمى Maximum Likelihood

$$i = a + b g_i + e$$

حيث أن قيمة g_i هي قيمة دلالية Indicator تأخذ قيم 0, 1 لوجود أو عدم وجود المراكز وقيمة b ترمز الى تقدير التأثير المظهري لاستبدال الاليل الفردي لقيم الكيوبي إل ويكون الحل لنموذج الانحدار السابق هو تقدير الثوابت

$$L(a, b, \sigma^2) \text{ وهي تقديرات لقيم الحدبة العظمى } (a, b, \sigma^2)$$

$$\text{حيث أن } L(a, b, \sigma^2) = \prod_i Z((\theta_i - (a + b g_i)), \sigma^2)$$

$$z(x, \sigma^2) = 1 / (\sqrt{2\pi\sigma^2}) \exp(-x^2 / 2\sigma^2)$$

وان قيمة LOD تستخدم لتحديد وجود الكيوبي إل من عدمه فمثلا في الخلط الرجعي Backcross وتصبح قيمة

$$LOD = \log_{10} \frac{L(a, b, \sigma^2)}{L(\mu, 0, \sigma^2)}$$

حيث إن σ^2 ، تباين e ، σ^2_{B1} تباين النسل الناتج من الخلط الرجعي

للسلاتين A, B مع أحد الأباء $A^*(A*B)$ أو $B^*(A*B)$

ولو أن قيمة $LOD > T$ حيث أن قيمة T هي قيمة حدية Threshold value محددة مسبقا. وتتوزع قيمة $LOD \sim \chi^2$ بدرجة حرية واحدة ويمكن اختيار القيمة الحدية Threshold T من المعادلة :

$$T = 1/2(\log e)(Z_{\alpha}^2) \text{ حيث أن قيمة } \alpha = .5$$

LOD=logarithm of ODD وهو تقدير إحصائي يستخدم للاستدلال علي وجود الكيوتي إل من عدمه. المكان الذي له LOD عالي وموجب يكون الاكثر احتمالية لوجود الكيوتي إل. وهنا يجب أنه يتم تحديد إرتباط إحصائي بين الماركر والكيوتي إل، ولم نجد الجين نفسه وهناك مصادر ممكن أن تؤدي لحدوث الخطأ في تحديد الاستدلال الإحصائي لوجود الكيوتي إل:

- 1- من الممكن أن يتواجد اثنين أو أكثر من الكيوتي إل ولهم إشارة التأثير نفسها positive or negative effects أي كيوتي إل في حالة Coupling. وهنا لا يمكن للتحليل الإحصائي أن يكشف عن وجود كيوتي إل واحدة في وسط اثنين من الكيوتي ال الحقيقية. وهذا ما يعرف بالكيوتي إل الشبح Ghost QTL وهو ما ينتج عنه خطأ من النوع الأول Error of Type I. والخطأ من النوع الأول يحدث نتيجة للاستدلال علي وجود موقع للكيوتي إل حيث لا توجد كيوتي إل حقيقة وهو ما يعرف بالموجب المزيف False Positive. وعند حدوث خطأ في عدد الكيوتي إل ينتج ما يسمى بالخطأ من النوع الثاني TypeII.
- 2- الكيوتي إل الرئيسة غير المرتبطة تضخم قيمة التقدير الاحصائي. وقد يحدث إرتباط عفوي نتيجة للانحراف من القيمة المتوقعة لنسبة الإنعزال الوريثي لاي زوج من المواقع على الجينوم. وهذا يحدث نتيجة وجود عشائر صغيرة أو وجود اي خلل غير متوقع في الانعزال الوريثي. ويؤدي هذا أيضا إلي ظهور الكيوتي إل الشبح Ghost QTL.
- 3- لو كان هناك اثنين من الكيوتي إل ولهما عكس الإشارة QTL in Repulsion Phase عندها يصبح التأثير لهما معا قريبا من الصفر.
- 4- تحديد مواقع الكيوتي ال في خرائط المسافات هو تحديد متوسط تأثير كل الكيوتي إل الموجودة في المنطقة من الكروموسوم تحت الدراسة وليس هناك طريقة لفصل تأثير كل كيوتي ال علي حدة والتأثير الملاحظ هو مجموع تأثير كل الكيوتي ال الصغيرة التأثير معا ولو أمكن إجراء التجربة عدة مرات لنجد قمم قصوي لقيم LOD في موقع مختلف عن الموقع السابق.
- 5- لو ان المحتوى المعلوماتي Information Content منخفضا في المنطقة التي تحتوي علي الكيوتي إل نجد أن القمة تتجه الى المنطقة الأكثر معلوماتية.

تحديد عدد الكيو تي إل المرتبطة وراثيا مستخدما الإنحدار القياسي لمراكز-
الصفة:-

والذي منه يمكن معرفة إذا كان المراكزز تحصر كيو تي إل. أيضا b_k يمكن ان تظهر
التقدير المباشر لتأثير الكيو تي إل وموقعها.
مثال :

في تجربة محاكاة Simulation ل 2000 فرد من F_2 لثلاثة كروموسومات على
مسافات متساوية CM 25

$c \approx 0.02$ CM لمعادلة هالدين . الكيو تي إل وضعت على مسافات بين المراكزز 2,
14, 13, 14, 7, 8, 4, 5, 1 . وكان تقدير معاملات الإنحدار المتعدد ل 15
مراكزز هي كالتالي:

marker	1	2	3	4	5
bi	-0.2996	-0.1422	-0.0221	0.2209	0.1956
marker	6	7	8	9	10
bi	-0.00189	-0.1922	-0.2404	0.01	-0.0108
marker	11	12	13		14
bi	-0.0254	0.0371	0.3019	0.2644	0.337

لو نظرنا لكل زوج من معاملات الانحدار القريبة والتي لها الإشارة نفسها
وكان كلاهما معنويا ويختلفا عن الصفر

مما يعنى وجود كيو تي إل في المسافات 14, 13, 14, 7, 8, 4, 5, 1, 2 .
والانحدار باستخدام التسعة مراكزز يعطى SSE نفسه للانحدار الكامل
مستخدما 15 مراكزز مما يشير الى انه ليس من المراكزز التي إستبعدت قريبة من
الكيو تي إل. أو قريبا من الكيو تي إل المتعددة المرتبطة والتي تأثيرها أزال بعضها
البعض

لكن إستبعاد اي من التسعة مراكزز ينتج عنه معاملات إنحدارها SSE
معنويا اي وجود مجموع مربعات للخطا معنويا مما يؤيد النظرية الفرضية بان

كل هذه المراكز قريبة من الكيوتي إل وباستخدم هذه التسعة مراكز تصبح معاملات إنحدار هي:

marker	1	2	4	5
bi	-0.2975	-0.1323	0.2296	0.1962
marker	7	8		
bi	-0.2407	-0.2377		
marker	13	14	15	
bi	0.3145	0.264	0.3355	

ولوجود كيوتي إل معزولة في المسافات 2, 1, 5, 4, 8, 7 معزولة لا يوجد دليل للكيوتي إل في المسافات القريبة يمكن تقدير تأثير وموقع هذه الكيوتي إل من المعادلة الآتية:

عند وجود كيوتي إل لها تأثيرا تجمعيًا ووجود معاملات الإنحدار للمراكز المحاصرة للكيوتي إل regression coefficients for the flanking markers والتي يمكن أن تستخدم مباشرة لتقدير تأثير وموقع الكيوتي إل كالاتي:
لو فرضنا أن المراكز $i, i + 1$ تحصر كيوتي إل معزولة في عشيرة ال F2, تكون المسافة من المراكز i إلى الكيوتي إل هو :
حيث :

$$c_i = .5 \left[1 - \sqrt{1 - \frac{4b_{i+1}\theta_i(1-\theta_i)}{b_{i+1} + b_i(1-2\theta_i)}} \right]$$

حيث أن $\theta_i = c_{i+1}$ هي المسافة بين المراكز.

وتقدير التأثير التجمعي للكيوتي إل a مستقلا من تأثير السيادة عند الكيوتي إل هو

$$a^2 = \frac{[b_i + (1-2\theta_i)b_{i+1}][b_{i+1} + (1-2\theta_i)b_i]}{1-2\theta_i}$$

حيث أن كلا من b_i, b_{i+1} لها الإشارة نفسها مثل إشارة a .

وبتطبيق المعادلات السابقة نجد أن:

$$c_1 = .5 \left[1 - \sqrt{1 - \frac{4(-.1323).2(1-.2)}{(-.1323) + (-.2975)(1-2.02)}} \right] = .74$$

$$a_1^2 = \frac{[(-.2975) + (1-2.02)(-.1323)][(-.1323) + (1-2.02)(-.2975)]}{1-2.02}$$

$$= (.442)^2$$

$$a_1 = -.442 \text{ اى}$$

كذلك الكيوتي إل في المسافة للمراكز 4, 5 نجد ان قيم $b_1, b_2 < 0$

وان الكيوتي إل في المسافة 8, 7 نجد ان $C_4 = .105 \& a_4 = .446$

$$a_7 = -.494 \& C_7 = .112$$

ويلاحظ ان القيم المقدره تقترب من القيم الحقيقية التى إستخدمت في

تجربة المحاكاة Simulation حيث كانت القيم هى:

$$C1 = .07 \& C4 = .11 \& C7 = .11 , \& a7 = -a_4 = -a_1$$

الباب الخامس
خرائط المسافات لموقع الكيوتي إل
في الخرائط غير المكثفة

الباب الخامس
خرائط المسافات
لموقع الكيوتي إل في الخرائط غير المكثفة

وهنا يتم تحديد الحدبة العظمي لكل كيوتي إل المحصورة بين اثنين من المراكز في كل موقع من الجينوم بينما الكيوتي إل التي تتواجد في موقع آخر علي الجينوم يكون لها تأثير تداخلي مما يؤدي لحدوث تحيزا في موقع وتأثير الكيوتي إل. وتستخدم هذه الطريقة عندما تكون الخريطة ليست مكثفة Sparse or Not Dense Map حيث نقدر الحدبة العظمي للكيوتي إل عند مواقع متعددة داخل المسافة المحصورة بين المراكز للحصول على ما يسمى البروفيل Profile للحدبة العظمي للكيوتي إل QTL Likelihood Profile ويوضح المثال التالي:

خطوات تحديد موقع الكيوتي إل :

إستخدام خرائط المسافات وحساب الحدبة العظمي لتحديد موقع الكيوتي إل وتأثيرها في عشائر القطعان لماشية الحليب، وذلك باستخدام عائلات أنصاف الاشقة باستخدام نظام الحفيدة وهنا نحتاج إلى الخطوات التالية:

1- معرفة عدد الطلائق وعدد الأبناء الذكور لكل طلوقة:

ونسبة تباين الكيوتي إل إلى التباين المظهري وأخيرا يجب معرفة المسافات بين المراكز والكيوتي إل ومن هذه المسافات يمكن معرفة معدل التوافق الوراثية r_1, r_2, r ومنها يمكن حساب الاحتمال الشرطي للاليات Conditional Probability معطيا نوع الجاميطات للمراكز التي تحصر الكيوتي إل. الطلائق ليست بينها علاقات نسب Unrelated و أنها خليطة لكل مواقع المراكز.

مثال في إحدى التجارب تم استخدام 6 طلائق هولستين وكل طلوقة لها ما بين 71-74 $n=433$ ابنا. لذلك توافر 6 عائلات، وبالتالي 6 تأثير استبدال للكيوتي إل QTL Substitution Effects. وحدد الجينوتيب لللائق الإباء Sires وللأبناء Sons لعدد 69 مايكروستاليت مراكز موزعة على 12 كروموسوم هي على الترتيب 1, 3, 5, 6, 9, 10, 13, 15, 17, 20, 26, 23 ومسحت المراكز مسافة 867.4 cM من الجينوم وكان هناك 9-2 مراكز للكروموسوم.

عدد الاليات الملاحظة لكل ماركرز تراوح بين 15-2 ايل وتم مسح الجينوم لكل 1 cM مسافة بين الماركرز.

كان المتوسط والانحراف المعياري للقيم المظهرية للصفات تحت الدراسة. خمسة صفات متوسطهم 3.19 ± 0.06 , 3.7 ± 16 , 9.6 ± 11.9 , 9.8 ± 15.2 , 275 ± 408 وهى صفات كمية الحليب ومحصول الدهن ومحصول البروتين ونسبة الدهن ونسبة البروتين مثلاً. ويتوافر الآن نوعين من البيانات هما:

- 1- الملاحظات المظهرية عن الصفات الكمية.
- 2- معلومات عن الماركرز التي تم تحديدها عن طريق المايكروستاليت. تم استخدام النموذج التالي:

2- النموذج الإحصائي والافتراضات:

لو كانت قيمة الملاحظة Y_{ij} للابن $j = 1, \dots, n_i$ للطلوقة $i = 1, \dots, k$ يمكن التعبير عنها بالنموذج الاحصائي التالي:

$$Y_{ij} = X'_{ij} B + \epsilon_{ij} Z'_{ij} a + e_{ij} \quad 1$$

متجه العوامل المحددة vector of fixed effects ويمكن أن يشمل المتوسط

العام ومتوسط عائلات انصاف الاشقة $B =$

صف row vector للمصفوفة X المناظر ل Y_{ij}

متجه لعمود column vector لتأثير الكيوتي إل $\alpha = a_1, a_2, \dots, a_k$

صف row vector للمصفوفة Z المناظر ل Y_{ij}

$\epsilon_{ij} =$ دليل متغير وهذا الدليل = 1 لو تورث الأب الأليل Q_1^1 من الطلوقة i

والدليل = صفرا لو تورث الأب الأليل Q_1^2 من الطلوقة i .

$$E_{ij} \sim N(0, R\sigma^2)$$

$DYD = Y_{ij}$ أو تمثل القيمة التربوية.

Daughter Yield Deviation = DYD وهى تمثل مظهر البنات مصححاً

لقيمة العوامل المحددة والتأثيرات العشوائية غير الوراثية للبنات والتأثيرات الوراثية للأمهات.

قيمة الاعتماد $r_{ij} =$ أو وهى reliability

وقيمة σ^2_{ij} هي σ^2 / r_{ij} وقيمة $R = \text{diag} 1/r_{ij} \ n \times n$ وقيمة $N = \sum_{i=1}^k n_i$ وقيمة $r_{ij} = 1 + .25 \ m^{-1} / h^2 / m_{ij}$ وقيمة m_{ij} تمثل عدد البنات المستخدمة في حساب قيمة DYD للابن ij. الطلائق غير مرتبطة وتزاوجت عشوائيا مع الأمهات.

3- حساب الاحتمال الشرطي لاليلات الكيوتي إل معطا نوع الجاميطة للماركرز التي تحصر الكيوتي إل:

MarkerM	PrM	Pij=PrQ1/M	1- Pij=PrQ2/M
M_1N_1	$1-r / 2$	$1-r_1 \ 1-r_2 / 1-r$	$r_1r_2/1-r$
M_1N_2	$r/2$	$1-r_1 \ r_2/r$	r_11-r_2 / r
M_2N_1	$r/2$	$r11-r2 / r$	$1-r_1 \ r_2 / r$
M_2N_2	$1-r / 2$	$r_1r_2/1-r$	$1-r_1 \ 1-r_2 / 1-r$

معدل التوافق للكيوتي إل مع الماركرز 1&2 هو r_1, r_2 بينما r هي معدل التوافق بين الماركرز التي تحصر الكيوتي إل

4- حساب الحدبة العظمى للثوابت :

عند وجود بيانات الماركرز والملاحظات المظهرية كما هو موضح في الخطوة 1 تصبح قيم الحدبة العظمى للثوابت Likelihood of the Parameters σ^2, α, β كما هي في المعادلة 2 :

$$L(\beta, \alpha, \sigma^2 / y, M) = \prod_{i=1}^k \prod_{j=1}^m (2\pi \sigma_{ij}^2)^{-1/2} \left\{ P_{ij} \exp \left[-\frac{1}{2\sigma_{ij}^2} (Y_{ij} - X'_{ij} \beta - \alpha_i)^2 \right] + (1 - P_{ij}) \exp \left[-\frac{1}{2\sigma_{ij}^2} (Y_{ij} - X'_{ij} \beta)^2 \right] \right\} \quad 2$$

حيث أن P_{ij} هو الاحتمال الشرطي للابن ij انه تورث الاليل الأول من الطلوقة مستدلا عليه من معلومات الماركرز. وانه لكل مكان كيوتي إل اختبرت نجد ان P_{ij} حسبت من اقرب زوج من الماركرز المعلوماتية Informative

Markers للابن z للطلوقة i وتستخدم معادلة هالدين لتحويل المسافات الوراثية الى معدل توافق وراثية.

5- استخدام إي إم الجوريثم EM algorithm لتقدير ثوابت الكيوتي إل: وهنا يعامل الكيوتي إل جينوتيب كبيانات غائبة Missing Data ويستخدم الالجوريثم EM لحساب الحدبة العظمى للاحتمال الشرطي المتوقع للوغارتيم الحدبة العظمى للبيانات الكاملة مع أخذ البيئات الغائبة في الاعتبار في المعادلة : 4

The Conditional Expectation of the Log-likelihood for the Complete Data with Respect to Missing Data

$$Q(\theta / \theta) = \sum_{i=1}^k \sum_{j=1}^{n_i} \left\{ \log \left[\phi \left(Y_{ij} / \beta, \alpha, \sigma^2 \right) P_{ij} \right] \pi_{ij}^{t|} \right\} + \log \left[\left[\phi \left(Y_{ij} / \beta, \sigma^2 \right) (1 - P_{ij}) \right] (1 - \pi_{ij}^{t|}) \right\} \quad 3$$

Where

$$\pi_{ij}^{t|} = P_{ij} \phi \left(Y_{ij} / \beta, \alpha, \sigma \right) / P_{ij} \phi \left(Y_{ij} / \beta, \alpha, \sigma \right) + 1 - P_{ij} \phi \left(Y_{ij} / \beta, \sigma \right) \quad 4$$

وبتفاضل قيمة $Q\theta / \theta^{t+1}$ يمكن الحصول علي أعلى قيمة Maximization والتي تؤدي الى حساب الثوابت من المعادلات التالية

$$\begin{bmatrix} X' R^{-1} X & X' R^{-1} U' \\ U' R^{-1} X & Z' R^{-1} U \end{bmatrix} \begin{bmatrix} \beta^{t+1} \\ \alpha^{t+1} \end{bmatrix} = \begin{bmatrix} X' R^{-1} y \\ U' R^{-1} y \end{bmatrix} \quad 5$$

$$\sigma^{2t+1} = 1 / N(Y - X\beta^{t+1})' R^{-1} (Y - X\beta^{t+1}) + \alpha^{t+1} Z' R^{-1} U^{t|} \alpha^{t+1} - 2(Y - X\beta^{t+1})' R^{-1} U^{t|} \alpha^{t+1} \quad 6$$

$$U^{t|} = \{ \pi_{ij}^{t|} Z_{ij}' \}_{N \times K}$$

المصفوفة $U =$ المصفوفة Z مع استبدال العناصر 1 في الصف z_{ij} بالعناصر π_{ij} .
 ويلاحظ ان الاحتمال الشرطي المتقدم Posterior Probability π_j يتم حسابه في
 الخطوة E بينما يتم حساب الثوابت β, α, σ^2 في الخطوة M من الالجوريثم من
 المعادلة 5, 6. وقيمة $|t|$ ترمز إلى رقم الدورة الحسابية Iteration Cycle.
 هي معادلة الكثافة Density Function للبيانات Y_{ij} معطى
 الثوابت β, α, σ^2 .

6- تقدير قيمة اللود LOD :

يستخدم LOD كما سبق ذكره لتحديد وجود الكيو تي إل في المكان تحت
 الإختبار حيث قيمة LOD المرتفعة فوق القيمة الحدية Threshold هو دليل
 وجود الكيو تي إل. ويستخدم LOD لاختبار وجود الكيو تي إل تحت النظرية
 الفرضية Null Hypothesis H_0 أن $\alpha_i = 0$ حيث $i=1,2,\dots,k$ يعنى لا وجود
 للكيو تي إل التي تنعزل عند مكان الإختبار. بينما النظرية البديلة هو علي الأقل
 وجود واحدة من تأثير كيو تي إل لطلوقة معنوية وتنعزل عند مكان الاختبار. ويمكن
 كتابة LOD Score :

$$LOD = LOG_{10}(L(\hat{\beta}, \hat{\alpha}, \hat{\sigma}^2) - LOG_{10}(\hat{\beta}_0, \hat{\sigma}_0^2))$$

حيث أن الحدبة العظمى

للثوابت تحت النظرية الفرضية هي:

$$\hat{\beta}_0 = (X'R^{-1}X)^{-1}X'R^{-1}Y$$

$$\hat{\sigma}_0^2 = 1/N(Y - X'\hat{\beta}_0)'R^{-1}(Y - X'\hat{\beta}_0)$$

7- تحديد القيمة الحدية:

القيمة الحدية المعنوية تحدد تجريبيا باستخدام إختبار التباديل Permutation
 Test حيث يكون هناك نوعان من البيانات المظهرية DYD or BV ،
 وبيانات الجينوتيب Genotype. وتبقى بيانات الجينوتيب بدون تغيير، بينما
 يجرى إعادة تفتيط Shuffling القيم المظهرية للصفة داخل عائلات انصاف الأشقة
 وبالتالي نضمن عدم وجود مصاحبة coupling أو إرتبط بين المراكز للمجموعة

المرتبطة وراثيا وبين القيمة المظهرية للصفة . يتم إعادة التفنيط مرات ومرات $N=10000$ وكل مرة يتم حساب قيم LOD وبالتالي يمكن عمل توزيع تجريبي للاحصاء المحسوب في وجود النظرية الفرضية بعدم وجود كيو تي إل. يتم حساب القيمة الحدية للكروموسوم α chromosomewise critical value $1 = 5\%$ %10 باخذ قيمة الكونتيل 90, 95, 99 quantile من التوزيع التجريبي للاختبار الاحصائي المناظرة لقيم α Test Statistics وللوصول للجينوم الكامل له عدد n من الكروموسومات يستخدم تصحيح بنفروني Benferroni Correction حيث $P_{genomewise} = 1 - 1 - P_{chromosomewise}^n$.

وأظهرت بعض النتائج للتحليل السابق انه على الكروموسوم رقم 1 توجد كيو تي إل لمحصول البروتين تقع بين المراكز BM4307 والمراكز INRA003، وكانت هناك كيو تي إل على الكروموسوم رقم 3 لنسبة البروتين تقع بين المراكز FCGR والمراكز INRA023 . ووجد أيضا كيو تي إل على الكروموسوم رقم 3 لمحصول الحليب حول المراكز INRA003. كيو تي إل لمحصول الحليب وجدت على الكروموسوم 6 حول المراكز BM415 . وكان هناك كيو تي إل لمحصول البروتين على الكروموسوم رقم 20 عند الموقع cM 19 وتقع بين المراكز TGLA126, BM1225. وكان موقع محصول الحليب على الكروموسوم 20 في مسافة المراكز نفسها التي تؤثر على محصول البروتين مما يعزى الى تأثير النفاذية على الكيو تي إل الفردية او تأثير مشترك لاثنين من الكيو تي إل القريبة والمرتبطة مع بعضها. وعلى الكروموسوم 26.

وأظهر LOD Profile انه وصل لأعلى قيمة له على الموقع الأخير للمراكز لمحصول الدهن $P=.010$.

6

الباب السادس
تحليل الإرتباط الوراثي

الباب السادس

تحليل الارتباط الوراثي Linkage Analysis

لرسم الخريطة الوراثية لتحديد موقع الكيو تي إل يتم مسح وراثي للجينوم باستخدام تحليل الارتباط الوراثي Linkage Analysis ويتم تحديد موقع الماركرز علي الكروموسومات وذلك لكل من جيل الأباء والأبناء ثم يتتبع انتقال اليلات الجين المعلم الماركر من الأباء إلي الأبناء . ووجود فروق معنوية في القيمة المظهرية للصفة بين مجموعات النسل التي توارثت الأليات المتقابلة للماركر من الأب المشترك يدل علي وجود ارتباط وراثي Linkage بين الجين الماركر والكيوتي إل التي تؤثر في الصفة. وعموما احتمال تحديد الماركرز والكيوتي إل بهذه الطريقة يكون منخفضا وذلك لوجود مسافات متباعدة بين الماركرز نفسها. وتحديد عدد اكبر من الماركرز نفسها علي الكروموسومات لايزيد من دقة تحديد الكيو تي إل إذا كانت المسافات بين الماركرز متباعدة وذلك لوجود عدد قليل من التوافيق الوراثية لبعده المسافات بين الماركرز المرتبطة بالكيوتي ال والتي يجب أن تكون بين 1-2 cM.

وتحليل الارتباط الوراثي هو تحليل الإعتمادية Analysis of dependence أو تحليل عدم الإستقلالية في وراثة الجينات على المواقع الوراثية المختلفة بناءً علي التحليل المظهري للأفراد التي تعرف بينها علاقات نسب Pedigree Relationship. والإعتمادية بين الجينات على المواقع الوراثية المختلفة تعكس Synteny للمواقع المختلفة وتعتبر درجة الإعتمادية او عدم الإستقلالية مقياسا للمسافات بين المواقع الوراثية المختلفة.

وعند توافر الماركرز في خريطة وراثية معينة وفي حالة إعتما توارث صفة معينة على مجموعة من الماركرز يمكن تحديد المواقع الوراثية للصفة او الإستدلال عليها Inferred . ويعتمد التحليل الوراثي اساسا علي نظرية الإحتمال Probability Theory والإحصاء الإستدلالي Statistical Inference. بمعنى آخر تحليل الارتباط الوراثي هو التحليل الإحصائي للبيانات الوراثية ومن اهم خطوات هذا النوع من التحليل هو معرفة معدل التوافيق الوراثية Recombination Rate الناتج عن حدوث العبور بين المواقع الوراثية المختلفة والتي يزداد معدله كلما بعدت المسافة بين تلك المواقع الجينية. ويكون معدل العبور أقل من النصف 0.5 < r عند وجود درجة من الارتباط Linkage بين اي موقعيين على الكروموسوم. وفي المواقع القريبة جدا من

بعضها يكون معدل التوافق صفراً $r = 0$. وفي المواقع البعيدة تماماً عن بعضها يكون معدل العبور $r = 0.5$. ويتم حساب معدل التوافق الوراثية حتى يتم ترتيب المواقع الوراثية للصفة تحت الدراسة حيث في النهاية يتم تحديد المواقع الوراثية في ترتيبها الصحيح في الخريطة الوراثية.

أنواع التصميمات المستخدمة لمعرفة المراكز في تحليل الارتباط الوراثي:

- 1- استخدام عشائر F2 من خلط عشيرتين من F1 أو استخدام الخلط الرجعي وذلك بخلط احد الابوين مع F1 وتتيح هذه الطريقة تحديد الكيوتي إل التي ثبتت في أحد الانواع.
 - 2- استخدام نظام عائلات أنصاف الاشقة حيث ان الطلائق الخليطة للمراكز تتزاوج مع عينة عشوائية من الإناث ويجرى الجينوتيبينج على النسل كله AI progeny genotyped.
 - 3- استخدام نظام الحفيدة حيث أن أبناء الطلائق وأبنائهم تُقيم باستخدام الاختبار بالنسل. ويجرى لها الجينوتيبينج، والتصميم الاول مهم في تحديد الكيوتي إل الثابتة والمحددة في أحد الانواع. بينما التصميمان 2 و 3 مهمان في تحديد التنبأ الكيوتي إل والتنبأ بها داخل العشائر.
 - 4- استخدام الخلط بين الأفراد التي تكون لها مظهر الصفة اوتوليفة الصفات في الافراد المتباعدة جدا عن بعضها اي من الافراد التي هي من خطوط منتخبة متنوعة تماماً أو الخلط بين العشائر التي لها تباين واسع للصفات الهامة.
- وفي العشائر المتباعدة تستخدم فقط الطلائق الخليطة أو الجدود التي لها القوة المعلوماتية في عزل المراكز أو عزل المراكز والكيوتي إل. وفي العائلات التي يكون فيها المراكز والكيوتي إل في طور تزواج اوتجاذب Coupling, نجد ان التأثير الملاحظ لاستبدال الاليل A1 بالاليل A2 يمكن أن ينقص انتاج الحليب بمقدار 500 كجم مثلا، بينما أخرى لو كان المراكز والكيوتي إل في طور انفار repulsion يمكن أن يؤدي هذا الاستبدال الى زيادة الحليب ب 500 كجم.

انواع الارتباط الوراثي :

أولاً: الارتباط المتزن LE Linkage Equilibrium :

وهو الذي ينتج عنه ثبات تكرار الجينات عبر الاجيال وذلك في غياب الإنتخاب في العشائر كبيرة الحجم ويستخدم الارتباط الوراثي لمعرفة مكان الكيوتي إل على

الخريطة الوراثية QTL Mapping وذلك بتحديد توارث منطقة من الكروموسوم في البيانات الوراثية واتى يمكن تتبعها باستخدام الماركز. وحيث وجد ان المنطقة التي تورث يعزى اليها أغلب التباين في البيانات المظهرية مما يشير الى أن أكثر المناطق إرتباطا بالكيوتي إل ,أي انه في وجود الارتباط المتزن LE تكون برامج الماركز المساعدة للانتخاب م أس داخل العائلات وهذا يتطلب بيانات كثيرة لتحديد طور الارتباط Linkage phase داخل العائلة Within Families. وكذلك فى حالة وجود كيوتي ال بعيدة المسافة عن الماركز, أو في فقد تعقب الماركز المرتبطة بالكيوتي ال علي مر الأجيال. ويلاحظ أنه في ال LE عندما يتسبب الإنتخاب الطبيعي في تغير تكرار أليل عند موقع معين لايتسبب هذا في تغير تكرار الأليل في المواقع الأخرى. لذلك فإن الإرتباط المتزن يكون فيه التفسير والتحليل للتباين الوراثي سهلا وممكنا.

ثانيا: الإرتباط غير المتزن LD Linkage Disequilibrium :

لتوضيح معنى الإرتباط غير المتزن نبدأ أولاً بتوضيح معنى الهابلوتيب وهو فرد يحمل عددا من الأليلات لمواقع متجاورة فمثلا لوكان هناك ثلاثة مواقع A,B,C وكان للموقع A الأليلات A_1, A_2, \dots وللموقع B الأليلات B_1, B_2, \dots وللموقع C الأليلات C_1, C_2, \dots فمثلا الفرد الذى له الأليلات A_3, B_5, C_2 هو $A_3B_5C_2$ يسمى هابلوتيب Haplotype ويكون تكرار الهابلوتيب $A_iB_jC_k$ فى العشيرة هو P_{ijk} ويكون تكرار الأليل A_i هو $P_{i..} = \sum_{j,k} P_{ijk}$ والأليل B_j هو $P_{.j.}$ والأليل C_k هو $P_{..k}$ علي التوالي وتصبح قيمة $P_{ijk} = P_{i..}P_{.j.}P_{..k}$ ؛ عندئذ يكون التباين لهذه المواقع الثلاثة في حالة إرتباط غير عشوائي وعندما تكون قيمة $P_{ijk} \neq P_{i..}P_{.j.}P_{..k}$ يكون التباين في هذه المواقع الثلاثة في حالة إرتباط غير عشوائي ويسمى هذا الإرتباط غير المتزن أو الطور الجاميطي غير المتزن، أو المصاحبة الأليلية. وفي كثير من العشائر الوراثية نجد أن الإرتباط غير المتزن يعتمد علي معدل التوافق الوراثية Recombination Rate. أي أن الإرتباط غير المتزن هو المصاحبة غير العشوائية للجينات عند تكوين الجاميطات فى العشيرة، أو ميول الأليل معين في موقع ما أن يجتمع مع الأليلات الأخرى في مواقع أخرى بمعدل تكراري أكبر من معدل الحدوث نتيجة الصدفة.

ووجود عدد من المراكز مبعثرة حول الكيو تي ال معا يكونا مراكز هابلوتيب ويمكن تكوين المراكز هابلوتيب بوجود كيو تي ال محصورة بين اثنين من المراكز. ويلاحظ أنه في حالة الإتران العشوائي LE يمكن تحديد التباين عند كل موقع تماما وذلك بمعرفة تكرار الاليلات عند هذا الموقع حيث ان تكرار الهابلوتيب يمكن تقديره من ضرب تكرار الاليلات لهذا الهبلوتيب . ولو كان هناك اليلان لكل موقع من المواقع الثلاثة، يكون هناك ثلاثة ثوابت فقط لوصف العشيرة في حالة الإتران العشوائي، أو الإرتباط المتزن LE، بينما في حالة الإرتباط غير المتزن LD يجب ان يكون وصف كامل لكل تكرارات الهابلوتيب، وكذلك يجب معرفة تكرار الاليلات وكذلك معدلات عدم الإتران Disequilibrium Coefficient. لذلك بالنسبة للثلاثة مواقع A,B,C لوكان هناك اليلان لكل موقع يجب تحديد سبعة من الهابلوتيب لوصف العشيرة ويكون تكرار الهبلوتيب هو واحد صحيحا مطروحا منه مجموع تكرار السبعة هابلوتيب الاخرى. وفي الإرتباط غير المتزن عندما يؤثر الإنتخاب على موقع معين يتسبب ذلك في تأثير قوي علي التكرار الأليلي في المواقع الأخرى.

تقدير الارتباط غير المتزن بين المراكز والكيوتي إل:

لو رمزنا لاليلي المراكز بالرمز M1,M2 ولاليلي الكيو تي إل بالرمز Q1,Q2 يمكن تحديد الارتباط غير المتزن بين الكيو تي إل والمراكز بحساب المصاحبة المعنوية و القيمة المعنوية χ^2 فمثلا المحسوبة من جدول 2×2 للحالة المرضية في وجود اليلي المراكز.

Marker status	Normal	Disease	Total
Allele A1	n_{N1}	n_{D1}	n_1
Allele A2	n_{N2}	n_{D2}	n_2
Total	n_N	n_D	N

$$\chi^2 = \frac{N n_{N1} n_{D2} - n_{N2} n_{D1}}{n_1 n_2 n_N n_D}$$

وتصبح قيمة الارتباط غير الوراثي \hat{D} Linkage Disequilibrium

$$\hat{D} = \frac{n_{N1}}{n} - \frac{n_N}{n} \times \frac{n_1}{n}$$

إستخدام الارتباط الوراثي غير المتزن في تحديد ال كيوتي ال علي الخريطة الوراثية: يسمح الارتباط الوراثي غير المتزن بإستخدام كل التوافيق الوراثية والتي حدثت عبر الأجيال قبل بدء التحديد الوراثي للماركر Marker Genotyping. ويمكن تحديد الارتباط غير المتزن بتقدير تأثير الماركر هابلوتيب علي الصفة الكمية، حيث أن الهابلوتيبس الذي يحتوي أليلات ماركر متطابقة. يتوقع أن يكون لها التأثير نفسه علي الصفة الكمية. لأن وجود أليلات متطابقة للماركرز يعنى أن المنطقة علي الكروموسوم التي تحتوي علي الماركر هابلوتيب QTL بين الماركرز تورث وتنتقل بالطريقة نفسها التي تنتقل بها الأليلات المتطابقة في الأب المشترك في حالة التربية الداخلية Identical by Descent - وبذلك يمكن - للهابلوتيب أن تحمل أليلات الكيوتي إل. ويسمح الارتباط غير المتزن - كما سبق ذكره - بإستخدام التوافيق الوراثية، ولكن يجب مراعاة أن الارتباط غير المتزن يتأثر تأثيراً بالغاً بعوامل أخرى مثل مدي الخلط، والطفرة، والإنتخاب، والدفع الوراثي Genetic Drift والتي تتسبب في مسافات واسعة بين الجينات وارتباط غير متزن وواسعاً. ويمكن توضيح حدوث الارتباط الوراثي غير المتزن بفرض وجود عشيرة قاعدية، وفي حالة إرتباط متزن Linkage Equilibrium LE وحدث إحدي الطفرات في أليلات الكيوتي ال نفسها مما يخلق كيوتي إل مغروسة Embedded في ماركر هابلوتيب معين، ثم حدثت توافيق وراثية عبر الأجيال المتلاحقة لذلك سيبقى الهابلوتيب الأصلي لجينات الماركرز القريبة من الكيوتي إل، وبالتالي في الجيل الحالي ستكون أليلات الماركرز في حالة إرتباط غير متزن مع أليلات الكيوتي إل.

دمج الارتباط الوراثي المتزن LE والارتباط الوراثي غير المتزن LD : وفي هذه الحالة يسمح بالانتفاع بالتوافيق الوراثية والتي حدثت داخل وخارج الأجيال المنسبة Pedigreed and Genotyped Generation وأي توافيق من تحليل الارتباط الوراثي Linkage Analysis and Linkage Disequilibrium والأرتباط غير المتزن. وساعد هذا في تحديد دقيق لوضع الكيوتي إل لصفة إنتاج الحليب علي الكروموسوم رقم 6 BTA6 قريبة من الماركرز BM143. والمثال التالي يوضح هذا النظام:

- 1- تستخدم الحيوانات في نظام الجدة والحفيدة Granddaughter Design وتستخدم الطلائق Elite Sire والتي لها عدد كبير من الأبناء Sons، والتي تم لها إجراء الإختبار بالنسل Progeny Tested Sons ولكل طلوقة أبن عدد كبير من البنات Daughter ومسجل لها البيانات للصفة الكمية إنتاج الحليب مثلاً .
- 2- تتبع نسب كل حيوان في الدراسة. حيث يتم حساب مصفوفة احتمال تطابق الأليلات بالنسب Identical by Descent IBD بين كل زوج من الهابلوتيب عند موقع الكيوتي ال.
- 3- تستخدم القيمة التربوية أو قيمة ال PTA Predicted Transmitting Ability المحسوبة من BLUP للأبناء كقيمة مظهرية.
- 4- يجري الأختبار الوراثي Genotyping للمراكز لكل الطلائق، وكل الأبناء في المناطق علي الكروموسوم التي حول الكيوتي ال باستخدام البريمرز Primers وال ب س أ PCR.
- 5- يحدد عدد الأليلات، ودرجة الخلط لللائق الكبيرة Elite Sire .
- 6- تسجل كل التوافق الوراثية بين كل المراكز.
- 7- ترتب المراكز، وتحدد المسافات بين المراكز، باستخدام معادلة هالدين Haldane Function مثلاً هناك معادلات أخرى .
- 8- فرض النموذج الإحصائي Statistical Model وحساب الحدبة العظمى Maximum Likelihood للبيانات في وجود الكيوتي إل، أو في عدم وجود ال الكيوتي إل.
- 9- تحسب لكل الهابلوتيب without QTL LOD =2 log Likelihood with QTL /Likelihood أو ما يسمى Log of Odd Ratio أو Log Likelihood Ratio Test والتي تتوزع χ^2 بدرجة حرية واحدة. حيث أن وجود قيمة معنوية يعنى وجود كيوتي إل في هذا المكان .

خرائط الارتباط الوراثية :

يمكن تقسيم خرائط الارتباط الوراثية إلى:

1- خرائط ارتباط وراثية مكثفة Dense Linkage MAP:

هي خرائط تحدد مدي قرب الجينات المختلفة من بعضها، وارتباط الجينات بعضها بعضاً ارتباطاً وثيقاً. بمعنى آخر ان هناك بعض المراكز تكون قريبة جداً

من اليات الكيوتي ال، ومن المحتمل ان تكون في حال عدم اتزان LD، وبالتالي لا توجد حاجة لايجاد طور ارتباط Linkage phase لكل عائلة من عائلات التربية خصوصا تربية الاباعد وتكون هذه الجينات، أو الماركرز مرتبطة ارتباطا موجبا وعليه يمكن انتخاب كل العائلات بدون الحاجة الي طور الارتباط، ويمكن تجميع الماركرز في هابلوتيب علي الكروموسوم فيما يعرف بقطع الهابلوتيب علي الكروموسوم Haplotype chromosome Segment. وبالتالي نجد الهبلوتيب علي هذه القطع من الكروموسوم تكون مرتبطة بالنسب IBD حيث تحتوي علي الماركرز هابلوتيب نفسه ويمكن ان تحمل اليات كيوتي إل.

ويلاحظ ان الخرائط المكثفة تحدد عدد كبير من القطع الكروموسومية وبالتالي يكون هناك عدد كبير من تاثيرات هذه القطع يجب تقديرها ويكون عددها اكثر من عدد البيانات المظهرية للنقط المراد معرفة تأثيرها. ومن ثم لا يكون هناك عدد كاف من درجات الحرية لتقدير تأثير الاليات بواسطة الارتباط غير المتزن.

2- خرائط ارتباط وراثية غير مكثفة Sparse Linkage Map:

تكون اليات الماركرز واليات ال كيوتي ال متباعدة عن بعضها، أو متناثرة وعليه يجب معرفة طور الارتباط Linkage phase لكل عائلة والتي سوف تستخدم الماركرز فيها للانتخاب.

عشائر الابقار لها حجم فعال قليل في العشيرة Lower Effective population sizes ولكن لها حجم عائلي كبير بنات كل طلوقة والتي بدورها مسؤولة عن الارتباط غير المتزن ومركز علي مستوي الجينوم كله Extensive Genome Wide Linkage Disequilibrium والتي تسهل رسم خريطة وراثية دقيقة وذلك في وجود خريطة للماركرز قليلة الكثافة Low Density Marker Map.

ويوضح الرسم التالي العلاقة بين عدد الأجيال ودرجة الارتباط غير المتزن

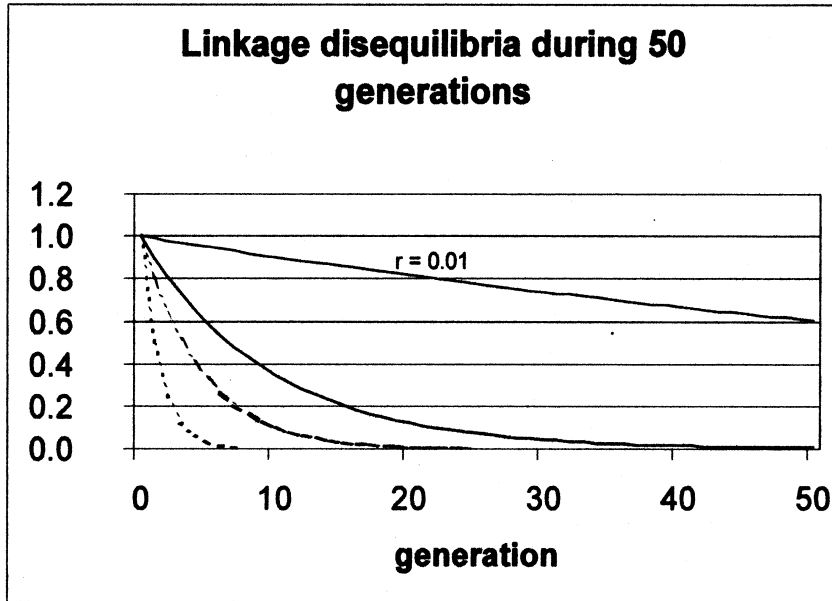

الباب السابع
إستراتيجيات استخدام الماركز

الباب السابع إستراتيجيات استخدام الماركرز

من العوامل الهامة لتحديد الكيوتي إل وبرامج الماركرز المساعدة للإنتخاب MAS هو مدى حدوث الإرتباط غير المتزن LD Linkage Disequilibrium في العشيرة مع مواقع لها أثرها في التباين الوراثي للصفة.

الارتباط المتزن والارتباط غير المتزن :

ولو إعتبرنا ان اليلات الماركر هي M, m واليلات الكيوتي إل هي q, Q وعلى الكروموسوم نفسه مرتبطة مع الماركر والفرد الخليط لكلا من الموقعين هو $MmQq$, والاليلات عند الموقعين يمكن ترتيبها في هابلوتيبس Haplotypes على الكروموسمين لزوجين متماثلين يحملهما فرد معين, فالفرد الذي له التركيب $MmQq$ يكون له الهابلوتيبس أكثر من هابلوتيب Mq/mQ , أو يكون له الهابلوتيبس Mq/mQ . وهذا الترتيب يسمى طور الماركر- كيوتي إل marker-QTL Linkage phase. وترتيب اليلات الهابلوتيبس مهم لأن النسل يتورث واحد من الهابلوتيبس التي يحملها الاب. وفي العشائر التي هي في ارتباط متزن LE تتوزع الاليلات في موقعين عشوائيا إلى الهابلوتيبس, بمعنى آخر أن الكروموسوم أو الهابلوتيبس الذي يحمل الاليل M ليس من المحتمل أن يحمل الاليل Q بتكرار مختلف للكروموسومات التي تحمل اليل الماركر m, وتكرار الهابلوتيب MQ , يساوى حاصل ضرب تكرار الاليل M, وتكرار الاليل Q. لذلك لو كان الماركر والكيوتي إل في حالة إرتباط متزن, لا يكون هناك قيمة في معرفة الماركر جينوتيب للأفراد لأنه لا يعطى معلومات عن جينوتيب الكيوتي إل. ولو كان الماركر والكيوتي إل في حالة إرتباط غير متزن, لا يكون هناك فرق في إحتمال وجود الاليل Q على الكروموسومات, التي تحمل اليلات الماركر M, أو تحمل الماركر m. لذلك يمكن توقع فروق بين متوسط القيمة المظهرية للماركر جينوتيبس. وقد سبق أن ذكرنا أن أهم العوامل التي تتسبب في عدم الاتزان هي: الطفرة, والصدفة, والانتخاب, والتربية الداخلية, والخلط, والهجرة. وأهم العوامل المسؤولة والتي تتسبب في تقليل ارتباط عدم الاتزان LD هو حدوث التوافيق الوراثية Recombination والتي تعمل على ترتيب الهابلوتيبس في كل جيل. ومعدل نقص الارتباط غير المتزن يعتمد على معدل التوافيق بين المواقع الوارثة وفي المواقع

المرتبطة ارتباطاً وراثياً شديداً نجد أن الارتباط غير المتزن يستمر مقاوماً للنقص Persist Decay لعدة أجيال.

بالرغم من ان المراكز والكيوتي إل المرتبطة ممكن أن تكون في إرتباط متزن عبر العشائر، نجد ان مراكز الارتباط غير المتزن، دائماً يتواجد داخل العائلات حتى بين المواقع البعيدة عن بعضها. لو كان هناك طلوقة خليط له الهابلوتيبس MQ/mq وهذا الجينوتيب لهذا الطلوقة هو متطابقا للجيل F1 الخليط بين خطى مرباة تربية داخلية . والطلوقة سوف ينتج أربعة أنواع من الجاميطات: اثنان منهم غير توافقيين non-recombinants وهما MQ, mq وأثنان توافقيين recombinants وهما Mq, mQ. وكجاميطات غير توافقيية سوف يكون لهما تكرار أكثر ويتوقف ذلك على معدل التوافق الوراثية recombination rate بين المراكز والكيوتي إل. وهذا الطلوقة سوف تنتج جاميطات في حالة إرتباط غير متزن LD ويمتد هذا الإرتباط غير المتزن لمسافات طويلة عند جيل واحد من التوافق الوراثية. والشكل التالي يوضح ذلك مراكز- كيوتي إل لإرتباط غير متزن داخل العائلات

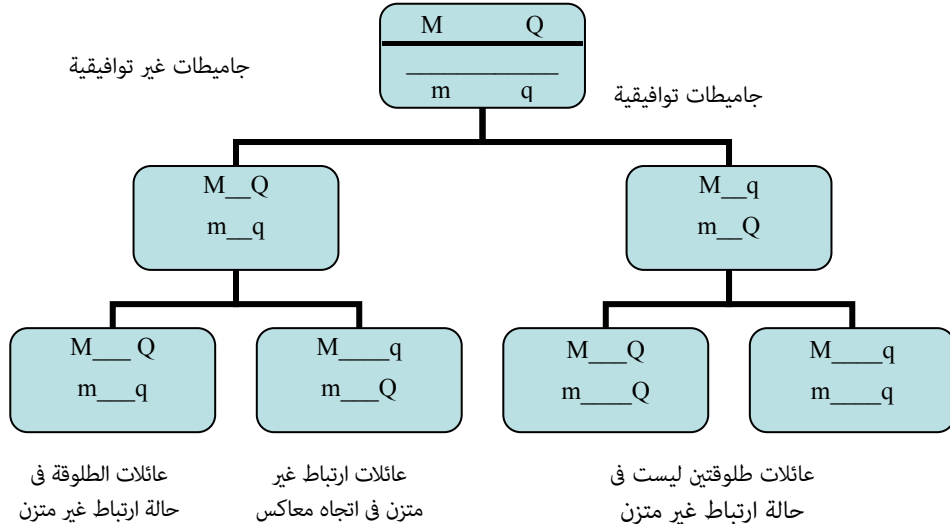

ويتواجد هذا النوع من الارتباط غير المتزن فقط داخل العائلة. والنسل من طلوقة آخر Mq/mQ سيظهر إرتباط غير متزن آخر. ولكن الإرتباط غير المتزن سيكون في إتجاه آخر LD in opposite direction لوجود طور إرتباط مراكز-

كيوتي إل مختلف Marker-QTL Linkage Phase في الطلوقة. من ناحية أخرى عائلات الطلوقة MQ/mQ والطلوقة Mq/mq سوف لا تكون في حالة إرتباط غير متزن LD لعدم إنعزال الكيوتي إل في هذه العائلات. وعند تجميع كل هذا عبر العائلات هذه الأربعة أنواع من الارتباط غير المتزن LD سوف تزيل بعضها بعضا Cancel each other out مما يؤدي الى حدوث إرتباط متزن عبر العشرة ومع ذلك الارتباط غير المتزن داخل العائلة يمكن ان يستخدم لتحديد كيوتي إل وإستخدام MAS مع الأخذ في الاعتبار الفروق في طور الارتباط.

وتطبيق الوراثة الجزئية لغرض التحسين الوراثي يعتمد على معرفة الجينوتيب للأفراد لمواقع وراثية محددة وهناك ثلاثة أنواع مواقع جينية يمكن تمييزها وهي:

1- الماركرز المباشرة Direct Markers وهي المواقع التي تشفر Code طفرة وظيفية بلومورفوزمية ومن الصعب تحديدها لصعوبة إثبات السببية وتحديدها، وقلة الأمثلة عليها، فيما عدا الجينات الفردية التي تؤثر في الصفات Single- Gene Traits. ومعنى آخر، أن الماركر يحدد تماما الجين أو عندما يكون اليل الماركر M واليل الكيوتي إل Q دائما مع بعضهما. وهذا يحدث دائما عندما يقيس الماركر البلومورفيزم داخل الجين الذي يسبب التأثير. ويدلنا دائما الماركر المباشر على جينوتيب الكيوتي إل. ويفضل استخدام الماركر المباشر الماركر المرتبط Linked Marker بالكيوتي إل لو كانت حقيقة هي ماركرز لجينات ذات تأثير رئيسي Major Gene Effects. ومفهوم آخر لو كان الماركر الوراثي داخل الجين نفسه عندئذ يكون هناك أدلة قوية على استخدام الجين لأنه يمكن في معظم الحالات معرفة ودرجة ثقة 100% أي من الحيوانات يمتلك الاليل الجيد للجين. وقبل الاتجاه إلى إدخالها برامج التربية يجب تحديد تأثير هذه الجينات على الصفات المختلفة وذلك في كل بيئة إنتاجية، وكذلك في كل نوع، وبعدها يمكن الاتجاه نحو إدخال معلومات الماركر لتحديد أي من الحيوانات يمكن إنتخابها للتربية. ومن أهم مزايا الماركر المباشر هو استخدامها بدون معرفة سجلات النسب أو قياسات للصفة بالرغم من أهمية هذه المعلومات في تحديد وضبط تأثير الجين الرئيسي في الأنواع المختلفة، و الخطوط الوراثية المختلفة، أو النظم الإنتاجية المختلفة واستغلالها بعد ذلك.

2- ماركرز الإرتباط غير المتزن LD Markers. وتشمل المواقع والتي فيها العشرة في حالة غير متزنة عشوائيا لطفرة وظيفية Functional Mutation. ويتطلب هذا الماركر مسح وراثي مكثف حيث تكون المسافة الوراثية بين

المراكز والكيوتي إل هو 5-1 cM بناءً على إمتداد مراكز غير متزن عشوائياً والذي يعتمد على تركيب العشيرة وتاريخها ولتحديد المراكز يتطلب إرتباط وراثي قوى بينه وبين الطفرة المسببة Causative Mutation والتي تحدد كجين مرشح بولومورفيزمي Targeted candidate gene polymorphisms أو بواسطة خريطة المراكز المكثفة High Density Marker Maps.

3- مراكز الإرتباط المتزن LE Markers. وتشمل المواقع والتي فيها العشيرة في اتزان عشوائياً لطفرة وظيفية وذلك في العشائر المرباة تربية متباعدة. ويمكن تحديد Detected هذا المراكز على طول الكروموسوم باستخدام الخلط بين الأنواع، أو تحليل بيانات عائلات كبيرة من أنصاف الأشقة داخل النوع ويتطلب هذا المسح الوراثي خرائط للمراكز غير مكثفة Sparse Maps على مسافات 50-15 cM وذلك بناءً على معلومية المراكز وتكاليف المسح الوراثي. و باستخدام مراكز الإرتباط المتزن أمكن تحديد معظم الكيوتي إل الكبيرة والمتوسطة التأثير.

والجدول التالي يلخص إستراتيجيات لتحديد الكيوتي إل في قطعان الحيوانات

العشائر المتباعدة		داخل الخليط			نوع العشيرة
عينة من عشيرة غير منسبة	امتداد النسب	عائلات 1/2 الاشقة	داخل الخلط المتقدم	الخلط الرجعي F2	
LD	LE	LE	LD	LD	نوع المراكز
متسع الجينوم	منطقة الجينوم المرشح	متسع الجينوم	متسع الجينوم	متسع الجينوم	طول الجينوم
قليل من المواقع	أكثر كثافة	غير مكثف	مكثف	غير مكثفة	كثافة المراكز
متسع العشيرة	LD	داخل العائلة	LD	متسع العشيرة	نوع LD
1 <<	1 <	1	1 <	1	عدد الأجيال لمعدل التوافق المستخدمة فالخرائط
صغير	أصغر	طول	أصغر	طول	إمتداد LD حول QTL
عال	أحسن	ضعيف	أحسن	ضعيف	وضوح الخريطة

LD = مراكز الإرتباط غير المتزن

LE = مراكز الإرتباط المتزن

تحديد الكيوتي إل مستخدما LD ماركرز داخل الخليط :

الخلط بين الأنواع و التي تختلف في اليل وكذلك تكرر الهابلوتيب يخلق إرتباط غير متزن مكثف في العشيرة الخليطة. هذا الإرتباط غير المتزن يمتد لمسافة كبيرة، لان هذا يتطلب جيل واحد فقط من التوافق الوراثية في F2. لذلك وبالرغم من أن هذه الماركرز ممكن يكون في إرتباط متزن LE مع كيوتي إل داخل الأنواع الأبوية سوف يكون جزئيا في حالة إرتباط غير متزن LD مع الكيوتي إل في العشيرة الخليطة لو كان هناك اختلاف في تكرر الماركر والكيوتي إل بين الأنواع. وهذا ماركر الإرتباط غير المتزن على متسع العشيرة genome wide يمكن يؤدي إلى تحديد الكيوتي إل التي تختلف بين الأنواع الأبوية بناءً على المسح الوراثي بعدد محدود من الماركرز على طول جينوم كل 15-20 cM. وهذا الإتجاه هو الأساس للإستخدام المكثف لل F2 أو الخليط الرجعي بين الأنواع أو بين الخطوط لتحديد الكيوتي إل في الخنازير والدواجن وماشية اللحم. والإستخدام المكثف لماركر الارتباط غير المتزن LD يمكن فيه تحديد الكيوتي إل والتي على مسافة من الماركرز ولكن يحدد أيضا الدقة الوضوح Map Resolution التي فيها يحدد موضع الكيوتي إل. ومن المتوقع إستخدام مكثف أيضا لماركر الإرتباط غير المتزن للعشيرة Population-Wide LD في الخطوط المخلفة Synthetic lines اي الخطوط التي نتجت من الخليط حديثا. وبناءً على عدد الأجيال منذ بدء الخليط، إمتداد ماركر الارتباط غير المتزن ينتهي بتقدم الأجيال وسوف يمتد إلى مسافة قصيرة عنها في عشيرة ال F2. وسوف يتطلب هذا خريطة ماركر أكثر كثافة لإجراء المسح الوراثي وبقوة إختبار مساوية كما في F2 ولكنه يحدد أكثر دقة مكان لكيوتي إل.

تحديد الكيوتي إل بإستخدام ماركر الارتباط المتزان LE في العشائر المتباعدة :

حيث أن أطوار الارتباط بين الماركر والكيوتي إل يمكن أن تختلف من عائلة لعائلة، لذلك نجد ان إستخدام ماركر الارتباط غير المتزن LD لتحديد الكيوتي إل يتطلب معرفة وتحليل تأثير الكيوتي إل داخل العائلة وليس عبر العشائر كما في F2 والخلط الرجعي Backcrosses. ومدى إستخدام LD داخل العائلة يكون كثيفا لذلك يكون تغطية الجينوم كله من خلال عدد محدود من الماركرز ولكن الماركرز المهمة ممكن تكون على مسافة من الكيوتي إل، مما يؤدي إلى وضوح ضعيف للخريطة. ويمكن تحديد ماركر الارتباط المتزن LE Markers على مستوى الجينوم كاملا مستخدما عائلات أنصاف الاشقة في وجود خريطة ماركر غير مكثفة مسافات تتراوح 15-20 cM وأهم الأمثلة لذلك هو الإنتفاع بماركر

الارتباط المتزن مع عائلات أنصاف اشقة ابوية كبيرة العدد والتي تنتج من استخدام التلقيح الصناعي.

تحديد الكيوتي إل باستخدام مراكز الارتباط غير المتزن في العشائر المتباعدة :
هناك إستراتيجيتان لإيجاد مراكز ارتباط غيرمتزن متسع للعشيرة
Population Wide LD مع الكيوتي إل وهما:

- 1- تقدير للمراكز والتي في أو قريبة من الجينات التي يعتقد إنها لها علاقة بالصفة المرغوبة Candidate Genes.
- 2- مسح وراثي Genome Scan باستخدام خريطة مراكز مكثفة High Density بوجود ما ركر لكل 2-5.cM.

ونجاح اي من الاتجاهين يعتمد على مدى إمتداد مراكز الارتباط غير المتزن في العشيرة. فمثلا الدراسات في عشائر الإنسان وجدت ان LD مراكز الارتباط غير المتزن يمتد لمدى اقل من 1 cM. لذلك يجب توافر عدد من المراكز للحصول على تغطية كافية من المراكز في عشائر الإنسان حتى تتمكن من تحديد للكيوتي إل مبني على متسع للعشيرة لمراكز الارتباط غير المتزن Population –Wide LD. ورغم أن وجود LD مراكز الارتباط غير المتزن في قطعان الحيوانات له ميزة في تحديد الكيوتي إل ولكن يعتبر عيبا لتحديد الطفرات المسببة لهذه الكيوتي إل. ومع وجود إمتداد كبير لمراكز ارتباط غير متزن والذي يكون على مسافة من الطفرة المسببة يمكن أن يظهر مصاحبة مع القيمة المظهرية.

وفي وجود اتجاه الجين المرشح Candidate gene approach يمكن الانتفاع من المعلومات للأجناس الأخرى والغنية بالمعلومات الجينومية مثل الإنسان والفئران وكذلك تأثير الطفرات في الأجناس الأخرى والتي سبق ان حدد لها مناطق الكيوتي إل واو المعرفة للأساس الفسيولوجي للصفات لتحديد الجينات والتي يعتقد أنها تلعب دورا في فسيولوجيا الصفة. وبعد تحديد الخريطة الوراثية وتحديد البلومورفيزم داخل الجين نجد ان المصاحبة بين الجينوتيب للجين المرشح Candidate gene والمظهر يمكن تقديرها. والتقدم في تكنولوجيا الجينوم ساعد على عمل التتابع Sequencing القاعدي للجينوم بأكمله كما في الدواجن والماشية وساعد التتابع أيضا على تحديد عدد كبير من المواقع في الجينوم والتي تحتوى على نيكلوتيدات فردية SNPs اي تحديد مواقع قواعد ال DNA التي تظهر اختلافات, فمثلا في الدواجن أمكن تحديد اكثر من 2.8 مليون نيكلوتيدة فردية

بمقارنة التتابع في دجاج الغابة الأحمر مع ثلاثة انواع محلية وبالتالي أمكن تقليل تكاليف الجينوتيبينج وتحديد الكيوتي إل مستخدما مراكز إرتباط غير متزن مع خريطة مراكز مكثفة.

عدد من الاتجاهات تم وصفها للانتفاع بمعلومات المراكز والتي يمكن تمييزها إلى تأثير الكيوتي إل وتأثير المراكز الوراثة. الكيوتي إل يمكن وضعها في النموذج الإحصائي كعامل محدد Fixed او كعامل عشوائي Random, بينما المعلومات تأتي من نوع المراكز هي: المراكز المباشرة Direct Markers, مراكز الارتباط المتزن LE Markers, مراكز الارتباط غير المتزن LD Markers.

تقدير تأثير الكيوتي إل في التقييم الوراثة :

في حالة اعتبار الكيوتي إل كعامل محدد نجد ان طريقة الانحدار على احتمالات الجينوتيب تستخدم في التقييم الوراثة للأخذ في الاعتبار تأثير بلومورفيزم الكيوتي إل. واعتبار الكيوتي إل كعامل محدد في النموذج الإحصائي يكون حساسا خصوصا لو كان هناك عدد قليل من الاليلات معروف انها تنعزل وحيث تبدو أهمية السيادة والتفوق. ويقترض أن التأثير متساوي عبر العشيرة. وفي حالة وجود عدد من الكيوتي إل يمكن تحليل الجينوتيب المختلفة منفردة مع اعتبار السيادة والتفوق. ولأغراض الانتخاب وفي حالة استعمال كيوتي إل محددة ومع اعتبارها تجمعية يمكن إضافتها للتأثير البولوجيني عند حساب القيمة التربوية كما هو الحال لتأثير النوع في التقييم الوراثة عبر الأجيال. وتبدو ميزة اعتبار الكيوتي إل المحددة هو قلة عدد التأثيرات المحددة المطلوب حسابها.

واعتبار كيوتي إل كعامل عشوائي مع إعتبار أن كل فرد له كيوتي إل مختلفة التأثير. والتباين المشترك يبني هنا على التطابق بالنسب Identical by Descent بدلا من إستخدام مصفوفة العلاقات الفردية Numerator Relationships. وبمعرفة كاملة للإنعزال الوراثة يمكن حساب كل الاليلات المؤسسة Founder Alleles كعوامل مختلفة عن بعضها. ولا يفترض النموذج الإحصائي اي إفتراضات حول عد الاليلات للكيوتي إل وبالتالي تأخذ في اعتبارها اتوماتيكي Accomdate لتداخل للكيوتي إل مع الأساس الوراثة Genetic Background كما في حالة العائلات او الخطوط لذلك لا يكون اعتبار لفرض التجانس لتأثير للكيوتي إل Homogeneity of QTL effects. ويحسب النموذج الخليط Mixed Model تأثير للكيوتي إل وآخر للتأثير البولوجيني والقيمة التربوية هي مجموع التأثيرين.

التقييم الوراثي باستخدام المراكز المباشرة :

عند توافر الجينوتيب للوظيفة الحقيقية للطفرة لا حاجة عندئذ لاستخدام معلومات النسب للتنبؤ تأثير الجينوتيب كما هو الحال عند قياس جينوتيب الكيوتي إل مباشرة. وعند وجود عدد قليل من الاليلات يكون عدد الجينوتيب محدودا، لذلك نجد أن في التقييم الوراثي من الأمثل اعتبار تأثير الجينوتيب كعامل محدد fixed effect مع فرض الفروق الجينوتيب هي نفسها في العائلات المختلفة وكذلك القطعان المختلفة. وهذا الفرض ممكن ان يكون معقولا في حالة نموذج الكيوتي إل ذات الاليلين في وجود عشيرة متجانسة نسبيا. والبديل لذلك هو استخدام نموذج يشتمل على كيوتي إل عشوائية بتأثيرات مختلفة لكل أساس اليلي مختلف Different Founder Alleles أو حتى وجود تداخلات بين الكيوتي إل والبيئة QTL by Environment Interactions وفي كل من النموذجين يمكن حساب الاحتمال للجينوتيب Genotype Probabilities للأفراد الذين ليس لهم جينوتيب Individual with missing genotype.

التقييم الوراثي باستخدام مراكز الارتباط المتزن LE markers :

عندما يكون الاختبار الوراثي ليس للجين نفسه ولكن للمراكز المرتبطة، عندئذ تصبح الإحتمالات للكيوتي إل المحسوبة من المراكز جينوتيب Marker genotypes والتي سوف تتأثر بمعدل حدوث التوافق الوراثية بين المراكز والكيوتي إل ومدى امتداد مراكز الارتباط غير المتزن LD بين الكيوتي إل والمراكز عبر العشيرة. لو تواجد مراكز الارتباط غير المتزن بين الكيوتي إل ومراكز مرتبطة معها داخل العائلة يجب تحديد تأثير المراكز أو على الأقل تحديد طور الارتباط Marker-QTL Linkage Phase للعائلات كل على حدة. ويتطلب هذا تحديد جينوتيب المراكز وسجلات المظهر لكل فرد من العائلة. وإذا كان الارتباط Linkage بين المراكز والكيوتي إل واسعاً Loose, يجب ان تكون سجلات المظهر من أقارب قريبة للأفراد المرشحة للإنتخاب، لان المصاحبة سوف تنتهي بسرعة من خلال التوافق الوراثية. وبالنسبة لبيانات النسل يكون تحديد تأثيرات المراكز- الكيوتي إل أو أطوار الارتباط بناءً على اختبارات إحصائية بسيطة، لتقارن بين متوسط مظهر النسل التي تتوارث اليل مختلف للمراكز من أب مشترك.

التقييم الوراثي باستخدام مراكز الارتباط غير متزن LD markers :
توجهت معظم المشاريع إلى إستخدام الخريطة الدقيقة Fine Map وتعنى الخريطة الدقيقة توافر مراكز او مراكز هابلوتيب في حالة إتزان غير عشوائى مع الكيوتي إل لو لم تكن طفرة مباشرة, وغالبا ما تكون الهابلوتيب لاليات المراكز القريبة للكيوتي إل في إرتباط غير متزن مع اليات الكيوتي إل, وتعطى وإختبارات المراكز معلومات عن جينوتيب الكيوتي إل عبر العائلات. وإستعمال معلومات الجينوتيب من هابلوتيب المراكز في التقييم الوراثي يكون من خلال وضع الكيوتي إل كعامل عشوائى في النموذج الإحصائى. ومهمة مراكز الارتباط غير المتزن هو المساعدة في حساب مصفوفة التباين والتباين المشترك بحساب احتمالات التطابق بالنسب IBD Probabilities اى يمكنها إستخدام معلومات بناءً على وجود مراكز الارتباط غير المتزن. وهناك أحد الاقتراحات بإستعمال الارتباط المتزن والارتباط غير المتزن معا لحساب LDL analysis IBD-Based co-variances وبذلك نجد انه مع وجود مراكز مكثفة, نجد أن المعلومات عن الارتباط, وكذلك معلومات النسب تصبح اقل قيمة. وعندما يصبح موقع الكيوتي إل محددا تماما نجد ان معلومات المراكز القريبة تستخدم بدرجة اكثر لحساب احتمالات LD-based IBD وهنا يمكن تحديد مصفوفة التباين والتباين المشترك بين تاثيرات الكيوتي إل العشوائية بدون الحاجة إلى معرفة تركيب العائلة أو معلومات النسب. ولذلك نجد ان معلومات مراكز الارتباط غير المتزن أدت إلى مصفوفة مكثفة لعلاقات الجاميطات Dense GRM.

ويمكن للنموذج الاحصائى ان يشتمل على مايسمى متسع العشيرة وإرتباط غير متزن Population-Wide LD وذلك باستخدام المراكز جينوتيب أو الهابلوتيب كعامل ذو تأثير محدد Fixed effect في النموذج الحيوانى Animal Model وبالتالي يكون هناك إفتراضات اقل عن تاريخ العشيرة. ولكن هناك عيب وهو ان التقديرات المحسوبة تكون ليست BLUP اى ليست افضل تقدير متنبأ غير متحيز إى أن انحدارها في إتجاه المتوسط يعتمد على كمية المعلومات المتوافرة لتقدير التأثيرات المطلوبة, وهذا مهم لو أن بعض الجينوتيب أو تاثيرات الهابلوتيب لا يمكن تقديرها لقلة عدد الأفراد التى لها الجينوتيب أو الهابلوتيب.

إتجاه الجينوم الكامل للتقييم الوراثي بإستخدام مراكز إرتباط غير متزن ذو كثافة عالية:

Whole Genome Approach for Genetic Evaluation using High Density LD-Markers

كلما تم إكتشاف كيو تي إل، يتم أحلال تأثير البولوجينك بتأثير متعدد للكيوتي إل وتوارث كل واحدة يكون متبوعا بأقواس من الماركز Marker Brackets أو معلومات من الهابلوتيبس. وهناك مفهوم يسمى العلاقة الاليلية الكلية Total allelic relationship حيث يتم حساب التباين المشترك بين أى فردين من إيلي التتابع بالنسب، وبالتالي يكون الاستجابة للانتخاب أعلى عنه في الانتخاب المبني على معلومات النسب لأنها تأخذ في اعتبارها التباين الذى يعزى إلى العلاقات الوراثية التجمعية بين الأفراد. ويأخذ هذا الاتجاه في الاعتبار التداخل بين وداخل المواقع الوراثية، وكذلك طبيعة التوارث لكل كيو تي إل في الجينوم مما يؤدي إلى تقدير أدق للتقييم الوراثي. وكلما اصبح الجينوتيبينج متوافرا وبسر قليل، كلما تم تحديد الكيو تي إل على طول الجينوم. وهنا يمكن إعتبال ماركز الهابلوتيبس كعامل مستقل عشوائى على مسافة 1 cM من الجينوم. والتباين المصاحب لكل هابلوتيب يمكن إفتراضه متساوى لكل منطقة كروموسومية او تقديره من البيانات باستخدام طريقة البزيان Bayesian Procedure وتصبح القيمة التربوية المقدره للأفراد هى مجموع القيمة التربوية المقدره لكل الهابلوتيبس التى تحتويها.

إستراتيجيات الانتخاب داخل النوع بمعلومية الكيو تي إل والبولوجينات:

1- الانتخاب بناءً على معلومية الكيو تي إل فقط.

والانتخاب بناءً على الكيو تي إل او معلومات الماركز فقط يتجاهل المعلومات المتاحة عن الجينات الأخرى البولوجينات التى تؤثر في الصفة ويتوقع ان يعطى اقل استجابة للانتخاب إلا إذا إشملت الكيو تي إل- القيمة التربوية - الجينات التى تؤثر في الصفة. وهذه الاستراتيجية لا تتطلب معلومات مظهرية لازمة لتقدير تأثير الماركز. وهى مهمة عندما يكون تقدير القيمة المظهرية من الصعوبة تسجيلها أو مكلفا صفات الأمراض وصفات اللحم .

2- الانتخاب باستخدام الانتخاب الترادفي Tandem Selection ويتبع الانتخاب بناءً على الكيو تي إل الانتخاب بناءً على القيمة التربوية المحسوبة من تأثير البولوجينات.

3- الانتخاب بناءً على مجموع الكيوتي إل والقيمة التربوية البولوجينية. ومن المتوقع أن الانتخاب بناءً على مجموع الكيوتي إل والقيمة التربوية البولوجينية يؤدي إلى أقصى استجابة إنتخابية Response to Selection على المدى الصغير، ولكن يمكن ان لا يؤدي الى أقصى إستجابة على المدى البعيد للنقص في الاستجابة البولوجينية، والأدلة الانتخابية للكيوتي إل والقيمة التربوية البولوجينية يمكن حسابها لتصل الى أقصى استجابة للانتخاب على المدى البعيد.

الباب الثامن
الانتخاب بناءً على ثلاثة أنواع من المراكز

الباب الثامن
الانتخاب بناءً على ثلاثة أنواع من الماركز
Selection on three types of Markers

تطبيق الوراثة الجزئية لغرض التحسين الوراثي يعتمد على معرفة الجينوتيب للأفراد لمواقع وراثية محددة وهناك ثلاثة أنواع لمواقع بلومورفوزمية يمكن تمييزها كما سبق ذكره وهى:

- 1- مواقع الماركز المباشرة Single- Gene. Traits.
- 2- مواقع ماركز الإرتباط غير المتزن LD Markers.
- 3- مواقع ماركز الإرتباط المتزن LE Markers.

صفات الجينات الفردية والصفات الكمية :
إستخدمت الماركز لتحديد مواقع، أو مناطق كروموسومية، والتي تؤثر على صفات الجين الواحد، والصفات الكمية، وصفات الجين الواحد Single gene traits وتشمل العيوب الوراثية والصفات الشكلية.

ولغرض تحديد الكيوتي إل وتطبيقاتها يمكن تقسيم الصفات الكمية الى:

أ - صفات تسجل روتينيا Routinely recorded traits مثل صفة إنتاج الحليب وإنتاج البيض.

ب- صفات يصعب تسجيلها وتشمل الماكول الغذائى Feed Intake, صفات المنتج Product Quality.

ج- صفات غير مسجلة Unrecorded Traits ومنها صفات المقاومة المرضية.

ويمكن تقسيم الصفات السابقة إلى:

- 1- صفات تظهر فى الجنس.
- 2- صفات تظهر فى جنس واحد.
- 3- صفات تسجل متأخرة فى حياة الحيوان.

والمقدرة على تحديد الكيوتي إل يعتمد على توافر معلومات مظهرية وتتناقص

هذه المقدرة فى الترتيب ا, ب, ج وداخل كل قسم تتناقص فى الترتيب من 3, 2, 1.

وحيث أن المسح الوراثي يتطلب بيانات مظهرية أكثر من التحليل الجيني المرشح Candidate gene analysis وهو الجين الذي يعرف أن تأثيره له علاقة بالنظام البيولوجي والذي يمكن أن يؤثر في الصفة تحت الدراسة وهذه المعلومات يمكن أن تأتي من الأجناس الأخرى مثل الإنسان والفئران . ويستخدم المسح الوراثي Genome Scan لتحديد الكيو تي إل للصفات في القسم ا بينما يستخدم التحليل الجيني لتحديد كيو تي إل للصفات غير المسجلة روتينيا في القسمين ب,ج.

وتختلف المراكز الثلاثة عن بعضها ليس فقط في طريقة تحديدها ولكن تختلف أيضا في تطبيقاتها في برامج الانتخاب، حيث أن المراكز المباشرة ومراكز الإرتباط غير المتزن تسمح بالانتخاب للجينوتيب عبر العشرة لوجود مصاحبة بين الجينوتيب والقيمة المظهرية. بينما مراكز الارتباط المتزن يسمح بأطوار إرتباط بين المراكز والكيوتي إل مختلفة من عائلة لعائلة. أي أن مراكز الارتباط المتزن LE هو مراكز خاص بالعائلة Family Specific ومعلومات العائلة يجب معرفتها. والانتخاب بناءً على الثلاثة أنواع من المراكز يمكن تسميته:

- 1- الجين المساعد للإنتخاب Gene Assisted -Selection GAS .
- 2- مراكز الإرتباط غير المتزن المساعدة للإنتخاب Linkage Disequilibrium Marker- Assisted Selection LDMAS
- 3- مراكز الارتباط المتزن المساعدة للإنتخاب Linkage Equilibrium Marker- Assisted Selection LEMAS

الانتفاع بالاختبارات الوراثية :

أول الاكتشافات للمراكز وجد في عام 1960م في إختبار الهالوثين وهو إختبار طبيعي للجين المسمى RYR حيث ان الطفرة المتنحية عند موقع الجين تتسبب في الحساسية لمرض Malignant Hyperthermia، والذي يظهره التعرض للغاز المخدر هالوثين، أو التعرض للإجهاد Stress والطفرة هي مصاحبة لمحتوى اللحم الطرى في الخنازير والذي زاد في التكرار نتيجة الانتخاب المستمر للصفة والجين الذي يظهر الصفة يسمى RYR1، وحدد الجين كجين موضعي Positional Candidate Gene، والذي يعمل على تشفير Encodes مستقبلات الرايونودين Ryanodine receptor والذي يعمل بدوره على تنظيم إفراز أيونات الكالسيوم Ca في هيكل العضلات، وبالتتابع RYR1 cDNA ل Sequencing من الأصيل

الطبيعي Homozygous normal والأصيل المتنحي Homozygous Mutant أظهرت طفرة فردية Single missense mutation R614C في المتنحي الأصيل. هناك أنواع من ماشية اللحم، ومنها ماشية البلجيان الزرقاء Belgian Blue والشاروليه Charolais and Piedmontese، والبيدمونتيس تظهر نوعا من التضخم في العضلات يسمى العضلات المزدوجة Double Muscling وهذا يرجع لوجود طفرة متنحية عند الموقع mh على الكروموسوم رقم 2 Myostatin. علما بأن جين الميوستاتين هو الجين المرشح Candidate Gene لمظهر الصفة، وان الماشية التي لها هذا التضخم العضلي لها التركيب الأصيل mh/mh. وكذلك استخدام إختبارات الأليزا لمجموعات الدم كماركر فسيولوجي لارتباط غير متزن Physiological LD Marker للإنتخاب للمقاومة المرضية في الدواجن. وبالرغم من وجود عدد كبير من التقارير لتحديد الماركرز، وجد ان معظم التجارب استخدمت الخلط بين الأنواع أو الخلط بين الخطوط. وان هذه الدراسات حددت كيو تي إل والتي تختلف في التكرار بين الأنواع لا يمكن بعد ذلك إستخدامها مباشرة للإنتخاب داخل الأنواع، ولكن يمكن أن تؤدي الى تحديد ماركرز إرتباط غير متزن LD Markers - لكيوتي إل والتي تنعزل داخل الأنواع مستخدما الجينات المرشحة موضعيا Positional Candidate Gene Approach. وهو الجين المرشح والذي في منطقة من الجينوم والتي حددت بواسطة المسح الوراثي والتي يبدو انها تحتوي كيو تي إل . على سبيل المثال تحديد طفرات للجين RN والتي تعرف بإسم PRAKAG3 والتي وجد أنها تنعزل في الخطوط التجارية في الخنازير باستخدام الجين المرشح موضعيا Positional Candidate Gene Approach لمنطقة كيو تي إل وتم تحديدها بواسطة الخلط بين خطين تجاريين. وإستخدام تجارب الخلط يشرح الاستخدام الوفير لكل من الماركر المباشر أو ماركر الإرتباط غير المتزن في الخنازير والدواجن وماشية اللحم. والإتجاه البديل هو إستخدام تحليل الكيو تي إل من خلط الأنواع Breed-Cross QTL Analysis مع إستخدام تحليل الكيو تي إل جين الإرتباط المتزن QTL LE داخل الخطوط التجارية في تحديد المنطقة وبالتالي يمكن تحديد ماركر الإتران العشوائى المستخدم في الإنتخاب. أما في ماشية اللبن فيستخدم اتجاه آخر حيث يجرى مسح وراثي على طول الجينوم باستخدام عائلات كبيرة من أنصاف الاشقة المتاحة في الصناعة من التلقيح الصناعي باستخدام نظام الجودة او نظام الحفيدة وهذا أدى إلى توافر واستعمال ماركر الإرتباط المتزن لعدد من مناطق الكيو تي إل.

برنامج المراكز المساعدة لإدخال الجينات Marker Assisted Introgression MAI : إدخال الاليل المرغوب للجين المستهدف Target gene من النوع المانح Donor إلى النوع المستقبل Recipient يمكن تحقيقه بواسطة التلقيح الرجعي المتكرر للاب المستقبل يتبعه جيل أو أكثر من التلقيح الداخلي Intercrossing والغرض من التلقيح الرجعي لعدة أجيال هو إنتاج أفراد تحمل نسخة واحدة من اليل الكيوتي إل للنوع المانح، ولكن تكون متشابهة للنوع المستقبل لباقي مواقع الجينوم. والغرض من مرحلة التلقيح الداخلي هو تثبيت الاليل الكيوتي إل من فرد النوع المانح . وتساعد معلومات المراكز في تفعيل Effectiveness مرحلة التلقيح الرجعي لإدخال الجين وذلك: بتحديد الأفراد التي تحمل الجين المستهدف Target gene أو ما يسمى بالانتخاب البعدي Foreground selection الإنتخاب بعد معرفة الجينوتيب . ويمكن تفعيل Effectiveness مرحلة التلقيح الداخلي من خلال الانتخاب البعدي Foreground Selection على الجين المستهدف. وإذا لا يمكن تحديد الجينوتيب مباشرة للجين المستهدف يمكن تحديد الأفراد التي تحمله بناءً على المراكز التي تحتوي الكيوتي إل Flank QTL على مسافات $<10\text{cM}$ لوجود مراكز الارتباط غير المتزن في الأفراد الخليطة. والمراكز لابد ان يشتمل على اليلات خاصة بالنوع Breed- specific alleles حتى يمكن تحديد اصل الخطوط الوراثية. وإدخال عدد من الجينات المستهدفة يستخدم النظام الهرمي اثناء طور التلقيح الرجعي لتقليل عدد الأفراد المطلوبة. وللانتخاب البعدي تستخدم المراكز المنتشرة على طول الجينوم وعلى مسافات $<20\text{ cM}$ وبذلك تكون معظم الجينات التي تؤثر على الصفة على بعد $<10\text{cM}$ من المراكز.

ويمكن الجمع بين الانتخاب البعدي Foreground Selection والانتخاب القبلي الانتخاب بناء على معلومات النسب والنسل مثلاً Background Selection. ويمكن الإنتخاب بناءً على قطعة حول الجين المستهدف في النوع المانح ولكن تكون في النوع المستقبل لباقي الجينوم. وسوف يؤدي الانتخاب البعدي بالانتخاب لكلا من الموقع المستهدف والمواقع المرتبطة لهذا الموقع والتي بعضها يمكن ان يكون له تأثير غير مفضل على مظهر الصفة. ويجب تقليل هذا التأثير غير المرغوب أو ما يسمى Linkage drag around target locus . وقد وجد انه يجب توافر عشيرة كبيرة الحجم للحصول على أفراد خليطة لكل الكيوتي إل في التلقيح الرجعي.

وحيث أن قطعان الحيوانات تتميز بطول مدى الجيل Generation Interval ومعدل تناسلي منخفض وتكلفة رعاية مرتفعة، لذلك نجد أن هذا البرنامج يصلح للجينات ذات التأثير الكبير فمثلا تم إدخال جين البرولا Booroola GeneFecB لأنواع أغنام اللبن باستخدام ماركر الارتباط غير المتزن LD Marker لقطعان الانتخاب. وإدخال اليل الهالوثين الطبيعي Halothane إلى خط البيتران Pietrain line والذي له تكرار مرتفع من اليل الهالوثين الموجب وتم الإنتخاب باستخدام ماركر غير متزن LD ومرتبطة بالموقع RYR وتم استخدام الانتخاب أيضا لجينوم دجاج اللحم Broiler عند إدخال جين الرقبة العارية Naked-Neck Gene من القطعان المحلية المنخفضة في وزن الجسم إلى خطوط دجاج اللحم التجارية.

برنامج الماركر المساعد للانتخاب Marker Assisted Selection :

إن الغرض الأساسي من استخدام الماركرز هو زيادة معدل التحسين الوراثي بالانتخاب داخل النوع وهذا يتطلب تتبع الماركر داخل النوع - كما ذكر سابقا - أن الماركر المباشر وماركر الارتباط غير المتزن يسمح بالانتخاب عبر العشائر. وسياتي شرح مفصل لهذا النوع من الماركر في الباب الثالث عشر.

والجدول الآتي يبين أنواع الماركرز المختلفة المستخدمة في التربية التجارية

الماركرز المستخدمة في التربية التجارية للأجناس المختلفة حيث D = ماشية

اللبن, B = ماشية اللحم, C = الدواجن, P = الخنازير, S = الأغنام.

الماركر	ماركر الارتباط غير المتزن	الماركر المباشر	قسم الصفة
		BLAD D	العيوب الخلقية
		DUMPSD	
		CVMD	
		MAPLE SYURP URINED,B	
	RYRP	RYR P	
POOLEDB		CKITP	المظهر
		MCIR/MSHR P, B, D	
		MGFB	

الماركر الارتباط المتزن	ماركر الإرتباط غير المتزن	الماركر المباشر	قسم الصفة
		k- Casein D	صفات الحليب
		β - LactoglobulinD	
		PMO3 D	
	RYRp	RYRP	صفات اللحم
	RN/PRKAG3p	RN/PRKAG3P	
	A-FABP/FABP3P		
	A-FABP/FABP3P		
	CASTP,B		
		>15 PICmarqP	
	THYRB		
	LeptinB		
		MC4RP	الطعام المأكول
	B blood group C	PrpS	الامراض
	K88P	F18 P	
	BooroolaS	BooroolaS	التناسل
	ESRP	InverdaleS	
	PRLRP	Hanna S	
	RBP4P		
QTL P	CASTP	MC4RP	النمو
	IGF-2P	IGF-2P	
QTLB		MyostatinB	
	CarwellS	CallipygeS	
QTLD	RHLD	DGATD	محصول الحليب
		GRHD	
		k- CaseinD	

والمطلبات لإدخال بيانات الماركر في برامج التحسين الوراثي تكون أكثر في
ماركر الإرتباط المتزن LE Marker عنها في كل من ماركر الإرتباط غير المتزن

LD Marker والمراكز المباشر حيث أن استخدام مراكز الارتباط المتزن في العشائر المتباعدة Outbred population يتطلب مظهر وجينوتيب الأفراد المرشحة للإنتخاب مع أقاربها لأن تقدير التأثير يكون داخل العائلات وزيادة أفراد العائلة يعتمد على معدل التوافق الوراثية بين المراكز والكيوتي إل. ومن الممكن أن تكون البيانات اللازمة أقل وأن تكون من أقارب أكثر بعدا لو كان معدل التوافق الوراثية أكبر. والمراكز المباشر والمراكز غير المتزن يتطلب جينوتيب الأفراد المرشحة للإنتخاب فقط، لأن تقدير تأثير الجينوتيب يمكن أن يعرف من معلومات سابقة أو يعرف من عينة من الأفراد المعروف لها الجينوتيب والقيمة المظهرية. ويمكن استخدام البيانات من المراكز المتزن في تقدير قيم BLUP وذلك بإعتبار كل كيوتي إل عامل عشوائي وإعتبار عدد من الكيوتي إل داخل العائلات. وعند استخدام بيانات المراكز غير المتزن والمراكز المباشر يمكن استخدام طريقة الهابلوتيب إذا لم يتم معرفة الجينوتيب لكل الحيوانات وعموما المتطلبات الحاسوبية Computational requirements أقل في مراكز الإرتباط غير المتزن والمراكز المباشر عنها في مراكز الإرتباط المتزن. ويتطلب مراكز الإرتباط غير المتزن معرفة وتحليل المراكز هابلوتيب ومعرفة طور الإرتباط الوراثي بين المراكز والكيوتي إل. ويمكن استخدام بيانات مراكز الإرتباط غير المتزن او المراكز المباشر كعوامل محددة Fixed genotype أو تأثير الهابلوتيب. ومع أنه لم يتم حتى الآن إجراء جينوتيب لكل الحيوانات وهذا الوضع العملي يجب استخدام بيانات المراكز مع مصفوفة احتمالات الجينوتيب Genotype probabilities والتي يمكن حسابها من سجلات النسب وبيانات المراكز كذلك. وعلى كل الاحوال متطلبات التقييم الوراثي للمراكز غير المتزن تتطلب تحديد المراكز هابلوتيب، وتحليله ووجود طور إرتباط بين المراكز والكيوتي إل.

ويمكن تقدير القيمة التربوية بدرجة دقة عالية باستخدام طريقة البزيان للنموذج الخليط Bayesian Mixed Model analysis للمراكز هابلوتيب بدرجة كثافة عالية من معلومات الجينوتيب والقيم المظهرية لعدد محدود من الأفراد. وتكاليف الجينوتيبينج هي العامل المحدد حاليا لتطبيق كثافة عالية من الجينوتيبينج ولكن هذه التكلفة يتوقع انخفاضها في المستقبل.

الباب التاسع
إستخدام القيمة الدلالية
لحساب تكرار الاليلات وتباينها

الباب التاسع

إستخدام القيمة الدلالية Indicator variable لحساب تكرار الاليلات وتباينها

لو كان هناك اليلين لموقع لفرد حيث ترمز $z = 1, 2$ لرقم الاليل ويرمز
I لرقم الفرد $I = 1, 2, 3, \dots, n$

وتصبح القيمة الدلالية X_{ij}

$X_{ij} = 1$ لو ان الاليل z في الفرد i من النوع A

$X_{ij} = 0$ لو ان الاليل z في الفرد i من نوع اخر

ويكون تكرار الاليل A في العينة هو

$$\tilde{P}_A = 1/2n \sum_{i=1}^n \sum_{j=1}^2 x_{ij}$$

القيمة المتوقعة Expected value

$$E(X_{ij}) = 1 * \text{pr}(X_{ij} = 1) + 0 * \text{pr}(X_{ij} = 0)$$

$$= 1 * P_A + 0 * (1 - P_A) = P_A$$

$$\tilde{P}_A = P_A$$

حساب التباين :

من المفترض ان حاصل ضرب $X_{ij} X_{ij'}$ $z \neq z'$ سوف لا تكون صفرا فقط عندما
تكون كلا من الاليلات $z \neq z'$ في الفرد i من النوع A حيث X_{ij}^2 مثل X_{ij} نفسها.

$$E(X_{ij}^2) = P_A$$

$$E(X_{ij} X_{ij'}) = P_{AA}$$

$$E(X_{ij} X_{ij'}) = E(X_{ij})E(X_{ij'}) = P_A^2$$

$$E(\tilde{P}_A^2) = (1/4n^2)$$

$$(E \sum_i \sum_j x_{ij}^2 + E \sum_i \sum_{j \neq j'} x_{ij} x_{ij'} + \sum_i \sum_{i \neq i'} \sum_j \sum_{j'} x_{ij} x_{i'j'})$$

$$E(\tilde{P}_A^2) = (1/4n^2) (2n P_A + 2n P_{AA} + 4n(n-1) P_A^2)$$

$$E(\tilde{P}_A^2) = P_A^2 + 1/2n (P_A + P_{AA} - 2 P_A^2)$$

$$\text{Var}(\tilde{P}_A) = (1/2n) (P_A + P_{AA} - 2 P_A^2)$$

In Hardy Weinberg Equilibrium

$$P_{AA} = P_A^2$$

$$P_{Aa} = 2P_A P_a$$

$$P_{aa} = P_a^2$$

وعموما نجد ان :

$$P_{AA} = P_A^2 + P_A P_a F$$

$$P_{Aa} = 2P_A P_a (1 - F)$$

$$P_{aa} = P_a^2 + P_A P_a F$$

$$\text{Var } P_A^2 = 1/2n P_A (1 - P_A) (1 + F)$$

حيث F هي معامل التربية الداخلية - لو كانت F=0 تطبق معادلات هاردي

واينبرج

مثال:

في اختبار للدم كان عدد الجينوتيب لمجموعة الدم بين الأب والأم هو

Genotype	father	mother	Total
MM	26	27	53
MN	44	51	95
NN	23	15	38
total	93	93	186

ويصبح تكرار التراكيب الوراثية $P_{MM} = 53/186 = .2849$ و $P_M = 20/372 =$

05403

والتباين $\text{Var } P_M = [.5403 + .2849 - 2 \cdot .5403^2] / 372 = .0006488$

الحدبة العظمى ML Maximum Likelihood

لو فرضنا ان هناك التراكيب الوراثية التالية:

A_1A_1 A_1A_2 A_2A_2 A_1A_3 A_2A_3 A_3A_3 ولهم التكرارات الآتية

n_1 n_2 n_3 n_4 n_5 n_6

حيث :

$$n = n_1 + n_2 + n_3 + n_4 + n_5 + n_6$$

وان هناك اثنين من الثوابت المستقلة P_1 و P_2 والمطلوب تقديرهم بإستخدام طريقة الحدبة العظمى وذلك في الخطوات التالية:

1- تحديد التوزيع الذى ستحسب منه معادلة الحدبة العظمى وهو فى المثال التالى: التوزيع متعدد الأوجه Multinomial Distribution.

2- كتابة معادلة الحدبة العظمى هى:

$$L(p_1 p_2) \propto (p_1^2)^{n_1} (2 p_1 p_2)^{n_2} (p_2^2)^{n_3} [2 p_1 (1 - p_1 - p_2)]^{n_4} \times [2 p_2 (1 - p_1 - p_2)]^{n_5} [(1 - p_1 - p_2)^2]^{n_6}$$

3- حساب التقديرين S_1, S_2 two scores بأخذ اللوغارتم لمعادلة الحدبة العظمى ثم تفاضلها بالنسبة للثابت الاول والثابت الثانى:

$$S_1 = \frac{\partial \ln L}{\partial p_1} = \frac{2n_1 + n_2 + n_4}{p_1} - \frac{2n_6 + n_4 + n_5}{1 - p_1 - p_2}$$

$$S_2 = \frac{\partial \ln L}{\partial p_2} = \frac{2n_3 + n_2 + n_5}{p_1} - \frac{2n_6 + n_4 + n_5}{1 - p_1 - p_2}$$

1- مساواة المعادلتين S_1, S_2 بالصفر حتى يمكن حساب الثابتين:

$$\hat{p}_1 = \tilde{p}_1 = \frac{2n_1 + n_2 + n_4}{2n}$$

$$\hat{p}_2 = \tilde{p}_2 = \frac{2n_3 + n_2 + n_5}{2n}$$

2- حساب تفاضل التقديرين S_1, S_2

$$\frac{\partial s_1}{\partial p_1} = \frac{\partial^2 \ln L}{\partial p_1^2} = -\frac{2n_1 + n_2 + n_4}{p_1^2} - \frac{2n_6 + n_4 + n_5}{(1 - p_1 - p_2)^2}$$

$$\frac{\partial s_2}{\partial p_2} = \frac{\partial^2 \ln L}{\partial p_2^2} = -\frac{2n_3 + n_2 + n_5}{p_2^2} - \frac{2n_6 + n_4 + n_5}{(1 - p_1 - p_2)^2}$$

$$\frac{\partial s_1}{\partial p_2} = \frac{\partial s_2}{\partial p_1} = \frac{\partial^2 \ln L}{\partial p_1 \partial p_2} = -\frac{2n_6 + n_4 + n_5}{(1 - p_1 - p_2)^2}$$

6- تقدير مصفوفة المعلومات المتوقعة Expected Information matrix وذلك بتقدير القيمة المتوقعة للتقديرات .Expected values of Scores

$$E(I) = 2n \begin{pmatrix} \frac{1}{p_1} + \frac{1}{(1-p_1-p_2)} & \frac{1}{(1-p_1-p_2)} \\ \frac{1}{(1-p_1-p_2)} & \frac{1}{p_2} + \frac{1}{(1-p_1-p_2)} \end{pmatrix}$$

ومقلوب هذه المصفوفة =

$$E[I(I)]^{-1} = \begin{pmatrix} \frac{p_1(1-p_1)}{2n} & -\frac{p_1 p_2}{2n} \\ -\frac{p_1 p_2}{2n} & \frac{p_2(1-p_2)}{2n} \end{pmatrix} = \begin{pmatrix} \text{var}(\hat{p}_1) & \text{cov}(p_1^{\hat{}}, p_2^{\hat{}}) \\ \text{cov}(p_1^{\hat{}}, p_2^{\hat{}}) & \text{var}(\hat{p}_2) \end{pmatrix}$$

عناصر مقلوب مصفوفة المعلومات المتوقعة هو التباين والتباين المشترك لتوزيع الأوجه المتعددة Multinomial variances and covariances وبالنسبة للعينات الكبيرة الحجم تعطى الحدبة العظمى تقديرا غير متحيز للثوابت المقدره ويعطى مقلوب مصفوفة المعلومات تقديرا للتباين والتباين المشترك وتتوزع تقديرات الحدبة العظمى للثابت الواحد

$$\text{MLE } \hat{\phi} \sim \text{Approximately } N 0, \{E(I(\phi))\}^{-1}$$

وفي العينات الكبيرة , ولعديد من الثوابت تتوزع تقديرات الحدبة العظمى توزيعا طبيعيا نهائيا للمتغيرات المتعددة asymptotically multivariate .normal

$$P = \begin{pmatrix} p_1 \\ p_2 \end{pmatrix} \text{ لو كان } -7$$

وتصبح قيمة $P' =$ اى قيمة الثوابت بعد الدورة الاولى من التدوير iteration حيث p هى قيمة الثوابت الاولى initial values.

$P' = P + I^{-1}S$ ويستمر التدوير حتى تستقر الثوابت المقدره iteration .continue until convergence

لو طبقنا ذلك على اليلات الدم نجد ان معادلة الحدبة العظمى هى:

$$L \propto [p_A(2-p_A-2p_B)]^{nA} [p_B(2-2p_A-p_B)]^{nB} [2p_A p_B]^{n_{AB}} \times [(1-p_A-p_B)^2]^{n_o}$$

وان التقديرين هما:

$$S_A = \frac{n_A + n_{AB}}{p_A} - \frac{n_A}{2 - p_A - 2p_B} - \frac{2n_B}{2 - 2p_A - p_B} - \frac{2n_O}{1 - p_A - p_B}$$

$$S_B = \frac{n_B + n_{AB}}{p_B} - \frac{2n_A}{2 - p_A - 2p_B} - \frac{n_B}{2 - 2p_A - p_B} - \frac{2n_O}{1 - p_A - p_B}$$

ويصبح التفاضل بالنسبة للثابتين هو :

$$\frac{\partial S_A}{\partial p_A} = \frac{n_A + n_{AB}}{p_A^2} + \frac{n_A}{(2 - p_A - 2p_B)^2} + \frac{4n_B}{(2 - 2p_A - p_B)^2} + \frac{2n_O}{(1 - p_A - p_B)^2}$$

$$\frac{\partial S_B}{\partial p_B} = \frac{n_B + n_{AB}}{p_B^2} + \frac{4n_A}{(2 - p_A - 2p_B)^2} + \frac{n_B}{(2 - 2p_A - p_B)^2} + \frac{2n_O}{(1 - p_A - p_B)^2}$$

$$\frac{\partial S_A}{\partial p_B} = -\frac{\partial S_B}{\partial p_A} = + \frac{2n_A}{(2 - p_A - 2p_B)^2} + \frac{2n_B}{(2 - 2p_A - p_B)^2} + \frac{2n_O}{(1 - p_A - p_B)^2}$$

وهكذا تكون مصفوفة المعلومات المتوقعة وقيم P_B, P_A

$$p = \begin{pmatrix} p_A \\ p_B \end{pmatrix}, I = \begin{pmatrix} -\frac{\partial S_A}{\partial p_A} & -\frac{\partial S_A}{\partial p_B} \\ -\frac{\partial S_B}{\partial p_A} & -\frac{\partial S_B}{\partial p_B} \end{pmatrix}$$

وتكون قيمة الاليلين في الدورة الاولى من التدوير هي $P' = P + I^{-1} S$

ويستمر التدوير حتى يحدث ثباتاً لقيم الثوابت.

مثال: مجموعات الدم

عشيرة والتي فيها جينات مجموعات الدم O,A and B بنسب 1, 3 and 6.

ولو حدث التزاوج عشوائياً عندئذ يصبح تكرار الأفراد لمجموعات الدم الأربعة هو:

$$\text{Group O: } .6^2 = .36$$

$$\text{Group AB } 2 \cdot .3 \cdot .1 = .06$$

$$\text{Group A: Homozygous AA } .3 \cdot .3 = .09$$

$$\text{Heterozygous AO } 2 \cdot .3 \cdot .6 = .36$$

	Total Group A	=.45
Group B	Homozygous BB	.1 *.1=.01
	Heterozygous OB	2*.1*.6=.12
	Total Group A	=.13
	Total	= 1.00

وفي عينة من الأفراد لمجموعات الدم كان عددهم هو

$n_A=95, n_B=21, n_{AB}$ and $n_O=70$ نجد ان قيم

$$1 - P_A - P_B = .6 \text{ و } 2 - 2P_A - P_B = 13 \text{ و } 2 - P_A - 2P_B = 1.5$$

وتصبح قيمة $P' = P + \Gamma^{-1}S$

$$P' = \begin{pmatrix} .3 \\ .1 \end{pmatrix} + \begin{pmatrix} 783.591 & 498.184 \\ 498.184 & 3903.514 \end{pmatrix}^{-1} \begin{pmatrix} 34.4 \\ 26.153 \end{pmatrix}$$

ويمكن استخدام الحدبة العظمى في تقدير الثوابت لموضع الكيوتي إل وتأثيرها في المنحنى الطبيعي. لو فرضنا ان القيمة المظهرية للفرد الذى له كيوتي إل جينوتيب بمتوسط μ_Q . وتباين σ^2 تصبح الحدبة العظمى للقيمة المظهرية Z معطى الجينوتيب للماركر هو Mj :

$$L(z / M_j) = \sum_{k=1}^N Q(Z, \mu_Q, \sigma^2) pr(Q_k / M_j)$$

حيث ان $Q(Z, \mu_Q, \sigma^2)$ هى الكثافة للمنحنى الطبيعي و N عدد الجينوتيبين المفترض.

σ^2, μ_Q متوسط وتباين الجينوتيب، $pr(Q_k / M_j)$ هى دالة في الخريطة الوراثية موضع الكيوتي إل بالنسبة للماركرز الملاحظة وتأثير الكيوتي إل يكون من خلال المتوسط μ_Q , وتباين المنحنى الطبيعي.

مثال:

في نظام ال F_2 وماركر أحادى و كيوتي إل أحادية مرتبطة بالماركر. وان القيم المظهرية تتوزع طبيعيا حول جينوتيب الكيوتي إل. وتصبح الحدبة العظمى كالاتي:

$$l(z / MM) = (1 - c^2)\varphi(z, \mu_{QQ}, \sigma^2) + 2c(1 - c)\varphi(z, \mu_{Qq}, \sigma^2) + c^2\varphi(z, \mu_{qq}, \sigma^2)$$

$$l(z / Mm) = c(1 - c)\varphi(z, \mu_{QQ}, \sigma^2) + [(1 - c)^2 + c^2]\varphi(z, \mu_{Qq}, \sigma^2) + c(1 - c)\varphi(z, \mu_{qq}, \sigma^2)$$

$$l(z / mm) = c^2\varphi(z, \mu_{QQ}, \sigma^2) + 2c(1 - c)\varphi(z, \mu_{Qq}, \sigma^2) + (1 - c)^2\varphi(z, \mu_{qq}, \sigma^2)$$

ويصبح الحدبة العظمى الكلية لعدد من n أفراد F_2 هو حاصل ضرب الثلاث قيم للحدبة العظمى $l(z) = \prod_{i=1}^n l(z_i / M_i)$ وبالتالي نجد ان معادلة الحدبة العظمى هي دالة في خمسة ثوابت , موضع الكيوتي c إل ، والثلاث متوسطات للكيوتي إل $(\mu_{QQ}, \mu_{Qq}, \mu_{qq})$ وتباين σ^2 .

الباب العاشر
إستخدام النماذج الخليطة لتقدير تأثير الكيوتي إل

الباب العاشر

إستخدام النماذج الخليطة لتقدير تأثير الكيوتي إل

خطوات استخدام النماذج الخليطة لتقدير تأثير الكيوتي إل:

وهى طريقة أفضل تنبأ خطى غير متحيز Best Linear Unbiased Prediction BLUP بمعنى أنها تعطى أفضل تنبأ خطى لتأثير العوامل العشوائية Random Effects وافضل قيم غير متحيزة للعوامل المحددة Fixed Effects كما هو موضح فى النموذج التالي:

بفرض أن هناك متجه Vector Y للقيم المظهرية Phenotypic Values لصفة ما فإن النموذج الخليط Mixed Model هو:

$$Y = XB + ZU + ZQq + e$$

حيث أن :

$$\begin{aligned} B &= \text{متجه التأثيرات المحددة} \\ U &= \text{ومتجه التأثيرات البولوجينية العشوائية} \\ q &= \text{ومتجه تأثيرات الكيوتي ال العشوائية} \\ e &= \text{ومتجه التأثيرات العشوائية البيئية} \end{aligned}$$

$\text{var}u = A V_u$ ، وتباينها V_u ،
 $\text{var}q = V_q G$ ، وتباينها V_q ،
 $\text{var}e = V_e$ ، وتباينها V_e ،

Z, Q مصفوفات المصاحبة لقيم q, U, B, والتي تربط التأثيرات المحددة والبولوجينية والبيئية بالسجلات المظهرية Phenotypic Records للصفة وبفرض معرفة التباين V_u , V_e , V_q ربما من تجربة سابقة لمعرفة موقع QTL على الخريطة الوراثية. لذلك يحتوي كل صف من المصفوفة Q على رقمين 11 بينما باقى أرقام الصف أو عناصره هي:

والحقيقة أنه لا يمكن ملاحظة أليلات الكيوتي إل مباشرة ولكن يستدل عليها إحصائيا Inferred من معلومات الماركر. وبفرض تمييز الأليلات الأفراد الأساسية Founding Individuals، لذلك عدد الأليلات فى العشيرة القاعدية هو ضعف عدد الأفراد القاعدية Base Animals، وبالتالي ففى الأجيال اللاحقة يكون الاستدلال Inference على الماركر هابلوتيب Haplotype لتتبع إنتقال أليلات الكيوتي ال حيث أن المصفوفة Q تحدد إنتقال الأليلات الكيوتي إل للنسل ولكن لا تحدد أى أليلات الكيوتي إل التى انتقلت لهذا النسل. ويرجع ذلك إلى وجود التوافق

الوراثية بين اليلات المراكز التي تحيط بالكيوتي إل أو أن المراكز هابلوتيس غير معلوماتية Uninformative. وتكوين أيلات جديدة للكيوتي إل وهذه اليلات مرتبطة بالنسل من خلال المصفوفة Q وتأثير اليلات الجديدة مرتبطة بأيلات الآباء بفرض أن القيمة المتوقعة لتأثير اليلات الجديدة للكيوتي إل هي متوسط تأثير اليلات الآباء للكيوتي إل والمثال التالي يوضح ذلك:

مثال بفرض وجود فردين في العشيرة القاعدية، وكان تأثير اليلات الكيوتي ال هو q_1, q_2, q_3, q_4 . بفرض تزاوج الفردين وانتجا الفرد الثالث وهذا الفرد يحمل اليل q_1 من أحد الآباء ولكن حدوث العبور بين المراكز التي تحيط بالكيوتي ال وتكوين التوافق يجعل انتقال اليل الثاني من الأب الآخر غير مؤكد، وعليه يتكون اليل آخر جديد يسمى q_5 عنده تصبح معادلات النموذج الخليط كالتالي:

$$\text{Var}q_5 = Vq, \quad \text{Eq}_5 = .5q_3 + q_4$$

$$\text{Cov } q_5, q_4 = \text{Cov } .5q_4, q_4 = .5V_q, \quad \text{Cov } q_5, q_3 = \text{Cov } .5q_3, q_3 = .5V_q$$

$$Qq = \begin{bmatrix} 1 & 1 & 0 & 0 & 0 \\ 0 & 0 & 1 & 1 & 0 \\ 1 & 0 & 0 & 0 & 1 \end{bmatrix} \begin{bmatrix} q1 \\ q2 \\ q3 \\ q4 \\ q5 \end{bmatrix}$$

$$G = \begin{bmatrix} 1 & 0 & 0 & 0 & 0 \\ 0 & 1 & 0 & 0 & 0 \\ 0 & 0 & 1 & 0 & .5 \\ 0 & 0 & 0 & 1 & .5 \\ 0 & 0 & .5 & .5 & 1 \end{bmatrix}$$

$$\begin{bmatrix} X'X & X'Z & X'ZQ \\ Z'X & Z'Z + A^{-1}\alpha & Z'ZQ \\ Q'Z'X & Q'Z'Z & Q'Z'ZQ + G^{-1}\lambda \end{bmatrix} \begin{bmatrix} \hat{\beta} \\ \hat{U} \\ \hat{q} \end{bmatrix} = \begin{bmatrix} X'Y \\ X'Y \\ Q'Z'Y \end{bmatrix}$$

في هذا المثل وبفرض أن μ تمثل التأثيرات المحدودة وأن المصفوفة G مصفوفة التطابق بالنسب لها تركيب المصفوفة A مصفوفة العلاقات الفردية وأنه بمعرفة قيمة كلا من $\alpha = V_e/V_u$ $\lambda = V_e/V_q$ يمكن إيجاد حل لكل من التأثيرات المحددة B والتأثيرات العشوائية البولوجينية U وتأثيرات الكيوتي إل العشوائية q

$$\begin{bmatrix} 2+\lambda & 1 & 0 & 0 & 1 \\ 1 & 1+\lambda & 0 & 0 & 0 \\ 0 & 0 & 1+3/2\lambda & 1+1/2\lambda & -\lambda \\ 0 & 0 & 1+1/2\lambda & 1+3/2\lambda & -\lambda \\ 1 & 0 & -1 & -\lambda & 1+2\lambda \end{bmatrix} \begin{bmatrix} q1 \\ q2 \\ q3 \\ q4 \\ q5 \end{bmatrix} = \begin{bmatrix} y1+y5 \\ y2 \\ y3 \\ y4 \\ y5 \end{bmatrix}$$

ومزايا طريقة النماذج الخليطة Mixed Model advantages هي:

- 1- تأخذ في اعتبارها العوامل المحددة Fixed effects والعوامل العشوائية Random effects. وأنها تعامل تأثير الكيوتي إل المرتبطة بالماركز كعامل عشوائي.
- 2- تمتاز بالمرونة ولا تؤدي إلى تقدير غير متحيز للقيمة التربوية نتيجة معاملة العوامل العشوائية كعوامل محددة كما هو الحال في طريقة أقل المربعات Least Squares.
- 3- يمكن أن تتعامل مع عدد كبير من القطعان وهي طريقة مفيدة أيضا في حالات وجود تركيب فرضي للنسب Arbitrary Pedigree Structure ويمكن ان تاخذ في اعتبارها وجود التزاوج غير العشوائي أو وجود قرابات أو وجود أنتخاب وكذلك وجود كميات مختلفة من المعلومات للاليات المختلفة للكيوتي إل.
- 4- النماذج الخليطة لا تؤدي إلى تضخم القيمة التقويمية لافضل الحيوانات التي تحدث في طريقة الانحدار المتعدد وحيث أن قيمة G^{-1} ليست نسبة من المصفوفة $Z'Z$ مما يؤدي إلى أن BLUP لا تؤدي إلى ان عوامل الانحدار تنحدر بطريقة متساوية وبالتالي يكون ترتيب الحيوانات مختلفا في النماذج الخليطة عنه في طريقة الانحدار.

عيوب طريقة النموذج الخليطة Mixed Model Drawback:

- 1- لا تأخذ في اعتباره معلومات عن موضع الكيوتي إل.

- 2- إهمال حدوث العبور المزدوج بين المراكز، ولو أنها لن تتأثر ببرامج المراكز المساعدة للانتخاب خصوصا لو كانت المراكز قريبة من بعضها.
- 3- يتطلب حسابات كثيرة خصوصا كلما زاد عدد الكيوتي ال وكذلك زيادة عدد الأفراد حيث أن لكل حيوان يحتوي النموذج علي معادلة لتأثير البولوجنيك ومعادلتين لكل كيوتي إل معلمة QTL Marked.
- 4- هناك فرض أن التباين متساوي لكل مواقع الكيوتي إل وهذا غير واقعي.
- 5- أن مصفوفة العلاقات الفردية Numerator Relationship Matrix المستخدمة تفترض ضميا أن التركيب الوراثي والذي يؤثر علي الصفة معروفا وهذا غير حقيقي.

مصفوفة التطابق بالنسب المصفوفة G :

مصفوفة تطابق الجاميطات بالنسب Identical by Descent IBD هي مصفوفة تحتوي على احتمالات بين اثنين من الجاميطات الأبوية والامومية للاليات المتوارثة للأفراد فيما بينهم وكذلك بين جاميطات الأفراد الآخرين. بمعنى انه عند موقع معين على الكروموسوم تكون الأفراد لها نسخة من نفس الاليل لجد مشترك وفي هذه الحالة تسمى الاليات في الأفراد Identical by Descent IBD ويسمى هذا الاحتمال... احتمال التطابق بالنسب Probability of Identical by Descent وكذلك عندما يكون اليلين في الفرد نفسه مشتقة من اليل نفسه الجد يقال لهما انهما متطابقين بالنسب ويكون احتمال هذا التطابق بالنسب هو معامل التربية الداخلية للفرد.

والمثال التالي يوضح طريقة حساب مصفوفة التطابق بالنسب IBD

الحيوان	الطلوقة	الام	G & A جينوتيب M	بناء المصفوفة ومقلوبها	بناء المصفوفة G & A والمقلوبها	سبب وبناء المصفوفة القيمة المظهرية
1	-	-	12			80
2	-	-	34			120
3	1	2	13			90
4	1	2	23			110
5	3	4	33			115

عند غياب أى من الأبوين يرمز له -
 الجينوتيب عند موقع الماركر هو توليفة من الاليلات 1 الى 4
 الماركر الأول في الحيوان 2 & 1 مرتبط بالليل الأبوي للكيوتي إل.
 الحيوان رقم 4 & 3 اخوة أشقة كاملة.

لبناء مصفوفة الجاميطات G. بفرض أن حدوث توافق وراثية 1. r = عدم
 حدوث توافق 0.9 = 1-r عندئذ لو كان هناك كيوتي ال واحدة وباستخدام
 معلومات عن الماركر M المرتبط مع الكيوتي ال يمكن حسابها كالآتي:

1- العلاقة بين جاميطات الفرد ونفسه هى واحد صحيح أى أن العلاقة بين
 الجاميطة الأبوية ونفسها هى 1 وكذلك العلاقة بين الجاميطة الأموية ونفسها
 أى الأم هى 1. العلاقة بين جاميطة الأب وجاميطة الأم = صفرا في الفرد 1 &
 2

إى ان :

$$P(V_1^p \equiv V_1^p) = P(V_1^p) = P(V_1^p) = 1 \&$$

$$P(V_1^p \neq V_1^m) \text{ or } (V_1^p) \neq P(V_1^p) = 0$$

2- للفرد رقم 3

$$P(V_3^p \equiv V_1^p) = 1 - r = 1 - .1 = .9$$

$$P(V_3^p \equiv V_1^m) = r = .1$$

3- حيث أن الحيوان رقم 3 والحيوان رقم 4 اشقة كاملة وتوارثو ماركر أيل نفسه
 من الأم ولكنهم توارثوا اليلات الماركر المختلفة من الأب. لذلك لتوارث نفس
 اليل الأب للكيوتي ال, تحدث توافق وراثية لتكوين الجاميطات المنتقلة
 لأحد الأبناء بمعدل r, وعدم حدوث توافق وراثية المنتقلة للابن الآخر بمعدل
 1-r. ويصبح الاحتمال الكلي هو 2-1-18. r * r = اليل الكيوتي ال المنتقلة عن
 طريق الام للحيوان 3 & 4 تكون متطابقة عند... عدم حدوث توافق.. أو
 حدوث توافق في الجاميطان المنتجة. وقد يحدث ذلك كله باحتمال 1-r-1 * r
 82. = r*r. ويلاحظ ان العلاقة بين جاميطات الاشقة الكاملة = 5. في حالة
 عدم وجود معلومات عن موقع ماركر مرتبط.

4- الحيوان رقم 5 ابناً للاشقة الكاملة 3 & 4 وفي حالة عدم توافر معلومات عن
 الماركر, يكون احتمال التطابق بالنسب للاليلات الأبوية والاموية عند موقع

الكيوتي ال = 4/1 بينما الحيوان رقم 5 توارث المراكز اليل 3 من كلا من الأبيوين والذي يؤدي الي علاقة 0.6666. ويمكن حسابه كالآتي:

$$P(V_5^P \equiv V_5^m) = .6561 + .0081 + .0009 + .0009 = .6666$$

حيث

$$P(V_5^P \equiv V_2^P \text{ and } V_5^m \equiv V_2^m) = (.9)^4 = .6561 \quad \text{أ -}$$

وان الآباء ورثت الاليل 3 من الام 2 عندئذ نجد ان V_2^P و V_5^m IBD $\Rightarrow V_2^P$ وذلك عند عدم حدوث توافق وراثية وعند انتقال الجينات من الأب 2 الى 3 والى 4 ثم الانتقال من 4 & 3 الى 5.

ب- تصبح الاليلات IBD متطابقة بالنسب عند حدوث توافق وراثية للجاميطات المنتقلة بواسطة الافراد 2 الى 3 وكذلك 4. ولكن عدم حدوث توافق وراثية

$$P(V_5^P \equiv V_2^m \text{ and } V_5^m \equiv V_2^m) = .1^2 * .9^2 = .0018 \quad \text{بعد ذلك اي.}$$

ج- ويصبح V_5^P متطابقا بالنسب IBD مع V_5^m وذلك لانتقال الاليلات بواسطة الطلوقة 1 ولكن هذا الاحتمال صغير لان اليلات المراكز انتقلت للحيوان 3 & 4 اي يمكن حسابه كالآتي:

$$P(V_5^P \equiv V_1^P \text{ and } V_5^m \equiv V_1^m) = .9 * .1 * .1 * .1 = .0009$$

$$P(V_5^P \equiv V_1^m \text{ and } V_5^m \equiv V_1^m) = .1 * .9 * .1 * .1 = .0009$$

وفي هذا الحالة التوافق الوراثية مطلوبة لإحدى الجاميطات التي تنتقل بواسطة الطلوقة 1 وكلا من الجاميطتين المنتقلة بواسطة الحيوان 3 والحيوان 4. وتؤدي الاحتمالات الأربعة إلى:

$$P(V_5^P \equiv V_5^m) = .6561 + .0081 + .0009 + .0009 = .6666$$

الجدول التالي هو مصفوفة التطابق بالنسب لواحدة من الكيوتي ال في حالة ارتباطها بمركز واحد عناصر المصفوفة فوق الوتر وفي حالة عدم ارتباطها باى مراكز عناصر المصفوفة اسفل الوتر وذلك باستخدام بيانات النسب ومعرفة معدل التوافق الوراثية $r = .1$.

الفرد	1		2		3		4		5	
نوع الجاميطة	P	m	P	m	P	m	P	m	P	m
P	1	0	0	0	0.9	0	0.1	0	0.09	0.01
m	0	1	0	0	0.1	0	0.9	0	0.01	0.09
P	0	0	1	0	0	0.9	0	0.9	0.81	0.81
m	0	0	0	1	0	0.1	0	0.1	0.09	0.09
P	0.5	0.5	0	0	1	0	0.18	0	0.1	0.02
m	0	0	0.5	0.5	0	1	0	0.28	0.9	0.74
P	0.5	0.5	0	0	0.5	0	1	0	0.02	0.1
m	0	0	0.5	0.5	0	0.5	0	1	0.74	0.9
P	0.25	0.25	0.25	0.25	0.5	0.5	0.25	0.25	1	0.67
m	0.25	0.25	0.25	0.25	0.25	0.25	0.5	0.5	0.25	1

5- العلاقة بين الجاميطة m للفرد 3 والجاميطة m للفرد 4 هي: $r + r = -1 * 3 = .28$
 $.3 * .09 + .01 = .28$

6- العلاقة بين الجاميطة m للفرد 3 والجاميطة P للفرد 5 هي $9 * .01 = .09$
 $.r^3 + r^2 - 1 = .74$

الاستفادة من الانتخاب بمساعدة الماركر باستخدام النموذج الوراثي متعدد الجينوم
 Benefits from Marker-Assisted Selection Under Additive Polygenic
 Model

اعتمد التقييم الوراثي سابقا على المعلومات المظهرية ومعلومات النسب وتقدير
 القيمة التربوية باستخدام مصفوفة العلاقات بين الأفراد A_p Relationship Matrix
 مستخدما معلومات النسب فقط وإيجاد A_p واستخدام ما يسمى أفضل تنبأ خطى
 غير متحيز قياسي $Standard BLUP_s$. بينما تستخدم في وجود معلومات عن الماركرز،
 معلومات النسب ومعلومات الماركرز. ويتم حساب القيمة التربوية باستخدام افضل
 تنبأ خطى غير متحيز في وجود الماركرز $BLUP_m$. كما تم استخدام معلومات النسب
 ومعلومات الماركرز وتقدير مصفوفة A_{pm} . وهى مصفوفة التطابق بالنسب IBD .
 وعناصر هذه المصفوفة هو العدد المتوقع من الاليات التى يحملها الفرد z والذي
 يتطابق بالنسب مع عينة عشوائية من الاليات من الفرد i، مشروطا على
 Conditional معلومات الماركرز ومعلومات النسب، وتحسب مصفوفة التطابق

بالنسب على مواقع مختلفة متساوية من بعضها على كل كروموسوم ثم يحسب متوسطها لكل المواقع وكل الكروموسومات لتقدير المصفوفة A_{pm} .

حساب معامل التربية الداخلية :

يتم حساب متوسط معامل التربية الداخلية من معلومات النسب F_p وذلك من عناصر مصفوفة العلاقات بين الأفراد من A_p بينما معامل التربية الداخلية عند الكيوتي ال F_q عند كل جيل يمكن حسابه من معرفة تكرار التراكيب الوراثية الاصلية مصححة للتراكيب الاصلية في العشيرة القاعدية ويمكن حساب ذلك من المعادلة

$$F_q(t) = \left[\sum_{i=1}^q Ho_i(t) - \sum_{i=1}^q \sum_{j=1}^n p_{ij}^2 \right] / \left[q - \sum_{i=1}^q \sum_{j=1}^n p_{ij}^2 \right]$$

حيث $q =$ عدد الكيوتي ال, $n =$ عدد الاليات لكل كيوتي ال, P_{ij} التكرار الاولى للاليل z للكيوتي ال i . Ho_i هو تكرار التركيب الاصيل للكيوتي ال i . ومعامل التربية الداخلية الحقيقي والذي يتم حسابه عند مواقع الكيوتي ال F_q يتناقص كلما زاد طول الجينوم. ويعطى استخدام النسب تقديرا جيدا لمعامل التربية الداخلية ولكن فقط للمواقع غير المرتبطة وراثيا ويعطى معامل التربية الداخلية المقدر من معلومات النسب F_p تقديرا متحيزا لاسفل لقيمة التربية الداخلية الحقيقية F_q , وهذا التحيز مهم عند استخدام $BLUP_m$ لكل أحجام الجينوم المختلفة خصوصا الجينوم الصغير الحجم.

ومعاملات التربية الداخلية التي حسبت من معلومات النسب لاستخدامها في حساب احسن تنبأ خطى غير متحيز القياس $BLUP_s$ كانت اعلى من مثيلاتها التي حسبت لاحسن تنبأ خطى غير متحيز في وجود المراكز $BLUP_m$. بالإضافة مع $BLUP_m$ تتبع معامل التربية الداخلية F_p في اتجاه محدد. لكل جينوم مختلف الحجم وان هذا الاتجاه عكس الذي يتبع معامل التربية الداخلية في وجود المراكز F_q . وكلما صغر حجم الجينوم صغر قيمة F_q , وكلما كبر حجم الجينوم اقتربت قيمة A_{pm} من قيمة A_p .

تأثير عدد المواقع على افضل تنبأ خطى غير متحيز في وجود المراكز $BLUP_m$:

عند حساب مصفوفة التطابق بالنسب A_{pm} يجب التوفيق بين عدد المواقع حيث يتم حساب مصفوفة التطابق بالنسب والوقت اللازم لحساب المصفوفة, وكلما

زاد عدد المواقع، كلما زادت الدقة في تقدير العلاقات الوراثية. ولكن زيادة عدد المواقع بدرجة كبيرة ليس عمليا لذلك يجب ان يكون هناك توفيق بين زيادة عدد المواقع والوقت اللازم لحساب مصفوفة التطابق بالنسب. وعند استخدام افضل تنبأ خطى غير متحيز، وحساب مصفوفة التطابق بالنسب لعدد مختلف من المواقع للكروموسوم X نجد ان زيادة عدد المواقع من 10 الى 20 للكروموسوم اعطى زيادة بسيطة في معدل التحسين الوراثى وزيادة عدد المواقع من 20 الى 40 اعطى زيادة بسيطة جدا لذلك نجد ان حساب مصفوفة التطابق باستخدام 10 مواقع على الكروموسوم مع استخدام افضل تنبأ خطى غير متحيز باستخدام الماركرز $BLUP_m$ اعطت زيادة جيدة في معدل التحسين الوراثى.

تأثير طول الجينوم على الفائدة في افضل تنبأ خطى غير متحيز في وجود الماركرز $BLUP_m$:

لتقدير مصفوفة التطابق بالنسب IBD بدرجة دقة عالية لابد وأن يكون عدد الماركرز المستخدمة في تقدير $BLUP_m$ كبيرا 40 ماركرز لكل كروموسوم . وكلما صغر حجم الجينوم كلما زادت الفائدة من استخدام الماركرز.

والاستفادة من استخدام معلومات الماركرز كانت معدومة في الأجيال الأولى من الانتخاب. ولكن تزداد الاستفادة بتقدم الأجيال. وزاد معدل الاستجابة للانتخاب عند تقدير $BLUP_m$ باستخدام المصفوفة A_{pm} بمعدل 5, 7, 9, 11 % أكثر منه باستخدام $BLUP_s$ ، وذلك للجينوم بعدد من الكروموسومات 5, 10, 20, 30 كروموسوما على الترتيب. وتزداد الدقة في تقدير القيمة التربوية باستخدام الماركرز $BLUP_m$ عنه باستخدام الطريقة القياسية $BLUP_s$ عبر الاجيال. وكلما زاد حجم الجينوم زيادة عدد الكروموسومات كلما اقتربت الدقة في تقدير القيمة التربوية عند استخدام $BLUP_m$ من الدقة نفسها باستخدام $BLUP_s$.

الزيادة في دقة تقدير القيمة التربوية، وكذلك الزيادة في دقة تقدير معدل الاستجابة للانتخاب، التى لوحظت في جينوم معين عدد معين من الكروموسومات مع $BLUP_m$ مقارنة بما لوحظ مع $BLUP_s$ كان مصحوبا بزيادة بسيطة في معامل التربية الداخلية المحسوب عند موقع الكيوتي ال F_q . وكان معامل التربية الداخلية المحسوب عند مواقع الماركرز F_p كان مشابها لمعامل التربية الداخلية المحسوب عند موقع الكيوتي ال F_q .

تأثير عدد المراكز على الاستفادة من افضل تنبا خطى غير متحيز $BLUP_m$:

كلما زاد عدد المراكز كلما زاد معدل الاستفادة من استخدام المصفوفة A_{pm} عنه في استخدام المصفوفة A_p ، خصوصا كلما كان ذلك قى الأجيال المتأخرة من الانتخاب. وكانت الزيادة باستخدام $BLUP_m$ 2, 4 % عندما كان عدد المراكز 1, 2، ولكن وصلت الزيادة الى 11% عندما كان عدد المراكز 10 أو أكثر وكان هناك زيادة قليلة عندما كان عدد المراكز اكثر من 10 اي ماركر واحد لكل 10cM. وهذا يعنى ان الخريطة الوراثية التي لها مسافات وراثية 10cM تكون ذات كثافة عالية Dense لتحقيق اكثر فائدة، والمراكز التي لها أيضا معلوماتية عالية 10 ايل لكل ماركر . وفي حالة نقص المعلوماتية عن ذلك يجب زيادة كثافة المراكز لتحقيق الزيادة نفسها في التحسين الوراثي المتوقع.

طريقة بسيطة لحساب مصفوفة التطابق بالنسب باستخدام المراكز المتعددة: مصفوفة احتمال التطابق بالنسب بين جاميطات الفرد i والتي تورثت من الأب A_i^x X والجاميطات من السلف J والتي تورث من الأب A_j^y Y مشروطا Conditional on linked Marker Genotype على المراكز المرتبط ذو الجينوتيب M هو

$$P(A_i^x \equiv A_j^y) = P(A_j^y = A_x^p / M) * PDQ(A_i^x \Leftarrow A_x^p / M) + P(A_j^y \equiv A_x^m / M) * PDQ(A_i^x \Leftarrow A_x^m / M)$$

ويلاحظ أن الاحتمالين:

$$P(A_j^y \equiv A_x^p / M)$$

$$P(A_j^y \equiv A_x^m / M)$$

يمثلان احتمال التطابق بالنسب بين الجاميطة A_j^y وكلا من الجاميطة الابوية

A_x^p والجاميطة الامومية A_x^m للأب X . بينما :

الاحتمالين :

$$PDQ(A_i^x \Leftarrow A_x^p / M)$$

$$PDQ(A_i^x \Leftarrow A_x^m / M)$$

يمثلان إحتمال الجاميطة A_i^x للفرد i بشرط أن تكون مثل الجاميطاتان A_x^p أو A_x^m للأب X . وجاميطة كل فرد يمثلان الاليات الأبوية، والأمومية المورثة. ولقد عرفنا أن إحتمال الجاميطات المتطابقة بالنسب PDQ هو إحتمال أن الجاميطة ولتكن A_i^x للفرد والتي ورثت من أحد الآباء وليكن X هي إما جاميطة أبوية Paternal A_x^p أو الجاميطة الامومية A_x^m .

وعندما يكون الاب غير مربى تربية داخلية Not Inbred نجد أن PDQ هي نفس IBD بين جاميطات الفرد وجاميطات أبويه. ويكون حساب مصفوفة احتمال التتابع بالنسب مشروطا على Conditional أقرب ماركر يتوارث من الأب تحت التساؤل.

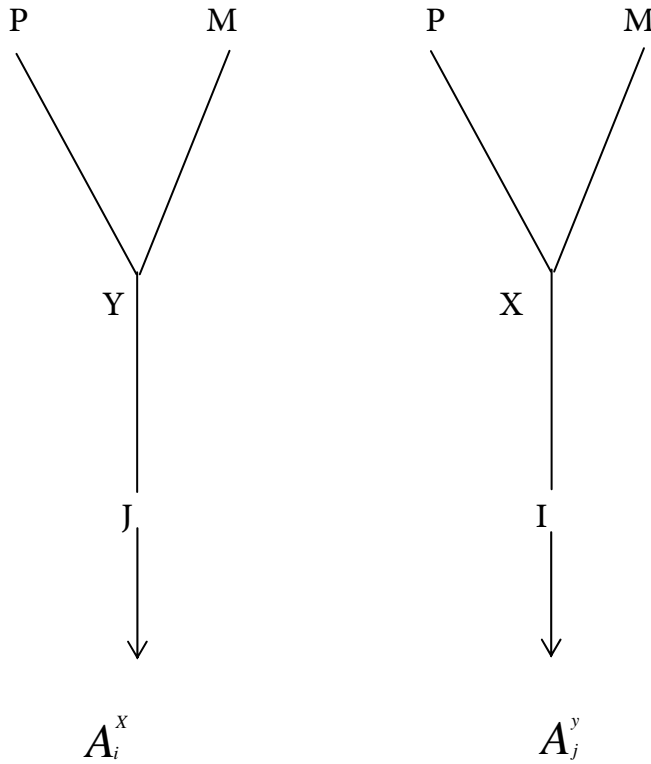

الجدول 1 : إحتمال الجاميطة A_i^X من النسل

I تكون نفسها كجاميطة أبوية A_x^P أو جاميطة أمومية A_x^M معطاً أقرب مراكز معلوماتي تورث من الأب X

اصل الماركر	M1	M2	$PDQ (A_i^X \Leftarrow A_x^P)$	$PDQ(A_i^X \Leftarrow A_x^M)$
P	P		$(1-r_1)(1-r_2)/(1-r)$	$r_1r_2/(1-r)$
P	M		$(1-r_1)r_2/r$	$r_1(1-r_2)/r$
M	P		$r_1(1-r_2)/r$	$(1-r_1)r_2/r$
M	M		$r_1r_2/(1-r)$	$(1-r_1)(1-r_2)/(1-r)$
P	-		$(1-r_1)$	r_1
M	-		r_1	$(1-r_1)$
-	P		$(1-r_2)$	r_2

الجدول 2 : احتمال التطابق بالنسب بين جاميطات الأشقة والتي تورثت من أب مشترك غير المرئي تربية داخلية.

حالة IBD عند الماركرز		IBD
1	1	$(1-r_1)^2 + r_1^2 + 2r_1(1-r_1) / ((1-r)^2 + r^2)$
1	0	$(1-r_1)r_2 + r_1(1-r_2) / ((1-r)r)$
0	1	$(1-r_2)r_2 + r_1(1-r_2) / ((1-r)r)$
0	0	$(1-r_2)^2 + r_2^2 + 2r_2(1-r_2) / ((1-r)^2 + r^2)$
1	-	$(1-r_1)^2 + r_1^2$
0	-	$2((1-r_1)r_1)$

- = Uniform Marker Untyred Individ

P = الفرد تورث الأليل من الأب

M = الفرد تورث الأليل من الأم

والمعادلات هي احتمال التطابق بالنسب IBD مفترضا أن الأب الشائع غير مرئي داخليا IBD_n . ولو كان الأب مرئي داخليا الجاميطتان لهذا الأب لهما إحتمال تطابق بالنسب لا يساوي الصفر. وان احتمال التطابق بالنسب الكلي لجاميطات الأشقة هو $F+1-F * IBD_n$ حيث F هي التطابق بالنسب بين جاميطات الأب. بينما IBD_n هي المعادلات في الجدول السابق. حيث r_1, r_2, r هي معدل

التوافق بين الماركر الأول والكيوتي إل، ومعدل التوافق بين الماركر الثاني والكيوتي إل وكذلك معدل التوافق بين الماركرز الأول والثاني علي التوالي.

بروتوكول استخدام الطريقة البسيطة لحساب مصفوفة التطابق بالنسب:

- 1- إيجاد طور الماركر هابلوتيب لكل الماركرز المحتملة عند وجود جينوتيب ماركر الفرد وإباءه.
- 2- حساب ال IBD تتابعياً recursively مبتدئاً من الجدود القديمة وينتهي بأصغر النسل.
- 3- عناصر الوتر لمصفوفة ال IBD هي 1 دائماً اي أن الجاميطة متطابقة مع نفسها دائماً 100%.
- 4- لو كان الفرد من العشيرة القاعدية base population يكون احتمال التطابق بالنسب بين جاميطاته والأفراد السابقة له الجدود صفراً.
- 5- لو كان الفرد ليس من العشيرة القاعدية Not from base Population يحسب احتمال التطابق بالنسب لكل جاميطة أبوية أو أمومية معطاً أقرب معلومات للماركر مع معرفة طور الهابلوتيب.
- 6- تستخدم المعادلات السابقة لحساب احتمال التطابق بالنسب بين الجاميطات الأبوية وجاميطات الجدود السابقة حيث أن احتمال التطابق بالنسب مع أب الفرد تم حسبها فعلاً. تكرر الحسابات نفسها مع جاميطات الأم.
- 7- لو كان الفرد هو حساب احتمال التطابق بالنسب بين أي جاميطات مشتقتان من أب مشترك أي أن الأفراد هي أشقة نستخدم المعادلة $F+1-F * IBD$ هي معادلة Knott Haley 1997 مع الأخذ في الاعتبار لنسل الحيوانات القاعدية والتي لا يمكن فيها تقدير قيمة PDQ.

الباب الحادى عشر
النموذج المختلط للكيوتي إل

الباب الحادى عشر
النموذج المختلط للكيوتي إل
Mixture Model for QTL

عند وجود كيوتي إل لكل موقع ولكل فرد نجد ان عدد المعادلات فى النموذج الخليط Mixed Model والتي يشملها برنامج ال م ا س MAS هو $2m+1$ حيث m هى عدد المواقع الوراثية Loci. مما يجعل من الصعوبة تطبيق النموذج الخليط للبيانات الكبيرة الحجم large data Set ومن المعروف ان التقييم فى برامج ال م ا س MAS يشمل تأثير الكيوتي إل وتأثير البولجينات وان تأثير الكيوتي إل يمكن الاستدلال عليه من الماركز المرتبطة معها وان هذا الاستدلال Inference يكون نتيجة معرفة توزيع جينوتيب الكيوتي إل QTL Genotyping Distribution بدلا من معرفة تأثير محدد للكيوتي إل Fixed QTL Effect. لذلك نجد ان برنامج ال م ا س MAS وتقدير تأثير الكيوتي إل هو تطبيق للنماذج الخطية Linear Models لبيانات لها توزيعات مختلطة, ومن المعروف ان الليات التي يحملها الفرد من الممكن ان تكون متطابقة او مختلفة خصوصا فى قطعان الحيوانات وللصفات ذات الأهمية الاقتصادية. وعند إعتبار الكيوتي إل للجدود والأبناء وللأفراد المؤسسة والأبناء وللأفراد المؤسسة Founder يصبح الأمر هو تقدير نموذج مختلط محدد finite mixture model ويلاحظ ان معادلات هندرسون والتي إستخدمت فى تربية الحيوان على نطاق واسع مصممة للنماذج الخليطة وليست للنماذج المختلطة والتي هى لبيانات خليطة من التوزيعات المختلفة وإمتداد النماذج الخليطة للنماذج المختلطة اصبح ضروريا لتحليل بيانات الكيوتي إل فى العشائر المركبة Complex Population لاستخدامها فى برامج ال م ا س MAS.

أهمية النموذج المختلط :

تحدد أهمية النموذج المختلط للكيوتي إل عند:

- 1- عدم معرفة عدد الليات وتكراراتها فى العشائر القاعدية وهذا بالنسبة للكيوتي إل وكذلك الماركز.
- 2- عند وجود أب أصيل لموقع الماركز يصبح من الصعب تتبع اثر اليل من زوجى كروموسومات الأب الأب الأصيل والتي تنتقل إلى النسل.

- 3- ان يكون الأبويين خليطين لموقع الماركر نفسه اي يحملا الاليات نفسها وبالتالي من الصعب تتبع اصل الاليات الأبوية في النسل الخليط.
- 4- لا يمكن معرفة جينوتيب الكيوتي إل وبالتالي لا يمكن معرفة أي الأبويين خليط لصفة الكيوتي إل.
- 5- عدم تحديد طور الارتباط بين الماركر والكيوتي إل.
- 6- غياب بعض معلومات عن جينوتيب الماركر او يكون جينوتيب الماركر لعينة بسيطة من العشيرة.
- 7- عند وجود اكثر من كيوتي إل نجد ان كل واحدة لها عدد مختلف من الاليات ولهم تباين مختلف Hetergenious Variance، وقد يكون لهم توزيعات مختلفة كذلك.

مثال :

بفرض وجود كيوتي إل واحدة لها الليات تجمعية التأثير وخطا يتوزع طبيعيا في الجيل الثاني F2 وبفرض ان y_i القيمة المظهرية للصفة ولا نعرف بالضبط جينوتيب الكيوتي إل. وان هناك ثلاثة احتمالات لماركر الجينوتيب وإحتمال حدوثها. و معادلة الكثافة للمنحنى الطبيعي, Probability Density Function, PDF كالتالي:

Individual	Phenotype	Genotype	P	PDF
1	y_i	A	.25	$\phi(y_i; \mu_A, \sigma^2)$
2	y_i	B	.50	$\phi(y_i; \mu_H, \sigma^2)$
3	y_i	B	.25	$\phi(y_i; \mu_B, \sigma^2)$

التي هي معادلة الكثافة للمنحنى الطبيعي PDF, Probability Density Function, للمنحنى الطبيعي بمتوسط μ وتباين σ^2 ونجد ان

$$\mu_H = 1/2 \mu_A + \mu_B$$

اي ان متوسط الجينوتيب H هو 1/2 مجموع متوسطى الجينوتيب A.B حيث نفترض التأثير التجمعي للاليات وبأخذ المجموع الموزون للمكونات الثلاثة يمكننا إيجاد معادلة الكثافة المختلطة كالتالي:

$$f_{mix}(y_i) = \frac{1}{4}\phi(y_i; \mu_A, \sigma^2) + \frac{1}{2}\phi(y_i; \frac{\mu_A + \mu_B}{2}, \sigma^2) + \frac{1}{4}\phi(y_i; \mu_B, \sigma^2)$$

وتصبح الحدبة العظمى المختلطة للملاحظات Y_1, Y_2, \dots, Y_n معا هو حاصل ضرب الحدبة العظمى للملاحظات الفردية اى:

$$L = \prod_{i=1}^n f_{mix}(y_i)$$

ويمكن الرمز للتوزيع الطبيعي للتراكيب الثلاثة A, H, B هي $\theta_A, \theta_H, \theta_B$ على التوالى.

كيف يمكن تقدير ثوابت النموذج الخليط ؟

يمكن تقدير ثوابت باستخدام طريقة الحدبة العظمى التى تعظم لوغاريتم الحدبة العظمى كالاتى:

- 1- إيجاد معادلة الحدبة العظمى للنموذج المختلط .
- 2- إيجاد اللوغاريتم للحدبة العظمى للنموذج المختلط.
- 3- تفاضل اللوغارتم بالنسبة لثوابت النموذج المختلط ثم مساواتها بالصفر لحل هذه الثوابت.

$$0 = \frac{\partial}{\partial \theta} l = \frac{\partial}{\partial \theta} \log \left(\prod_{i=1}^n f_{mix}(y_i) \right) = \sum_{i=1}^n \frac{\partial}{\partial \theta} \log f_{mix}(y_i)$$

وتصبح قيمة

$$\begin{aligned} \frac{\partial}{\partial \theta} \log f_{mix}(y_i) &= \frac{1}{f_{mix}(y_i)} \frac{\partial}{\partial \theta} [0.25\phi_A(y_i) + 0.5\phi_H(y_i) + 0.25\phi_B(y_i)] \\ &= \frac{0.25}{f_{mix}(y_i)} \frac{\partial}{\partial \theta} \phi_A(y_i) + \frac{0.5}{f_{mix}(y_i)} \frac{\partial}{\partial \theta} \phi_H(y_i) + \frac{0.25}{f_{mix}(y_i)} \frac{\partial}{\partial \theta} \phi_B(y_i) \\ &= \frac{0.25\phi_A(y_i)}{f_{mix}(y_i)} \frac{\partial}{\partial \theta} \log \phi_A(y_i) + \frac{0.5\phi_H(y_i)}{f_{mix}(y_i)} \frac{\partial}{\partial \theta} \log \phi_H(y_i) + \frac{0.25\phi_B(y_i)}{f_{mix}(y_i)} \frac{\partial}{\partial \theta} \log \phi_B(y_i) \\ &= P(A/y_i) \frac{\partial}{\partial \theta} \log \phi_A(y_i) + P(H/y_i) \frac{\partial}{\partial \theta} \log \phi_H(y_i) + P(B/y_i) \frac{\partial}{\partial \theta} \log \phi_B(y_i) \end{aligned}$$

ويمكن التعرف عليها كمجموع الوزن للحدبة العظمى للتوزيع الطبيعي حيث أن الأوزان هى الاحتمالات الشرطية للجينوتيب معطى القيمة المظهرية الملاحظة $PA/y, PH/y, PB/y$ والتى تعتمد على قيم θ غير المعروفة.

ولا يمكن حل معادلة الحدبة العظمى تحليليا analytically ولكن يمكن استخدام Expectation-maximization EM algorithm. والحقيقة يمكن اعتبار mixture problem مشكلة النموذج المختلط احد الامثلة للبيانات غير الكاملة حيث معلومات الكيوتي إل جينوتيب معلومات غائبة بالمكونات الثلاثة A,H,B .

والفكرة الأساسية للجوريم EM algorithm هو إحلال المعلومات غير الكاملة y_i بمكوناتها الثلاثة الكاملة y_i,A ، y_i,H ، y_i,B مع وزن المعلومات الكاملة الثلاث بالاحتمال الشرطى الخاص أو التحديث Specified or Updated probabilities ويتم التدوير Iteration في خطوتين:

الأولى: تسمى خطوة التقدير E step Estimation أو خطوة تحديد الأوزان pA/ y_i ، pH/ y_i ، pB/ y_i أى يتم حساب الإحتمال الشرطى باستخدام تقدير الثوابت الحالية current parameter estimates.

الثانية: تسمى خطوة التعظيم Maximization M step حيث يتم تحديث التقديرات للقيم μ_A ، μ_B ، σ^2 أى يتم استخدام مثلا: تحليل الانحدار الموزون Weighted Regression Analysis. ويكون حل تلك الثوابت

$$\hat{\mu}_A = \frac{\sum_{i=1}^n \left[P(A / y_i) y_i + P(H / y_i) \frac{1}{2} y_i \right]}{\sum_{i=1}^n \left[P(A / y_i) + P(H / y_i) \frac{1}{2} \right]}$$

$$\hat{\mu}_B = \frac{\sum_{i=1}^n \left[P(B / y_i) y_i + P(H / y_i) \frac{1}{2} y_i \right]}{\sum_{i=1}^n \left[P(B / y_i) + P(H / y_i) \frac{1}{2} \right]}$$

$$\hat{\sigma}^2 = \frac{1}{n} \left[\frac{P(A / y_i)(y_i - \hat{\mu}_A)^2 + P(H / y_i)(y_i - \frac{1}{2})^2}{(\hat{\mu}_A + \hat{\mu}_B)^2 + p(\hat{B} / y_i)(y_i - \hat{\mu}_B)^2} \right]$$

لو اخترنا قيم أولية لهذه الثوابت يمكن بذلك بدء الالجوريم، بفرض إن y^c متجهه $1^* 3n$ أى $y_1, y_1, y_1, y_2, y_2, y_2, \dots, y_n, y_n, y_n$ و الرمز c يرمز إلى complete وان β هى متجهه $1^* p$ لعوامل الانحدار المراد تقديرها وان X^c هى

مصفوفة $3n \times p$, e^c متجه للخطا اما المصفوفة W^c فهي مصفوفة وترية للاحتتمالات
> conditional probabilities الشرطية

$P(A/y_1), P(H/y_1), P(B/y_1), P(A/y_2), P(H/y_2), P(B/y_2) \dots P(A/y_n), P(H/y_n), P(B/y_n)$ '

للفرد i مثلا نجد أن النموذج الإحصائي

$$\begin{pmatrix} y_i \\ y_i \\ y_i \end{pmatrix} = \begin{pmatrix} 1 & .5 \\ .5 & .5 \\ 0 & 1 \end{pmatrix} \begin{pmatrix} \mu_A \\ \mu_B \end{pmatrix} + \begin{pmatrix} e_{i1} \\ e_{i2} \\ e_{i3} \end{pmatrix} \dots \text{and..weighted..by}$$

$$\begin{pmatrix} P(A / y_i) \\ P(H / y_i) \\ P(B / y_i) \end{pmatrix}$$

حيث ان النموذج الإحصائي للانحدار الموزون Weighted Regression

M step لل Analysis

$$y^c = X^c \beta + e^c \quad \&$$

$$\text{weight} = W^c$$

$$\hat{\beta} = (X^{(c)'} W^c X^{(c)})^{-1} X^{(c)'} W^c y^c$$

$$\hat{\sigma} = \frac{1}{n} (y^{(c)} - X^{(c)} \hat{\beta})' W^{(c)} (y^{(c)} - X^{(c)} \hat{\beta})$$

التوزيع المختلط للنموذج الخليط :

ويمكن تطبيق التوزيعات المختلطة للنموذج الخليط لإيجاد مايسمى التأثير

Mixed-effect mixture model equations الخليط لمعادلات النموذج المختلط

من المعروف ان النموذج الخليط هو:

$$Y_i = X_j' B + Z_j' U + \epsilon_j \quad 1$$

Y_j هي الملاحظة $J= 1,2,\dots, n$, B, U متجهات التأثيرات المحددة والعشوائية.

X مصفوفة تربط الملاحظة بالتأثيرات المحددة.

Z مصفوفة تربط الملاحظات بالتأثيرات العشوائية.

وفي حالة وجود كيوتى إل لبيانات أنصاف الاشقة نجد ان النموذج المختلط

هو:

$$Y_j = X'_j B + Z'_j U + \sum_{f=1}^F \eta_j^f h'_{jf} \alpha_f + \sum_{r=1}^R \zeta_j^r W'_{jr} V_r + \varepsilon_j \quad (1)$$

والجزء الأول هو النموذج الخليط لهندرسون كما سبق ذكره.

المتجه α_f $f=1,2, \dots, F$ يمثل التأثير المحدد.

المتجه V_r $r=1,2, \dots, R$ يمثل التأثير العشوائي.

المتجه h'_{jf} يربط متجه الثوابت α_f للملاحظة Y_j وهو الصف z للمصفوفة H_f .

المتجه W'_{jr} يربط المتجه V_r للملاحظة Y_j وهو الصف z للمصفوفة W_r .

ζ, η مؤشرات لمتغيرات للعوامل المحددة Indicator variables for fixed

effects. α_f, V_r تشير الى العلاقة للمتجهات غير المعروفة مع الملاحظة Y_j .

ε_j هى التأثير المتبقى Residual effect وقد وجد ان معادلات النموذج

المختلط للتأثيرات الخليطة MEMME mixed effect mixture model

equations هى المعادلة 2

$$\begin{pmatrix} X' \sum^{-1} X & X' \sum^{-1} Z & X' \sum^{-1} U_\alpha & X' \sum^{-1} U_v \\ Z' \sum^{-1} X & Z' \sum^{-1} Z + \sum_u^{-1} & Z' \sum^{-1} U_\alpha & Z' \sum^{-1} U_v \\ U'_\alpha \sum^{-1} X & U'_\alpha \sum^{-1} Z & V_{\alpha\alpha} & V_{\alpha v} \\ U'_v \sum^{-1} X & U'_v \sum^{-1} Z & V_{v\alpha} & V_{vv} + \sum_v^{-1} \end{pmatrix}^{|t|} \begin{matrix} \\ \\ \\ \end{matrix} = \begin{matrix} \\ \\ \\ \end{matrix} \begin{matrix} X' \sum^{-1} Y \\ Z' \sum^{-1} Y \\ U'_\alpha \sum^{-1} Y \\ U'_v \sum^{-1} Y \end{matrix}^{|t|} \quad (2)$$

حيث ان i هو رقم الدورة من التدوير Iteration

$$\begin{aligned} U_{\alpha} &= [U_{\alpha f}] \\ U_v &= [U_{v_r}] \\ V_{\alpha\alpha} &= [V_{\alpha f} \alpha_g] \\ V_{vv} &= [V_{v_r} V_{v_s}] \text{ and} \\ V_{\alpha v} &= V'_{v\alpha} = [V_{\alpha_f v_r}] \end{aligned}$$

$f, g = 1, 2, \dots, F$ & $r, s = 1, 2, \dots, R$

بفرض معرفة

$$\Sigma_v = \begin{bmatrix} \sum_{v1} & 0 & 0 & 0 \\ 0 & \sum_{v2} & 0 & 0 \\ \dots & \dots & \dots & \dots \\ 0 & 0 & 0 & \sum_{vR} \end{bmatrix}$$

$$\begin{aligned} U_{\alpha f} &= H_f * \Pi d^f \\ U_{v_r} &= W_r * \Pi d^{F+r} \\ V_{\alpha_f \alpha_g} &= H'_f \Sigma^{-1} [H_g * \Pi (d^f \# d^g)] \\ V_{\alpha_f v_r} &= V'_{v_r \alpha_f} = H'_f \Sigma^{-1} [W_r * \Pi (d^f \# d^{F+r})] \\ V_{v_r v_s} &= W'_r \Sigma^{-1} [W'_s * \Pi (d^{F+r} \# d^{F+s})] \end{aligned}$$

حيث ان المتجهات Vectors هي اعمدة المصفوفة D وهى مصفوفة المؤشرات والتي تحتوى قيم المؤشرات للمؤثرات المختلطة V_r & α_f .

والمصفوفة D تصبح المعادلة 3

$$D = \begin{bmatrix} d_1^1 & d_1^2 & \dots & d_1^F & d_1^{F+1} & d_1^{F+2} & \dots & d_1^{F+R} \\ d_2^1 & d_2^2 & \dots & d_2^F & d_2^{F+1} & d_2^{F+2} & \dots & d_2^{F+R} \\ \dots & \dots & \dots & \dots & \dots & \dots & \dots & \dots \\ d_L^1 & d_L^2 & \dots & d_L^F & d_L^{F+1} & d_L^{F+2} & \dots & d_L^{F+R} \end{bmatrix} = \begin{bmatrix} d_1 \\ d_2 \\ \dots \\ d_L \end{bmatrix} \quad (3)$$

حيث ان المتجهات d^f, d^g, d^{F+r} and d^{F+s} هي اعمدة المصفوفة D

فمثلا d^f هو ال f th عمود للمصفوفة D. و $\Pi = \{\pi_{jl}\}_{n \times 1}$ حيث

$$\phi = \text{normal density}, \quad \pi_{jl} = \frac{p_{jl} \phi(y_j / \mu_{jl}, \sigma_j^2)}{\sum_{l=1}^L p_{jl} \phi(y_j / \mu_{jl}, \sigma_j^2)}$$

π_{jl} = posterior probability (4)

والبسط في المعادلة السابقة يمثل الاحتمال الشرطي للملاحظة J للقسم I

مضروبا في الكثافة لمعادلة المنحنى الطبيعي ϕ Normal Density Function

للملاحظة Y معطى المتوسط والتباين للقسم I التي تقع فيه الملاحظة بينما يمثل

المقام في المعادلة مجموع قيم البسط لكل الاقسام $l = 1, \dots, L$. وبذلك نجد ان

في الاحتمال البعدى posterior probability الملاحظة y_j تقع في القسم I معطى

ملاحظة البيانات والتقدير الحالى للتأثيرات غير المعروفة θ والتي تشمل v, u ,

$\theta = \beta, \alpha$ وحساب π_{jl} هو الخطوة E step في EM الجوريثم. بينما ال M step

في EM الجوريثم هو تعظيم maximize

$$E[\log f(y_c, u, v) / y, \theta'] \propto \sum_{j=1}^n \sum_{l=1}^L \log[\phi(y_j / \theta, \sigma_j^2) p_{ij} / \pi_{jl}]$$

$$- 1/2 u' \Sigma_u^{-1} u - 1/2 \sum_{r=1}^R v_r' \sum_{r=1}^{-1} v_r$$

وتفاضل المعادلة السابقة بالنسبة للثوابت المراد تقديرها يعطى معادلات

MEMME السابقة المعادلة 2 ويلاحظ ان الرموز السابقة هي الرمز '#' يشير

إلى ضرب هامرد Hamard product. وهو ضرب عنصر بعنصر لمصفوفتين لهما

الرتبة نفسها element by element product بينما الرمز "*" هو ضرب عنصر

بعنصر لكل عمود في مصفوفة بمصفوفة من عمود فمثلا لو ان المصفوفة $A = \{a_{ij}\}_{n \times m}$ والمصفوفة العمود $b = \{b_i\}_{n \times 1}$ ويصبح حاصل ضرب $Ab =$ هو $\{a_{ij}b_i\}_{n \times m}$.

خطوات استخدام النموذج المختلط :

والمثالي التالي يوضح خطوات استخدام MEMME:

Animal	Sire	Dam	Marker Genotype	Observation
الحيوان	الطلوقة	الام	جينوتيب الماركر	الملاحظة
1	-	-	12	-23
2	-	-	34	17
3	1	2	13	-13
4	1	2	23	7
5	4	3	33	12

معدل التوافق الوراثية بين الكيوتي إل والماركر هو 1.

وبفرض ان تباين التأثير المتبقى، وتباين التأثير البولوجيني، وتباين تأثير اليلات الكيوتي إل هو على التوالي 5, 14, 75, 88, 177. الحيوان 1 & 2 هما مؤسسا العشيرة. Founder of the population لان الآباء غير معروفة. وبفرض ان الفرد الأول يحمل اليلي الكيوتي إل Q^1 , Q^2 بينما الفرد 2 يحمل اليلين Q^3 , Q^4 .

يتم حساب حل النموذج المختلط بالخطوات التالية:

أولا: الاحتمال الشرطي لاليلات الكيوتي إل:

طريقة التأثير الخليط لمعادلات النموذج المختلط MEMME لتطبيق ماس MAS يتطلب معرفة الاحتمال الشرطي Conditional probability لجينوتيب الكيوتي إل في وجود معلومات الماركر وذلك للاستدلال على اليلات الكيوتي إل المنتقلة من الآباء للأبناء بناءً على معلومات الماركر. بفرض وجود كيوتي إل مرتبطة السيادة Codominant Marker له معدل توافق C حيث :

$$M_i^1 \text{ linked with } Q_i^1 \text{ \& } M_i^2 \text{ linked with } Q_i^1$$

لو ان اليل الماركر M_i^1 إنتقل من الاب i للنسل z نجد ان الاحتمال الشرطى ان النسل يستلم اليلات الكيوتي إل Q_i^1 & Q_i^2 هى $1-c$ و c على التوالي. وإحتمالات لانتقال Q_i^1 & Q_i^2 هو c و $1-c$ لو كان اليل الماركر M_i^2 هو المنتقل.

الاحتمال الشرطى لاليلات الكيوتي إل معطا الهابلوتيب المنتقل للماركر التى تحصر الكيوتي إل كما فى الجدول الاتى:

Marker Haplotype M	Haplotype Frequency	Transimition Probability	
		Tr Q_i^1/M	Tr Q_i^2/M
$M_i^1 - N_i^1$	$1-c/2$	$1-c_1 \ 1-c_2 / 1-c$	$c_1 c_2 / 1-c$
$M_i^1 - N_i^2$	$c/2$	$1-c_1 \ c_2 / 2$	$c_1 1-c_2 / c$
$M_i^2 - N_i^1$	$c/2$	$C_1 \ 1-c_2 / 2$	$1-c_1 \ c_2 / c$
$M_i^2 - N_i^2$	$1- c/2$	$c_1 c_2 / 1-c$	$1-c_1 \ 1-c_2 / 1-c$

c معدل التوافق بين الماركرين c_1, c_2 معدل التوافق بين الكيوتي إل والماركرز M, N الماركرز الأبوية والكيوتي إل فى حالة التجاذب Coupling وتوزيع اليلات الكيوتي إل لكل نسل فى العشيرة يمكن الاستدلال عليه من توزيع اليلات الكيوتي إل لأبائهم واليلات الماركر الموروثة من الآباء. وان إحتمال النسل z للحصول على اليل الكيوتي إل A^+ من الاب S هو المعادلة رقم I وان إحتمال النسل z للحصول اليل الكيوتي إل A^+ من الام d هو المعادلة II .

$$I) pr(Q_j^P \equiv A^+) = pr(Q_s^P \equiv A^+) Tr(Q_s^P / M) +$$

$$pr(Q_s^m \equiv A^+) [1 - tr(Q_s^P / M)]$$

$$II) pr(Q_j^m \equiv A^+) = pr(Q_d^m \equiv A^+) Tr(Q_d^m / M) +$$

$$pr(Q_d^P \equiv A^+) [1 - tr(Q_d^m / M)]$$

حيث ان:

$$Q_j^P, Q_j^m, Q_s^P, Q_s^m, Q_d^P, Q_d^m$$

هى اليلات النسل الابوية Descendant's paternal allele واليلات النسل الأموية Descendant's maternal allele, اليل الأب الأبوي father's paternal allele, اليل الأب الأموي father's maternal allele, اليل الأم الأبوي mother's paternal allele واليل الأم الأموي mother's maternal allele.

وان $Tr(Q_s^P / M)$ هو احتمال الانتقال الشرطى للنسل بان يستلم اليل الأب لآبوى للكيوتي إل QTL معطا إنتقال الماركر هابلوتيب. و $Tr(Q_d^m / M)$ هو احتمال الانتقال الشرطى للنسل بان يستلم اليل الأم الأموي للكيوتي إل معطا إنتقال الماركر هابلوتيب. ويلاحظ ان $Tr(Q_s^P / M)$ و $Tr(Q_d^m / M)$ يصبحا $1-c$, c فى حالة الماركر الفردى Single Marker.

والجدول الآتى يمثل الاحتمال الشرطى لاليلات الكيوتي إل للأفراد $c=1$ فى المثال السابق:

Animal	الأليل الأبوي Paternal allele				الأليل الأموي Maternal allele			
	1	2	3	4	1	2	3	4
1	1	0	0	0	0	1	0	0
2	0	0	1	0	0	0	0	1
3	.9	.1	0	0	0	0	.9	.1
4	.1	.9	0	0	0	0	.9	.1
5	.09	.01	.81	.09	.01	.09	.81	.09

ثانيا: المصفوفة D هى:

وهى التوافق الزوجية لتأثيرات اليلات الكيوتي إل

$$D = \begin{bmatrix} 2 & 1 & 1 & 1 & 0 & 0 & 0 & 0 & 0 & 0 \\ 0 & 1 & 0 & 0 & 2 & 1 & 1 & 0 & 0 & 0 \\ 0 & 0 & 1 & 0 & 0 & 1 & 0 & 2 & 1 & 0 \\ 0 & 0 & 0 & 1 & 0 & 0 & 1 & 0 & 1 & 2 \end{bmatrix}$$

والجدول التالي يبين الاحتمال الشرطي للكيوتي إل جينوتيب لكل فرد
عناصر Π للدورة الاولى من التدوير first iteration:

الكيوتي إل جينوتيب QTL Genotype

Animal	11	12/21	13/31	14/41	22	23/32	24/42	33	43/43	44
1	0	10000	0	0	0	0	0	0	0	0
2	0	0	0	0	0	0	0	0	10000	0
3	0	0	8100	900	0	900	100	0	0	0
4	0	0	900	100	0	8100	900	0	0	0
5	9	82	810	90	9	810	90	6561	1458	81

12/21 هي الجينوتيب 12 أو 21 وكذلك 13/31 هي الجينوتيب 13 أو
الجينوتيب 31 وهكذا وبناء على الاحتمالات الشرطية والمصفوفة D مع التقديرات
الحالية للتأثيرات غير المعروفة، يتم حساب قيمة المصفوفة Π باستخدام المعادلة 4 .
والاحتمالات الشرطية في الجدول السابق والمصفوفة D تكون ثابتة خلال
دورات الالجوريثم EM algorithm. بينما Π , U_a , V_{aa} تتغير مع التدوير change
with iteration. وباستخدام الصفر للقيم الاولية لكل قيم المواقع تصبح
المصفوفة V_{aa}, U_a هي :

$$U_a = \begin{bmatrix} 1 & 1 & 0 & 0 \\ 0 & 0 & 1 & 1 \\ .9 & .1 & .9 & .1 \\ .1 & .9 & .9 & .1 \\ .1 & .1 & 1.62 & .18 \end{bmatrix},$$

$$V_{aa} = \begin{bmatrix} 2.10 & 1.01 & .98 & .11 \\ 1.01 & 2.1 & .98 & .11 \\ .98 & .98 & 5.73 & 1.15 \\ .11 & .11 & 1.15 & 1.40 \end{bmatrix}$$

ثالثا: وتصبح الدورة الأولى من معادلات النموذج المختلط للتأثيرات الخليطة هي:

$$\begin{bmatrix} \hat{\mu} \\ \hat{U}_1 \\ \hat{U}_2 \\ \hat{U}_3 \\ \hat{U}_4 \\ \hat{U}_5 \\ \hat{a}_1 \\ \hat{a}_2 \\ \hat{a}_3 \\ \hat{a}_4 \end{bmatrix} = \begin{bmatrix} 5 & 1 & 1 & 1 & 1 & 1 & 2.1 & 2.1 & 4.42 & 1.38 \\ 1 & 5 & 2 & -2 & -2 & 0 & 1 & 1 & 0 & 0 \\ 1 & 2 & 5 & -2 & -2 & 0 & 0 & 0 & 1 & 1 \\ 1 & -2 & -2 & 6 & 1 & -2 & .9 & .1 & .9 & .1 \\ 1 & -2 & -2 & 6 & 1 & -2 & .9 & .1 & .9 & .1 \\ 1 & 0 & 0 & -2 & -2 & 5 & .1 & .1 & 1.62 & .18 \\ 2.1 & 1 & 0 & .9 & .1 & .1 & 14.1 & 1.01 & .98 & .11 \\ 2.1 & 1 & 0 & .1 & .9 & .1 & 1.01 & 14.1 & .98 & .11 \\ 4.42 & 0 & 1 & .9 & .9 & 1.62 & .98 & .98 & 17.73 & 1.15 \\ 1.38 & 0 & 1 & .1 & .1 & .18 & .11 & .11 & 1.15 & 13.41 \end{bmatrix} \begin{bmatrix} 0 \\ -2.1 \\ 17 \\ -13 \\ 7 \\ 12 \\ -328 \\ -168 \\ 31.04 \\ 18.56 \end{bmatrix}$$

رابعا: حساب القيمة التربوية BV :

يتم حساب القيمة التربوية من المعادلة التالية

$$BV = u + \Pi D A$$

حيث u تمثل التأثير البولوجيني، و Π مصفوفة الاحتمالات الشرطية،
والمصفوفة D مصفوفة تحتوى كل قيم مؤشرات المتغيرات للتأثيرات المختلطة
• v_r, α

الجدول الآتي يمثل التأثير البولوجيني والقيمة التربوية المحسوبة رقم الحيوان

5	4	3	2	1	MEMME
2.50	2.15	-1.49	5.84	-5.84	البولوجينات
5.61	3.17	-1.67	8.32	-8.32	القيمة التربوية

والجدول التالي يبين الحل لثلاث دورات

μ	U1	U2	U3	U4	U5	a1	a2	a3	A4
-1.257	-5.846	5.846	-1.485	2.357	2.518	-1.725	-.738	1.536	.926
-1.275	-5.841	5.841	-1.487	2.350	2.498	-1.741	-.738	1.555	.923
-1.275	-5.840	5.840	-1.487	2.349	2.498	-1.740	-.738	1.556	.922

مزايا النموذج المختلط :

وهناك مزايا للنموذج المختلط وهي:

أولاً: تقييم MEMME هو تقدير تدويري Iterative ويعتمد على استخدام EM algorithm مع وجود جينوتيب QTL غير معروف ومعاملة كبيانات غير معروفة Missing Data.

ثانياً: كل متجه α_f vector هو جزء من المتجه α يجب ان يعامل منفصلاً عن حساب المصفوفة U, V وكذلك بالنسبة للمتجه v_f من المتجه V. ولا يمكن ملاحظة ذلك في معادلة هندرسون .

ثالثاً: معادلات α و V في النموذج المختلط لها تركيب مختلف حيث ان

$$V_{\alpha\alpha} \neq U'_{\alpha} \Sigma^{-1} U_{\alpha}, V_{vv} \neq U'_{v} \Sigma^{-1} U_{v}, V_{\alpha v} \neq U'_{\alpha} \Sigma^{-1} U_{v}$$

رابعاً: يساعد النموذج المختلط على استخدام طريقة لتقييم الكيوتي إل وتقدير تأثيرها وكذلك تقدير وضع النموذج الجاميطي غير المختلط للتقييم باستخدام المراكز الوراثية.

خامساً: لا يقيم النموذج المختلط فقط نموذج الحيوان-الكيوتي إل Animal-QTL-effect model وهو نموذج غير مختلط non mixture model والذي يحدد تأثير اليلات الكيوتي إل لكل موقع، ولكل حيوان، ولكن يحدد أيضاً مثلاً: النموذج المختلط للنماذج Sire-QTL-effect model، Sire-dam-QT effect models، Fouders-QTL effect models، Grandsire-QTL-effect models، وهكذا.

سادساً: مرونة النموذج المختلط في تقدير تأثير الكيوتي إل لاجيال مختلفة وكما يسمح أيضاً باستخدام الكيوتي إل كعامل عشوائي random أو عامل محدد fixed.

سابعاً: تطبيقات النموذج المختلط ليست فقط في ماس MAS، ولكن يمكن تطبيقه في خرائط الكيوتي إل، فيمكن استخدام معادلاته في تقدير تأثير الكيوتي إل في خرائط المسافات الوراثية. وكذلك معادلات خرائط المسافات الوراثية في نظم الخلط الرجعي، ومعادلات خرائط المسافات الوراثية لنظم الخلط بين خطين two line crossing. ويستخدم كأداة إحصائية للعوامل المستقلة غير المعروفة uncertain independent variable في تقييم الطلائق في حالة الآباء غير المعروفة أو مجموعات الطلائق المتعددة joining والتي تظهر في تربية ماشية اللحم.

ثامناً: تحليل النموذج المختلط للكيوتي إل في عشائر الإبعاد يكون معقداً وذلك لأن جينوتيب الكيوتي إل غير معروف uncertain ووجود قرابة بين أفراد القطيع لذلك يجب أن يكون التوزيع للملاحظات ممثلاً في معادلة الحدبة العظمى Likelihood function. وبالتالي متجه الملاحظات الممثل في توزيعات الجينوتيب الممكنة هو توزيعات مختلطة لمتجه الملاحظات Mixture Distributions of observation vector، ويكون عدد مكونات التوزيع المختلط عدد توزيعات جينوتيب الكيوتي إل في معادلة الحدبة العظمى كبيراً جداً، ويتزايد مع حجم العينة. حيث لا يمكن إيجاد تحليل لمعادلة الحدبة العظمى بالضبط، وهنا يمكن التعبير عن توزيع متجه الملاحظات كحاصل ضرب توزيعات الملاحظات الفردية حيث $f(y, u, v) = f(y/u, v)f(u)f(v)$ يمكن تعظيمها. وحيث أن $f(y/u, v)$ يمكن إيجادها كحاصل ضرب التوزيعات للملاحظات الفردية لأن Y_{ij} مستقلة عن بعضها البعض معطى U, V ولو كانت مصفوفة التباين، والتباين المشترك Variance-covariance matrix مصفوفة وتريية. عندئذ نجد أن $y/\beta, u, \Sigma \sim N(x\beta + ZU, \Sigma)$ وكما هو الحال في معادلة النموذج الخليط Mixed linear model مما يجعل تركيب معادلة الحدبة العظمى أكثر سهولة.

الباب الثاني عشر
المركز و التنوع الوراثي

الباب الثاني عشر
المراكز و التنوع الوراثي
Markers and Genetic Diversity

تلعب المراكز دورا هاما في دراسة التنوع الوراثي وتحديد الأجناس والأنواع المختلفة وكذلك تحديد وشرح نظم التوطن Domestication ونظم الهجرة للأنواع المختلفة في المناطق الجغرافية المختلفة وهناك ثوابت هامة للمراكز يجب تقديرها عند دراسة التنوع الوراثي وأهمها:

- 1- عدد الأليلات وتكرارها لكل موقع ,وكذلك عدد التراكيب الوراثية وتكرارها لكل موقع.
- 2- حجم الأليل والمدى الذي يتراوح فيه حجم الأليل,والعدد الفعال للأليلات Number of allele Effective .
- 3- رقم الكروموسوم الذي يقع فيه المراكز.
- 4- التتابع Sequencing بالنسبة لقواعد الدنا- ال DNA لكل مراكز في الأجناس أو الأنواع المختلفة
فمثلا: هل هذا التتابع مختلف في الأبقار عنه في الجاموس .
- 5- درجة الخلط Heterozygosity وكذلك محتوى المعلومات للتعددية الجينية PIC Polymorphism Information Content .
- 6- خرائط المقارنة Comparative mapping .

التماثلية في التنوع الوراثي Orthologus In DNA Sequence :

يستخدم تتابع القواعد وتكرارها في الدنا لمعرفة التماثلية Orthologus بين الدنا للأجناس والأنواع المختلفة الجاموس والبقر مثلا بمعنى أن يستخدم مايكروساتليت مراكز Microsatellite لموقع معين أو لعدد من المواقع لمعرفة تتابع القواعد في الجاموس مثلا مع نظيرتها في البقر. مما يعني وجود تتابع بسيط Simple Repeat للدنا بين الأجناس المختلفة وكلما زادت نسبة التماثلية > 70% بين الدنا للأجناس المختلفة، كلما دل ذلك علي أن المراكز المستخدمة لتحديد ترتيب القواعد لموقع معين في جنس معين يمكن أن يستخدم نفسه في تحديد موقع تماثل في جنس آخر وهذا إحدى خطوات التحليل الجينومي المقارن

بين الأجناس المختلفة وبالتالي يمكن معرفة مدى التطور وكذلك معدل حدوث الطفرة للأجناس المختلفة.

هناك إستخدام للبصمة الوراثية Genetic Fingerprinting وذلك بتعظيم السيادة Maximizing Dominance في الخلط وتعظيم قوة الهجين Maximizing Heterosis وذلك بالتنبأ بقوة الهجين من التنوع الوراثي على مستوى الدنا الخلط Heterozygosity. تدل نسبة التركيب الخليط H في العشيرة على معدل تكرار المواقع الخليطة في العشيرة، ويمكن إستخراج نسبة التركيب الخليط في العشيرة بإستخدام المعادلة الآتية:

$$H = 1 - \sum_{i=1}^n p_i^2$$

n = عدد الاليات, P_i = تكرار الاليل i في العشيرة

Polymorphism Information Content PIC ويكون محتوى المعلومات

في التعددية الاليلية

$$PIC = 1 - \sum_{i=1}^n p_i^2 - \sum_{i=1}^{n-1} \sum_{j=i+1}^n 2P_i^2 P_j^2 \leq [(n-1)^2(n+1)]/n^3$$

n = عدد الاليات, P_i = تكرار الاليل i, P_j = تكرار الاليل j والتي هي

إحتمال ان أحد الآباء خليط الماركر Marker Heterozygote وزيجه لها جينوتيب مختلف اى تزاوج رجعى، أو تام المعلوماتية مع إستبعاد عائلات الخلط الداخلى وفي هذه الحالة يمكن ان نميز بين اليلات الماركر البديل للأب الأول , في كل النسل من هذا الخلط.

والحد الأعلى Upper bound $[(n-1)^2(n+1)]/n^3$ يحدث عندما تكون كل

اليات الماركر لها تكرار متساوى $P_i = 1/n$.

وتكون نسبة التزاوج المعلوماتى التام Proportion of fully informative

matings PFIM حيث تكون اليلات الماركر من كل من الأبوين يمكن تميزها في

كل النسل الناتج ويمكن حساب تلك النسبة كالاتي:

$$PFIM = \sum_{i=1}^{n-1} \sum_{j=i+1}^n 2P_i P_j [(\sum_{k=1}^{n-1} \sum_{l=k+1}^n 2p_k p_l) - 2p_i p_j] \leq [(n-1)(n-2)(n+1)]/n^3$$

حيث ان i, j, k ترمز لليليات المختلفة للماركر.

والأب معلوماتي الماركر ليس من الضروري أن يكون معلوماتي للكيوتي إل. والكيوتي إل التي لها n_Q يكون ال i^{th} اليل منهم له تكرار q_i ويكون إحتمال أن أب خليط للكيوتي إل في تزاوج عشوائى هو :

$$(1 - \sum_{i=1}^{n_Q} q_i^2) \leq (1 - \frac{1}{n_Q})$$

والعشيرة والتي يكون الآباء فيها في حالة إتزان عشوائى, يكون إحتمال على الأقل واحد من الآباء خليط مزدوج QTL/Marker للكيوتي إل / ماركر, والييات الماركر البديلة من هذا الأب لا يمكن تمييزها في كل النسل إى إحتمال انه على الأقل أب واحد تام المعلوماتية هو:

$$\text{Pr(at least one parent fully Informative)} = PIC * (1 - \sum_{i=1}^{n_Q} q_i^2)$$

وإحتمال ان يكون الأبوين تاما المعلوماتية هو

$$\text{Pr(both parents fully informative)} = PFIM * (1 - \sum_{i=1}^{n_Q} q_i^2)^2$$

وعموما نتوقع ان معظم الآباء غير معلوماتيا لتوليفة الكيوتي إل / ماركر .

مثال:

عشيرة ينعزل فيها خمسة اليلات لموقع ماركر عندئذ تكون قيمة

$$PIC = 4^2 * 6 / 5^3 = .768 \quad \text{and} \quad PFIM = 4 * 3 * 6 / 5^3 = .576$$

لذلك للحصول على 100 عائلة معلوماتية الماركر لأب واحد على الأقل هو: $130 = 100 / .768$ عائلة مسحوبة عشوائيا يجب فحصها. ولو أردنا ان تكون العائلات معلوماتية لكل من الأبوين يجب فحص $174 = 100 / .576$ عائلة، ذلك لو كان هناك خمسة اليلات متساوية التكرار.

لو فرضنا ان الماركر مرتبط لكيوتي إل وله اليلات ثلاثة لهم التكرار, 2, 3, 5. يصبح إحتمال ان يكون الفرد خليط للكيوتي إل هو $1 - .5^2 + .3^2 + .2^2 = .62$. وللحصول على 100 عائلة والتي يكون فيها إحدى أو كل من الأبوين تام

المعلوماتية يتطلب فحص على الاقل $130/0.62 \approx 210$ عائلة و $174/0.62 = 453$ عائلة عشوائية على الترتيب.

وتستخدم قيمة PIC لتحديد كمية البلومورفيزم اى هى مقياس للتعددية الايلية أو مقياس لتكرار اليلات الجين أو الماركز. ويعتبر الماركز متعدد الايلية Polymorphic إذا كانت $H > 0.1$ بينما يعتبر الماركز Highly Polymorphic متعدد الايلية جدا، إذا كانت $H > 0.7$. ويتضمن التعريف أن الماركز متعدد الايلية عندما يكون الايل الأكثر تكرارا له تكرار أقل من 95% وتصبح قيمة $H = 1 - 0.95 = 0.05$ كما يعتبر أيضا الماركز متعدد الايلية جدا Highly Polymorphic عندما يكون الايل الأكثر تكرارا له تكرار أقل من 55%.

يمكن تقدير قيمة غير متحيزة لنسبة الخليط وتباينها لعينة حجمها n

$$\hat{H} = \frac{n}{n-1} \left(1 - \sum_{i=1}^l \hat{P}_i^2\right)$$

$$V(\hat{H}) = \frac{n}{(n-1)^2} \left\{ \sum_{i=1}^l \hat{P}_i^2 - \left[\sum_{i=1}^l \hat{P}_i \right]^2 \right\}$$

ولو كان معامل التربية الداخلية هو F تصبح قيمة H المتوقعة في العشيرة 1- H حيث أن H هى مقياس للخلط في العشيرة بالنسبة لموقع معين. وكلما زادت نسبة H تقل نسبة الثبات في العشيرة بالنسبة لموقع معين أو قلة نسبة التماثل في العشيرة وأن قيمة PIC هى أيضا دليل يقيس التعددية الايلية لجين معين وبالنظر لقيمة PIC وقيمة H يمكن ملاحظة العلاقة بينهما لذلك عندما تكون $PIC > 0.5$ مرتفعة يكون دليلاً على تعددية مرتفعة أو بلومورفيزم مرتفع بالنسبة لجين معين. بينما لو كانت $0.5 < PIC < 0.25$. هذا يدل على أن الموقع فى مستوى متوسط للبلومورفيزم. وتعتبر قيمة 0.25. قيمة منخفضة للبلومورفيزم.

وتعتبر قيمة H مقياساً خاصاً بأليل معين، بينما قيمة PIC مقياساً خاصاً بموقع معين علي الكروموسوم حيث تمثل H حداً أعلى لقيمة PIC.

ويمكن تقدير H, PIC لكل برير او لكل ماركز عند إستخدام طريقة المايكروساتليت Microsatelite المستخدمة للتمييز بين عشائر الأجناس، والأنواع المختلفة، حيث أن دراسة الخصائص الوراثية لعشائر الأجناس، والأنواع المختلفة يساعد علي تقييم الإختلافات، والتباين الوراثي بين العشائر المختلفة. وهذا عامل مهم في تحديد إستراتيجيات التربية، وكذلك في برامج

المحافظة علي الأنواع وخصوصا في قطعان الماشية والأغنام والماعز والتي يستخدم معها تقنيات مثل التلقيح الصناعي، ونقل الأجنة والانتخاب، والتي تقلل من التباين الوراثي في العشيرة.

ويمكن حساب التنوع الوراثي Genetic Diversity كدالة في قيمة الخليط حيث أن قيمة التنوع الوراثي هي:

حيث ان P_{ij} تكرار الاليل i عند الموقع j و L تمثل عدد الاليلات وقيمة n تمثل عدد المواقع.

المراكز المعلوماتية Informative Marker :

يعتبر المراكز معلوماتية عندما يتم التقييم بطريقة تؤكد أن أليل من الفرد توارث من الأب أو من الأم، وهذا يحدث عندما يكون الأب خليط وله طور معروف. وان الفرد نفسه له طور معروف. وإحتمال أن يكون المراكز معلوماتية هو دالة في عدد الاليلات m عند موقع المراكز ويكون الهم التكرارات P_1, P_2, \dots, P_m عندئذ تصبح S هي

$$S = 2 \sum_{i=1}^{m-1} \sum_{j=i+1}^m (p_i p_j (1 - p_i p_j)^2)$$

$$D = -\ln(I)$$

وتصبح قيمة S عند وجود أليلين فقط لها التكرارات P_2, P_1 هي

$$S = 2 p_1 p_2 (1 - p_1 p_2)^2$$

وهناك علاقة بين قيمة S وقيمة PIC ولكن قيمة PIC

تأخذ في اعتبارها إذا كان الأب خليط، وأن النسل له طور معروف Coupling or Repulsion بينما تأخذ S في إعتبارها إذا كان للأب طور معروف أم لا. لذلك يعتبر المراكز له قوة معلوماتية أقوى Potentially Informative إذا كان الأب خليط وله طور معروف. وتعتبر قيمة S هي القيمة المتوقعة للخلط في وجود إتران هاردي واينبرج في العشيرة أي تصبح $S = H$.

حيث $n =$ عدد الاليلات, $P_i =$ تكرار الاليل i في العشيرة.

ويكون المراكز غير كامل المعلوماتية Incomplete Informative عندما تكون الأطوار Coupling or Repulsion غير مرئية، لوجود السيادة وهناك حالة خاصة لغياب المعلومات عن المراكز هو الانتخاب للتراكيب الوراثية

Selective Genotyping حيث تجمع بيانات المراكز فقط للقيم المظهرية الطرفية
Extereme Phenotyping Value.

أنواع التزاوج للمراكز المعلوماتي :

- 1- تزاوج تام المعلوماتية Full Informative $MiMj^*MkMl$
ويكون فيه الآباء خليطاً ولهم مراكز مختلف ويكون النسل معلوماتيا في
التمييز بين الاليلات البديلة لكل من الأبوين.
- 2- التزاوج الرجعي $MiMj^* MkMk$ Backcross
ويكون إحدى الأبوين له مراكز خليط، بينما الأب الآخر له مراكز أصيل.
ويكون النسل كله معلوماتيا في التمييز بين الآباء الخليطة للاليلات البديلة.
- 3- التزاوج الداخلي $MiMj^*MiMj$ Intercross
وكل من الأبوين لهما المراكز الخليط نفسه. ويكون النسل الأصيل معلوماتيا
في التمييز بين اليلات الأب البديلة.

مقاييس المعلوماتية Measures of Infrmativnes :

أن الفرق الرئيسي بين تحليل خليط الخطوط المرباة تربة داخلية Crosses
Inbred Lines مقابل العشائر المرباة تربية متباعدة Outbred population هو:
أن الآباء في الأول تكون متجانسة بينما في الأخيرة تكون وراثيا متباينة ونتائج هذا
التمييز هو:

- 1- ان هناك جزء فقط من الآباء من العشيرة المرباة تربية متباعدة يكون
معلوماتيا. ويجب ان يكون الاب خليطا عند موقع المراكز وموقع الكيوتي إل
مرتبطة معه حتى يمكن للأب أن يكون مصدرا للمعلومات المرتبطة وراثيا.
حيث يمكن للمراكز المصاحب للصفة ان يظهر في النسل. وهناك جزء عشوائي
فقط من الآباء من العشيرة المتباعدة Outbred population يكون خليطا،
بينما يكون F1 للخطوط الأصلية Inbred Lines خليطا لكل المواقع، والتي
تختلف باختلاف الخطوط الخليطة Crossed lines، وبالتالي تكون كل الآباء
كاملة المعلوماتية.
- 2- اليلن فقط ينعزلا عند إي موقع في نظام خلط الخطوط الأصلية Inbred-line
Cross Design، بينما في العشائر المتباعدة Outbred population يمكن أن
ينعزل فيها اي عدد من الاليلات.

3- تختلف الأفراد في العشائر المتباعدة Outbred population, في طور إرتباط الماركر- كيو تي إل حيث ان الجاميطة التي تحمل الاليل M تكون مرتبطة باليل Q للكيوتي إل في جزء ما، بينما ترتبط بالاليل q في جزء آخر. لذلك من الضروري فحص كل أب منفصلا في العشائر المتباعدة لوجود المصاحبة بين الماركر والكيوتي إل. بينما في خليط الخطوط الأصلية F1 تكون الآباء متطابقة الجينوتيب حتى مشتملة في طور الارتباط . لذلك يمكن اخذ متوسط الصفة المصاحبة للماركر لكل النسل بغض النظر عن آباء هذا النسل.

4- ويكون الأب معلوماتيا للماركر إذا كان خليطا للماركر. كما يكون معلوماتيا للكو تي إل إذا كان خليطا للكيوتي إل. وإذا لم يكن كلا من الماركر والكيوتي إل متعدد الاليلية Polymorphoc تكون الآباء غير معلوماتية. وفي حالة وجود الرغبة لتغظيم جزء الآباء المعلوماتية للماركر, اقسام مواقع الماركر التي تستخدم بنجاح مع الخطوط الاصلية Inbred lines ممكن الا تكون المثلثي للعشائر المتباعدة. على سبيل المثال: الماركر RFLP أستخدم في الخطوط الأصلية Inbred lines على نطاق واسع وهذا الماركر هو ماركر ذو اليلين اي له تعددية اليلية متواضعة. بينما ماركرز الساتليت هي ماركرز عالية التعددية اليلية وبالتالي تنتج أفراد ذو ماركرز عالي المعلوماتية.

الماركر والمسافات الوراثية بين العشائر :

عند دراسة التنوع الوراثي من المهم معرفة المسافات الوراثية بين عشائر الأنواع أو عشائر الأجناس. ويتم ذلك بحساب معامل التماثل بين الأنواع. فمثلا: لوكان عشيرتين X,Y لكل منهما عدد من المواقع r، ولكل موقع عدد من الاليلات m عند ئذ يمكن حساب:

1- تكرار الاليل i من الموقع z في العشيرة X أو العشيرة Y ويرمز لهذا التكرار X_{ij} , Y_{ij} .

2- متوسط إحتمال الاليلات المتمثلة لمواقع إختيرت عشوائيا للعشيرة ° X,Y .

$$I = J / \sqrt{J_x J_y}$$

$$J_x = \sum_{j=1}^r \sum_{i=1}^{m_i} X_{ij}^2 / r$$

$$J_y = \sum_{j=1}^r \sum_{i=1}^{m_i} Y_{ij}^2 / r$$

$$J_{xy} = \sum_{j=1}^r \sum_{i=1}^{m_i} X_{ij} Y_{ij} / r$$

4- حساب قيمة المسافات الوراثية بين العشائر $D = -\ln I$.

خرائط المقارنة Comparative Mapping :

تبنى خرائط المقارنة علي تماثلية الجينوم، وهي إستراتيجية تزيد من دور المراكز في تحديد الأجناس وعلاقتها ببعضها بعضاً عند وجود معلومات غير كافية، أو عند صعوبة معلومات من الخرائط الوراثية. وتستخدم هذه الإستراتيجية للحصول علي معلومات من الأجناس التي توجد صعوبات عند دراستها كالإنسان مثلاً، والأجناس التي من السهل دراستها مثل الفئران، فالمعلومات للجينوم البسيط يمكن تطبيقها وإستخدامها للجينوم المعقد من الشعير للقمح مثلاً.

والرسم التالي يبين :

المناطق المتماثلة في الكروموسوم في الإنسان والكروموسوم 28 في البقر والكروموسوم 8 في الفئران.

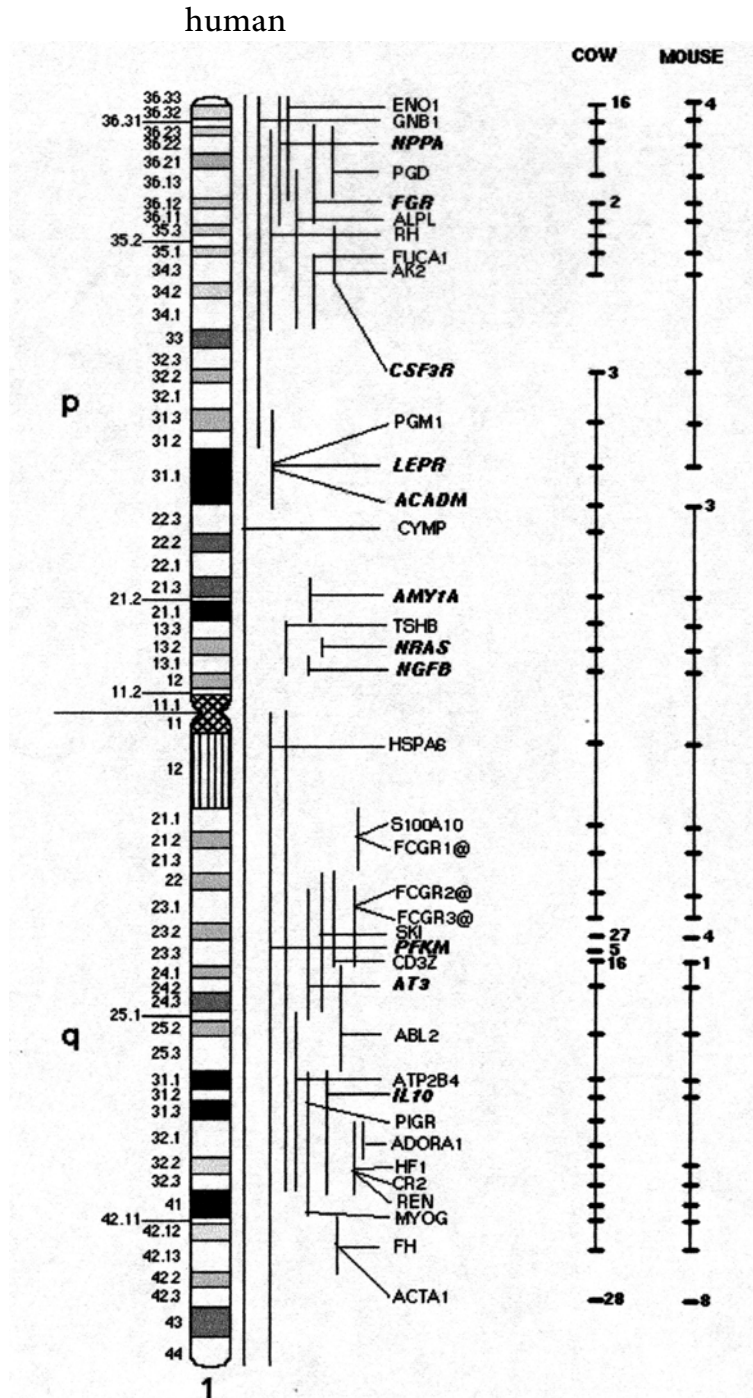

الباب الثالث عشر
الانتخاب الوراثي للمقاومة للمرض

الباب الثالث عشر الانتخاب الوراثى للمقاومة للمرض

أولاً: العقبات التى تواجه الانتخاب للمقاومة للمرض:

- 1- صعوبة تحديد القيمة المظهرية للمقاومة للمرض.
- 2- صعوبة تحديد مدى المقاومة للمرض، بمعنى أنه فى عشيرة من الحيوانات السليمة، والمریضة لا يمكن تحديد ما إذا كانت الحيوانات السليمة هى فعلاً مقاومة للمرض. أن تكون تعرضت لمدة غير كافية للميكروب، وبدرجة تظهر المرض.
- 3- الحيوانات التى تبدو سليمة يمكن أن تكون حاملة للمرض أو تكون معدية تحت إكلينيكية Subclinical Infection.
- 4- الأعراض المرضية التى تظهر على الحيوانات لمرض معين، لا يمكن تمييزها عن أعراض أمراض أخرى، فمثلاً: أعراض الالتهاب الرئوى لا يمكن تمييزها عن أعراض التهاب الشعب الهوائية، أو عدوى الجهاز التنفسى.
- 5- قد يكون مكلفاً أو غير أخلاقي تعرض الحيوان السليم لميكروب المرض لتحديد مدى مقاومة الحيوان للمرض.
- 6- انتخاب الحيوان للمقاومة لميكروب معين، يمكن أن يؤدي إلى أن يصبح الحيوان نفسه أكثر حساسية للإصابة بميكروب آخر.
- 7- الاحتفاظ بالنظام الدفاعى فى حالة إتران Homestasis بدون ان يؤدي الى مناعة ذاتية يكون من الصعب تحقيقه.

ثانياً: متى يمكن إدخال المقاومة للمرض فى برامج التربية:

- 1- يجب توفير تكاليف اقتصادية مرتفعة للمرض حتى يمكن الانتخاب للمقاومة للمرض. ويكون التحسين الوراثى أكثر فاعلية عند وجود مغامرة قليلة Low Risk للسيطرة على المرض.
- 2- هناك تباين وراثى كافى للمقاومة للمرض Resistance to disease أو تحمل المرض Tolerance to disease بين الأنواع المختلفة للحيوانات، وكذلك داخل النوع الواحد، مما يسمح بتحسين وراثى فعال. أو الفصل بين المقاومة للمرض Resistance to disease وتحمل المرض Tolerance to disease حيث أن التحسين الوراثى فى العائل المقاوم للمرض، يكون التأثير على نقل العدوى،

- بينما التأثير عند الانتخاب لتحمل المرض يؤدي إلى تقليل أعراض المرض، ولكن لا يقلل من تأثير إنتقال العدوى للحيوانات الأخرى. وقد وجد أن هناك أكثر من 50 مرضاً أظهر مقاومة للعائل أو تحمله للمرض بين الأجناس المختلفة ومن أمثلة ذلك: مرض مارك في الدواجن Marek's و عدوى F4,F18 لبكتريا E coli في الخنازير، وعدوى النماتودا والتهاب الضرع في الأبقار.
- 3- يكون هناك قيمة إقتصادية ومنافع إجتماعية من إدخال المقاومة لمرض معين فمثلاً إمتناع المستهلك عن منتج معين لوجود خطورة نتيجة لوجود بقايا المضادات الحيوية، أو صعوبة علاج مرض معين مثل: أنفلونزا الطيور، يكون الانتخاب بديلاً مفضلاً.
- 4- إذا أصبح استخدام المضادات الحيوية أو الأدوية الأخرى غير مجدى في علاج الحيوان لوجود مقاومة للميكروب ضدها، هنا يصبح الانتخاب للمقاومة للمرض دور هام.
- 5- الانتخاب الوراثي للمقاومة للمرض يمكن ان يكون مفيداً عند عدم توافر الفاكسين أو الأدوية الأخرى. وكذلك عند عدم المقدرة على إستخدام الفاكسين، أو الأدوية الأخرى، كما في حالة إنتاج اللحم.
- 6- الانتخاب يكون مهماً أيضاً لعدد من الأمراض والتي فيها يصيب عدد من الميكروبات الحيوان بالطريقة نفسها.
- ويكون الانتخاب غير مفضلاً عندما يتسبب الانتخاب للمقاومة للمرض في قلة الإنتاج مثل: صفات النمو، والكفاءة التحويلية للغذاء فمثلاً: الانتخاب لمعدل النمو في الرومي يزيد من معدل الإصابة بالنيوكاسل.
- والتحدى الأكبر عند الانتخاب للمقاومة للمرض هو التحديد الدقيق للقيمة المظهرية للمقاومة للمرض Phenotype of Disease Resistance أو إيجاد ماركز يمكن الإعتماد عليه اى له قيمة تنبأ عالية للقيمة المظهرية للمرض فمثلاً: بعض الأمراض لها مظاهر إكلينيكية وتحت إكلينيكية بينما أمراض أخرى تأخذ الأعراض الإكلينيكية فقط في الاعتبار.
- ومعرفة طبيعة عدوى المرض Mode of Disease Infection، وإستجابة الحيوان لها هى أساسية لمعرفة التعقيد في الانتخاب لعدوى المرض حيث يجب ان يخترق الميكروب بدرجة كافية لكل الموانع الدفاعية للحيوان، ويهاجم الخلايا، ويتكاثر فيها.

ثالثا: الموانع الدفاعية للمرض في الجسم:

هناك ثلاثة موانع دفاعية في الجسم ضد العدوى:

أ - المناعة الطبيعية هي خط الدفاع الأول وتتكون من الجلد، والشعر، واللحاب، وإفرازات الأنسجة المخاطية، والغدد مثل الدموع، والمعدو، واللحاب، وإفرازات الجلد، والسلوك الشاذ مثل: اللعق، والدوران في التراب، وإهتزاز الذيل. والميكروبات، أو الكائنات الدقيقة المفضلة والتي تعمل ضد الباثوجينات الضارة مباشرة أو غير مباشرة. وهناك أيضا جزء غذائي للمناعة الطبيعية مثل: فقدان الماء و نقص التغذية قد يقلل الإفرازات الطبيعية مما يجعل بعض الأنسجة أكثر حساسية للإصابة بالمرض، ونقص الفيتامينات، والمعادن تثبط الجهاز المناعي بالإضافة إلى مكون وراثي للمناعة الطبيعية فمثلا: وجد ان بعض الخنازير تكون مقاومة تماما للبكتريا المسببة للاسهال E Coli لنقص مستقبلات خلايا الأمعاء لالتصاق هذه البكتريا. كما وجد أن الذبابة الهجومية Fly Infestation للقطعان تتأثر بطول الشعر وطول الصوف وإفرازات الجلد.

ب- المناعة الذاتية والمناعة المكتسبة وهما يعتمدان على بعضهما، ويكونان شبكة من الخلايا والأنسجة والتي تتفاعل مع بعضهما لتحديد الباثوجينات ومهاجمتها، والانتجينات المصاحبة. والمناعة الذاتية أو الداخلية Innate Immune System تشتمل على:

1. كل الجهاز المناعي الذي ولد به الحيوان.
2. الاستجابة الأولية بواسطة الجسم لازالة الميكروبات ومنع العدوى.
3. خلايا الدم البيضاء والخلايا الطبيعية القاتلة، ونيتروفيلز، والايوزونوفيل والمونوسيتس والماكروفاج .
4. البروتينات المكملة C1-C4 والتي تكون ملاصقة للباثوجين.
5. السيتوكينيز أنترفيرون والكيموكينيز والتي تجذب الخلايا المناعة إلى مكان العدوى. وتبحث المناعة الذاتية دائما عن الانتوجينات البكتيرية، الفطرية، والفيروسية . وعند إكتشاف الانتوجين يمكن للخلايا المناعية مهاجمته.

ويلاحظ أن الجهاز المناعي الذاتي ليس له خاصية التخصص لباثوجين معين، وبالتالي ليس له ذاكرة للتعرض للإصابة السابقة، أو ذاكرة التعرض لباثوجين سابق. وقد سجلت فروق بين الأنواع في المناعة الذاتية فمثلا إرتفاع النشاط التكاملي للدم Higher Haemolytic Complement Activity في الأنواع الهندية Bos Indicus يكون مصاحبا للمقاومة العالية للقراد Tick Infestation

وبالتالى لأمرض القراد Diseases Tick Borne وذلك مقارنة بالأنواع الأوربية Bos
.Taurus Breeds

ج- المناعة المكتسبة Acquired Immune System :

هى تعرض التى أكتسبها الحيوان بالتعرض للباثوجين أو الفاكسين سابقا
وبالتالى، يمكن التعرف على باثوجينات أصيب بها الحيوان سابقا والمناعة المكتسبة
تكون خاصة بانتوجين معين Antigen Specific. وهناك نوعان من المناعة
المكتسبة. المناعة المكتسبة من الخلايا المناعية Cell-Mediated Immunity
وهذه تتكون من الخلايا المناعية التى تهاجم الخلايا المصابة بالباثوجين مباشرة.
والمناعة المكتسبة Humoral Immunity من الأجسام المضادة أنواع محددة من
البروتين المناعى والتى توجه تجاه الباثوجين.

وتتكون المناعة المكتسبة من نوعين من الخلايا المناعية T cells, B cells وهما
خلايا بيضاء متخصصة. وتهاجم خلايا ال T الخلايا المصابة لباثوجين معين أما خلايا
B فتطور إلى خلايا متخصصة منتجة لخلايا الأجسام المضادة. Specific Antibody
Producing Cells-. وتحدث المناعة المكتسبة بنوعين موجب وسالب Passive
and Active والمناعة السالبة تنتقل من البقرة للعجل من خلال السرسوب والذى
يحتوى على الأجسام المضادة. والمناعة السالبة فتعد مناعة مؤقتة فمثلا: مناعة
العجل تعتمد لحد كبير على المناعة السالبة. والتى تستمر لمدة بسيطة بعد الولادة.
ويحدث نقص فى مقدرة الأمعاء على إمتصاص الأجسام المضادة الامينوجلوبولين ،
كلما تقدم موسم الحليب. ويوجد مكون وراثى فى المناعة السالبة فى الإبقار فقد
وجد دنا ماركرز DNA Markers مصاحبة للفشل فى المناعة السالبة. لذا فمن
المهم ان يبدأ العجل المناعة الموجبة فى عمر مبكر لإنتاج خلايا مناعية Cell-
Mediated Immunity، وأجسام مضادة إستجابة للانتجينات، والفاكسينات لتحل
محل المناعة السالبة وإختفاء مناعة الام.

رابعا: الإنتخاب الوراثى للمقاومة للمرض :

من الأهمية بمكان فهم المناعة الذاتية والمكتسبة من المنظور الوراثى لتطوير
برامج الانتخاب للمقاومة للمرض ,على سبيل المثال: لو كان الهدف هو تقليل
بكتريا الإسهال فى العجول الصغيرة عندئذ يكون الانتخاب يشتمل على مقدرة
وراثية للأمهات لإنتاج أجسام مضادة فى السرسوب مناعة سالبة ، وكذلك عجول
ذو مقدرة وراثية لتطوير مناعة ذاتية ومناعة مكتسبة فى عمر مبكر للباثوجين

المسبب لمرض الإسهال، ولكن قد يكون هناك بعض المشاكل لوجود إرتباط سالب بين مقاومة الام ومقاومة العجل، لبعض الامراض. وعموما الانتخاب للمقاومة للمرض مكلفا كما يسبب نقص في الإنتاج وزيادة في معدل الوفيات، ونقص في طول مدة الحياة وزيادة في التشخيص والعلاج..

الانتخاب المباشر للمقاومة للمرض:

تحدث المقاومة للمرض بثلاث طرق:

أ - ملاحظة الحيوانات في بيئة معينة، أو نظام إنتاجي نقص الأعراض الإكلينيكية للمرض. وتحت هذا الاتجاه الانتخابي يمكن افتراض أن الباثوجين المرضى دائما متواجد ولكن تعبير المقاومة للمرض يكون عرضة للسؤال. ويمكن تحديد الحيوانات التي تظهر عليها الأعراض الإكلينيكية بدقة منخفضة، ولكن ليس من الضروري ان تتعرض الحيوانات السليمة للباثوجين. وتحدث الأمراض عموما في سنة أو وقت معين من السنة أو أثناء دورة إنتاجية معينة أو في مكان معين قطيع- المرعى- المزرعة - منطقة معينة والجدير بالذكر أن السنوات التي يكون فيها معدل حدوث المرض مرتفعا تكون هناك درجة دقة عالية، ودرجة احتمال عالية، في تحديد الحيوانات المقاومة للمرض وقد تنخفض هذه الدقة أو تنتهي في السنوات التي يكون معدل حدوث المرض منخفضا.

ب- التعرض المنظم لكل قطعان التربية للمرض، ويكون هذا الاتجاه بالطبع مكلفا، ويتوقف هذا على مدى قوة الباثوجين، ومدى ظهور الأعراض الإكلينيكية للمرض. وهذا الاتجاه يمكن اعتماده كقياس للمقاومة للمرض. ولكن هذا يتطلب عزل العشيرة لمنع إنتقال المرض للقطعان غير المخصصة للتربية.

ج- تعرض الأقارب أو المستنسخات من قطعان التربية للمرض خصوصا اذا كان هذا المرض يتسبب في معدل مرتفع من الوفيات، وهذا الاتجاه يمكن اعتماده لمعرفة مدى المقاومة الوراثية للمرض.

ويلاحظ انه ممكن أن يحدث خطأ في تحديد الحيوانات المقاومة وراثيا للمرض لوجود خلفية مناعية سابقة التعرض سابقا للباثوجين ومختلفة بين الحيوانات. ويجب أن تحدد الأبحاث أهمية الخلفية المناعية في حدوث التحيز في ملاحظة استجابة الحيوانات للأمراض. فمثلا استخدام في الماشية الانتخاب المباشر في تقليل الإصابة لمرض البروسيللا. وقد وجد زيادة المقاومة الطبيعية لمرض

البروسيلة في العجول الصغيرة من 20% إلى 59% بعد تلقيح الأبقار من طلوقة لها مقاومة طبيعية للمرض. ويستخدم الاتجاه المباشر لتحديد المظهري للحيوانات للمقاومة المرضية في البيئة المعزولة والمحكمة.

الانتخاب غير المباشر للمقاومة للمرض :

وهذا يحدث بالانتخاب لادلة للمقاومة للمرض وهذه الأدلة تشتمل على منتجات الباثوجين Pathogen Products معدل تكاثر الباثوجين ومخلفات الباثوجين، والاستجابة المناعية والبيولوجية للعائل للمرض. وهناك مثال واضح للانتخاب غير المباشر وهو: انتخاب الأغنام لعدد أقل من الطفيليات الداخلية اي عدد اقل للبيض في الروث، ومقال آخر في ماشية اللبن استخدام عدد خلايا الدم البيضاء Somatic Cell Count كمعيار انتخابي لتقليل الإصابة بمرض التهاب الضرع. وقياس الاستجابة المناعية، يتم بتعريض الحيوان لانتوجين، أو فاكسين. وقياس كمية الأجسام المضادة أو قياس كمية الإنتاج كان انتخابا فاعالا في الدواجن والخنازير. ويعتبر مقياس الاستجابة المناعية دليل مفيد للمقاومة للمرض في الماشية ويعد هذا دليل جيد عندما يكون هناك مرض واحد تحت الدراسة. والانتخاب للاستجابة المناعية قد يحسن المقاومة لمرض معين ولكن قد يزيد الحساسية لمرض آخر، وقد أشارت إلى ذلك بعض الدراسات في الخنازير. وللانتخاب غير المباشر الفعال يجب أن يكون دليل الصفات له صفة التوريث Heritable، وله ارتباط وراثي مرتفع للمقاومة للمرض، كما أن المرض تحت الدراسة من السهل قياسه وتمويله.

الخريطة الوراثية :

ان معرفة تتابع الدنا DNA Sequencing في جينوم من الفئران، و الإنسان، وبناء خرائط وراثية مماثلة في القطعان. قد أدى الى اكتشاف جينات لها علاقة بالجهاز المناعي. ولقد اكتشفت معظم الجينات والتي لها علاقة بالمقاومة للأمراض باستخدام سلالات الفئران المرباة تربية داخلية Inbred Strains of Mice. وجدت عدد قليل من الجينات، لها علاقة بالمقاومة للأمراض في الماشية. كما وجد الجين المسمى نارب 1 Narmp1، أو جين المقاومة الطبيعية المرتبط ببروتين المكروفاج أن له علاقة بجهاز المناعة الذاتية. كما أن نارب 1 وجد مرتبطا وله علاقة بالمقاومة لمرض البروسيلة، والسل، والسلمونيلا ولقد تم تجديد النظر Homologues للنارب 1 ومعرفة تتابعه، وموقعه على الخريطة الوراثية. وتعد

والجينات المرتبطة بالاستجابة المناعية الخاصة والمسماة Complex MHC Major Histocompatibility من أوائل الجينات التي تم تحديدها تتابعياً ووضعتها على الخريطة الوراثية والتي لها علاقة بالأمراض.

وتعتبر جينات MHC ذات درجة عالية من التعددية الاليلية اي لها درجة عالية من البلومورفيزم. بمعنى أن اكثر من اليل للجين الواحد يتواجد في العشيرة، ولقد تم تحديد أكثر من 50 اليل من MHC. ودرجة البلومورفيزم العالية ل MHC والتي هي خاصة Unique بكل فرد اكثر من 100 مليون توليفة محتملة تشرح جزئيا كيف يمكن للجهاز المناعي ان يهاجم مثل هذا العدد الكبير من الانتيجينات، ويمكنه ايضا التمييز بين الانتوجين الغريب والانتوجين الذاتي الدخلى. ولقد وجد في ماشية الحليب ان MHC للبقر مرتبطا بالمقاومة للمرض لصفات ذات أهمية اقتصادية مرتفعة. أما في الدواجن وجد ان ال MHC مرتبطة بالمقاومة لمرض مارك وكذلك المقاومة لكلوليرا الدواجن.

وتم اكتشاف جينات فردية تؤثر في المقاومة المرضية لقطعان الحيوانات مثل الجين المسمى فمبريا K88 F4 في الخنازير، والذي يقلل بكتريا الإسهال E Coli في أمعاء الخنازير. وجين البريون بروتين PrP والذي له علاقة بالإصابة بالجرب في الأغنام، والذي يسبب تساقط الصوف، وهو مرض يصيب الجلد . وقد يسبب فقدان في الجهاز العصبي وتدهور في الجهاز العصبي المركزي. وكذلك الجين المسمى ب TNC والذي له علاقة بالإصابة بالسالمونيلا في الدواجن.

من الواضح ان النظام المناعي معقد وان هناك عدد من الجينات تدخل في المقاومة للأمراض، وان الخرائط الوراثية يمكن ان تؤدي الى ظهور كيوتي ال، أو مناطق معينة على الكروموسوم ذات علاقة بالمقاومة للأمراض وقد وجد ان هناك منطقة على الكروموسوم رقم 1 مرتبطة بمرض العين البمبي Keratoconjunctivitis في الماشية.

وقد تم تحديد عدد من الكيوتي إل والتي لها تأثيرات مختلفة على الأمراض فمثلاً. تم تحديد 14 كيوتي إل مرتبطة بمؤشرات مختلفة للمقاومة لمرض مارك في الدواجن Mark's disease وهو مرض يصيب الجهاز الليمفاوى في الدواجن وقد يصيب أيضاً الجهاز العصبي ويؤدي إلى الشلل. وهناك 16 كيوتي إل مرتبطة بمؤشرات مختلفة للتحمل لمرض التريبانوسوموسيس Trypanosomosis في الخليط بين ماشية إن داما N' Dama وماشية البوران Boran cattle ومن ثم نجد

عدد من الكيوتي إل لها تأثيرًا مختلفًا على انتقال العدوى ويبقى السؤال الهام وهو أى من الكيوتي إل أكثر فاعلية في المساعدة للتعامل مع المقاومة للمرض؟

والإجابة العامة هي الكيوتي إل التي تقلل من تأثير المرض بتقليل الحساسية للعدوى هي الكيوتي إل الأنسب استعمالًا ويبقى القرار على أى من الجينات أو الكيوتي إل تكون ملائمة للبحث أو الانتفاع بها والذي يكون من خلال المنظور لكل مرض على حده.

والسؤال الذي يطرح نفسه ما مدى الفائدة من التحسين للمقاومة للمرض، علمًا بأن تحسين المقاومة للمرض يختلف عن التحسين للإنتاج؟ فمن الشائع أن الحيوانات يمكن ان تعدى بعضها بعضًا، وبالتالي نجد ان المقاومة للمرض في حيوان معين ليست مستقلة عن المقاومة للمرض في حيوان آخر، ولكن يمكن أن نجد ان الإنتاج في حيوان معين يكون مستقلًا عن الإنتاج في حيوان آخر خصوصًا إذا لم يكن هناك صلة قرابة.

تحديد النوع الأكثر مقاومة للمرض والاستفادة منه في برامج التربية: لو كان هناك نوعان من الحيوانات مربا في بيئة معينة كيف يمكن تحديد النوع الأكثر مقاومة؟ أو كيف يمكن إختبار النظرية الفرضية ان النوعين يحملان ميكانيزم مختلف للمقاومة الوراثية لمرض معين؟ هناك خطوات يجب اتباعها للإجابة عن هذا التساؤل:

أولًا: يجرى مسح وراثي لمتسع العشيرة Genome-Wide QTL Interval Mapping لتحديد الكيوتي إل بإستخدام خريطة المسافات، مثلا مع إستخدام عديد من المراكز الوراثية في جيل F2 أو جيل التلقيح الرجعي Backcrosses بين النوعين ، حيث ان معلومات المراكز تزودنا بأسهل الطرق لتقدير التنوع الوراثي داخل وبين اى مجموعة من الأنواع ومن امثلة ذلك الاحتمال للتريبانوسوموسيس Trypanosomosis tolerance. الحيوانات فكلما أمكن التمييز الوراثي بين عشيرتي النوعين في قطعان الحيوانات كلما زاد إحتمال وجود تعددية اليلية تميز بين النوعين Distinct genetic polymorphism، وامكن للانتخاب ان يثبت جينات خاصة بالمقاومة المرضية في عشيرة معينة.

ثانيا: مع تحديد موقع الكيوتي إل وحجمها، يجرى في الوقت نفسه تسجيل للقيم المظهرية اى:

- أ - تحديد مظهر الأنواع النقية Performance of purebreeds أو تحديد القيمة المظهرية لصفة المقاومة لمرض معين.
- ب- تحديد مظهر افراد جيل ال F2 الناتج عن خلط النوعين الأصيلين, او تحديد مظهر افراد الخلط الرجعي Backcross.
- ثالثا: الاستفادة من أحد الأنواع الأصيلة الأكثر مقاومة للمرض في برامج للخلط أو تكوين نوع جديد من خلال الانتخاب من الجيل F2, أو من الانتخاب من جيل عشيرة الخلط الرجعي Backcross Population أو إدخال الكيوتي إل QTL من نوع أكثر مقاومة لنوع اخر.
- رابعا: يجب التأكد من ان برنامج التحسين الوراثي يمكنه إدخال ما يسمى ماركر قاعدي للإنتخاب Marker-based selection اي ان هذا البرنامج لا يعتمد فقط على قيمة الماركر في تحديد الكيوتي إل ولكن على تكاليف والإمكانية اللوجستية في إستخدام الماركر في برنامج التحسين الوراثي.

دور الماركر في دراسة المقاومة المرضية وتحسين الانتاج :

من المعروف ان الحيوانات التي لا تمتلك مقاومة تامة لمرض معين يظهر عليها نقص إنتاجي عند إصابتها بهذا المرض، ووجود مستوى عدوى مرتفع مع وجود مستوى منخفض من المقاومة للمرض مما ينتج عن ذلك نقص في الإنتاج. وعندما يكون مستوى المقاومة مرتفع، لا يظهر تأثير العدوى على الإنتاج، وعند وجود مستوى عدوى ثابت، ومستوى مقاومة ثابت Constant Infection Pressure، يتسبب الانتخاب في زيادة المقدرة الإنتاجية الإنتاج الذي يحدث في غياب العدوى ، وزيادة مستوى المقاومة كذلك والمثال على ذلك هو ترايبونوسوموزيس Trypanosomosis. ان الماشية المحلية المقاومة لمرض الترايبونوسوموزيس قد تحسن إنتاجها ومقاومتها نتيجة للانتخاب. ويتطلب قياس القيمة المظهرية الإنتاجية تعرض الحيوان للباثوجين، والبديل لذلك هو تربية الحيوان تحت بيئة غير معدية أو تحت علاج ، ودمج المقدرة الانتاجية مع وجود QTL كيوتي إل للمقاومة المرضية، والتنبأ بالإنتاج مع وجود معدل ثابت من العدوى. وفي الواقع نجد ان معدل الإصابة ليس ثابتا بل يتغير مع الوقت وينتج بالتالي تأثير انتخابي متقطع للمقاومة المرضية عند تطبيق الانتخاب الفردي على الإنتاج الملاحظ، واستخدام الكيوتي إل يساعد في الانتخاب للمقاومة المرضية بغض النظر عن وجود العدوى من عدمه.

ويمكن إيجاد العلاقة بين مستوى المقاومة للمرض Resistance R والإنتاج الملاحظ P_0 Observed Production في وجود العدوى . والمستوى الإنتاجي الذي يمكن تحقيقه لو كان الحيوان لديه مقاومة تامة يسمى المقدرة الإنتاجية Potential Production ويرمز له بالرمز P_p . وفي وجود العدوى المرضية يكون الإنتاج الملاحظ P_0 هو دالة في كل من المقدرة الإنتاجية، والمقاومة $P_0 = f R * P_p$ ، حيث ان fR هي دالة في المقاومة والتي تصف تأثير المقاومة على الإنتاج الملاحظ ويمكن هنا ان نميز بين ثلاثة أقسام من المقاومة والتي يكون الفصل بينها بنقاط حدية . في القسم الأول تكون الحيوانات حساسة للمرض Susceptible عند انخفاض مستوى المقاومة للمرض عن أقل نقطة حدية Lower Threshold L وفي هذه الحالة يتوقف الإنتاج عند $P_0 = 0$.

وفي القسم الثاني تكون الحيوانات مقاومة تماما للمرض عندما يكون مستوى المقاومة للمرض فوق أعلى نقطة حدية Upper Threshold U عندئذ يكون الإنتاج الملاحظ مساويا للمقدرة الإنتاجية Production Potential أو مساويا الإنتاج عند أقصى مقاومة أي $P_0 = P_p$.

وفي القسم الثالث تكون الحيوانات ذات مقاومة جزئية للمرض أي تقع الحيوانات بين النقطتين الحديتين L, U ويصبح الإنتاج الملاحظ أقل من المقدرة الإنتاجية أو الإنتاج عند أقصى مقاومة. ويعتمد حجم النقص في الإنتاج خطيا على مستوى المقاومة عندئذ يصبح تأثير المقاومة على مستوى الإنتاج الملاحظ كالآتي:

$$\begin{aligned} f R &= 0 & \text{for } R < L \\ f R &= R - L / U - L & \text{for } L < R < U \\ f R &= 1 & \text{for } R > U \end{aligned}$$

$R =$ مستوى المقاومة للمرض

$L =$ أقل نقطة حدية

$U =$ أعلى نقطة حدية

$f R =$ دالة في المقاومة للمرض

وبفرض ان القيم الحدية محددة Fixed Threshold وقيمتها تعتمد على نوع العدوى، والعوامل البيئية الأخرى يمكن فرض ان المقاومة، والمقدرة الإنتاجية تتوزع طبيعيا وانه لا يوجد ارتباط بين المقدرة الإنتاجية والمقاومة وان قيمة المقاومة دائما موجبة.

إستراتيجيات الانتخاب للمقاومة المرضية :
 هناك استراتيجيتان للانتخاب للمقاومة المرضية :
 الاستراتيجية الأولى: تتم بناءً على القيمة المظهرية للإنتاج الملاحظ تحت
 ظروف العدوى.

الاستراتيجية الثانية تتم بناءً على وجود QTL للمقاومة للمرض والمعلومات
 المظهرية للمقدرة الإنتاجية تحت ظروف عدم وجود عدوى.

الانتخاب الفردي Mass Selection تحت ظروف العدوى الثابتة وفي هذه
 الحالة يتم ترتيب الحيوانات طبقاً للقيمة المظهرية للإنتاج الملاحظ تحت ظروف
 معدية والذي بعدها يتم إجراء القطع الانتخابي Truncation Selection. وعند
 معاملة الحيوانات بالأدوية من المفروض ان العلاج يكون قد تم بعد تسجيل
 الإنتاج الملاحظ. وتستخدم نتائج الانتخاب الفردي تحت ظروف العدوى الثابتة
 كمرجع للمقارنة بين النتائج المستخلصة من طرق الانتخاب الأخرى تحت ظروف
 العدوى المتقطعة.

الانتخاب بإستخدام الكيوتي إل QTL Selection :

في غياب العدوى، معلومات القيمة المظهرية على الإنتاج غير موجودة، وفي
 مثل هذه الحالة يتم الانتخاب بناءً على القيمة التربوية للإنتاج الملاحظ والذي
 يُقدر باستخدام معلومات الكيوتي ال عن المقاومة المرضية ومعلومات القيمة
 المظهرية للمقدرة الإنتاجية. وبفرض ان عدد الكيوتي إل للمقاومة المرضية قد تم
 تحديده والذي يشرح الجزء من التباين الوراثي التجمعي الكلي موزعاً توزيعاً
 طبيعياً وبفرض ان المتوسط للكيوتي إل هو μ_{QTL} والمعامل الوراثي للكيوتي إل هو
 $h^2_{QTL} = 1$ لانه من المفروض ان تكون الكيوتي إل محددة ومعروفة بدون خطأ.
 ويصبح الجزء من التباين الذي يشرح بواسطة الكيوتي إل ثابتاً مع الزمن وبفرض
 ان تثبيت الكيوتي إل الذي يعزى للانتخاب يمكن تعويضه كلياً بتحديد كيوتي إل
 جديدة خلال التجربة . وتقدير القيمة التربوية للفرد هو ضعف القيمة المظهرية
 للنسل مقاساً كانحراف من متوسط العشيرة.

وباستخدام النموذج الخليط Mixed Model هذا التعريف يساوي القيمة
 الوراثية التجمعية للفرد نفسه مقاساً كانحراف من متوسط العشيرة. وفي وجود
 النموذج غير الخطي Non Linear يتوقع أن مظهر النسل يعتمد على كل من القيمة
 الوراثية للآباء وتباين مظهر النسل حول المتوسط. على سبيل المثال عندما تكون

القيمة المتوسطة للآباء للمقاومة للمرض فوق أعلى قيمة حدية Upper Threshold, تظل القيمة المظهرية للمقاومة للنسل اسفل أعلى قيمة حدية Below upper Threshold مما يعزى الى التأثير المندلي Mendelian Sampling وكذلك التباين في المقاومة, والذي يقلل من القيمة الملاحظة للإنتاج في النسل. كذلك نجد ان القيمة التربوية المقدرة للإنتاج الملاحظ Observed Production لا يمكن ان تعتمد على القيمة الوراثية للآباء. ولكن القيمة المتوقعة للإنتاج للنسل يجب ان يتنبأ لها لان الهدف من التربية هو تحسين القيمة المظهرية الإنتاجية في ظروف العدوى, وان مظهر النسل سوف يتنبأ له في ظروف العدوى المرضية والقيمة الملاحظة لإنتاج النسل يتنبأ لها من متوسط الآباء وتباين مظهر النسل حول المتوسط, وعند معرفة القيمة التربوية المقدرة للمقاومة للآباء تصبح القيمة المظهرية للمقاومة للنسل موزعة طبيعياً بمتوسط.

$$1/2ebv_p + 1/2\overline{ebv_M}$$

وتباين $\sigma_{PR}^2 - 1/4 P_M \sigma_{AR}^2$ حيث ان R_o

$$R_o \sim N(1/2ebv_p + 1/2\overline{ebv_M}, \sigma_{PR}^2 - 1/4 P_M \sigma_{AR}^2)$$

ebv_p تمثل القيمة التربوية لمقدرة الأب للمقاومة, $\overline{ebv_M}$ تمثل متوسط الزيجات. التباين المظهرى لمقاومة النسل معطى الأب أى انتخاب الأب بناءً على الكيوتي أل للمقاومة للمرض يشرح الكمية $1/4 P_M \sigma_{AR}^2$ من التباين المظهرى للنسل.

وان مربع معامل الارتباط بين تأثير الكيوتي إل والقيمة التربوية لمقاومة المرض $P_m =$ القيمة المظهرية للمقاومة للنسل $Ro =$ وبناءً على متوسط وتباين Ro نسبة P_L من النسل سوف تكون لها قيمة أقل من القيمة الحدية السفلى بينما النسبة P_U , سوف يكون لها قيمة أكبر من أعلى قيمة حدية Upper Threshold, وان النسبة P_B تقع بين القيمتين الحديتين وتصبح قيمة

$$P_L = \phi\left(\frac{L - 1/2ebv_p - 1/2\overline{ebv_M}}{\sqrt{(\sigma_{PR}^2 - 1/4 P_M^2 \sigma_{AR}^2)}}$$

$$P_U = 1 - \phi\left(\frac{U - 1/2ebv_p - 1/2ebv_M}{\sqrt{\frac{2}{PR} - 1/4P^2 \frac{2}{AR}}}\right)$$

Ø تمثل النسبة الدنيا الجزء من الذيل السفلى من المحنى الطبيعي القياسى

$$P_B = 1 - P_L - P_u$$

ويمكن ان يكون واحد او اثنين من القيم P_u, P_B, P_L مساويا صفرا.

ومعرفة توزيع المقاومة للمرض في النسل يمكن منه التنبأ بالقيمة الإنتاجية للنسل بإعطاء نسبة من الوزن المناسب للإنتاج الملاحظ في كل جزء من التوزيع لقيمة المقاومة للنسل R_o

و قيمة $P_o=0$ للجزء $R < L$

و قيمة $P_o=P_p$ للجزء $R > U$

وتصبح قيمة الإنتاج المتوقعة للنسل $SCP_o = P_B * P_{oB} + P_U * P_p$

$$P_{oB} = \mu_{RM} - L / u - L * P_{po}$$

وهى القيمة المتوقعة للإنتاج للنسل عندما $L < R < U$

$$P_{po} = 1/2 P_p \text{ sire} + 1/2 P_p \text{ mate}$$

وهى القيمة المتوقعة للمقدرة الإنتاجية للنسل Expected potential production of offspring.

والقيمة المظهرية المتوقعة لمقاومة النسل في حالة ان $L < R < U$ يمكن

حسابه من

$$\mu_{RB} = \mu_{Ro} - P_u * \mu_{Ru} - P_L * \mu_{RL} / P_B$$

حيث $\mu_{Ru} = \mu_{Ro} + i \mu \sigma_{PRO}$ هى القيمة المتوقعة للمقاومة للنسل عندما

$R < L$ ، $\mu_{RL} = \mu_{Ro} - i_L \sigma_{PRO}^*$ هى القيمة المتوقعة للمقاومة للنسل عندما $R > U$.

وان i_L, i_U هى العمق الانتخابي المناظر لقيمة P_U, P_L . وعموما تنتخب

الحيوانات بناء على القيمة المتنبأ للإنتاج الملاحظ للنسل SCP_o .

وفي إحدى الدراسات باستخدام النموذج الثابت على بيانات أو جدت بواسطة

نظام المحاكاة Simulation ل 50 جيلا. قوم استخدام الكيوتي إل للمقاومة المرضية

عند الانتخاب لزيادة الإنتاج، وفي وجود العدوى المرضية وقورن ذلك مع الانتخاب

الفردى في وجود العدوى المستمرة، والعدوى المتقطعة للحيوانات وأشارت النتائج ان الانتخاب للإنتاج المتنبأ وباستخدام المراكز الوراثية المرتبطة بالكيوتي الكيوتي إل متعددة ولها علاقة بالمقاومة المرضية أثرت على المقاومة ويمكنها الإنتاج المتنبأ باستخدام المراكز ان تكون بديلا للانتخاب الفردى Mass Selection لزيادة الانتاج والمقاومة المرضية معا Production and Resistance Simultaneously ومع استخدام نموذج MAS Marker Assisted Selection أصبح ليس ضروريا منع الحيوان من الفاكسين او منعه من العلاج بالادوية بعد العدوى حتى يمكن أخذ القياسات الانتاجية او حتى الاحتفاظ بالحيوانات في بيئة مصابة بالعدوى. وعموما يزداد مستوى المقاومة للمرض باستخدام الكيوتي إل عنها في الانتخاب الفردى للإنتاج. وان التحسين الوراثى فى الإنتاج كان مقاربا أو متفوقا على الانتخاب الفردى عندما كان العمق الوراثى Heritability للمقاومة المرضية منخفضا. ولو كان الانتخاب متقطعا Intermittent عندئذ يصبح الانتخاب الفردى لتحسين الإنتاج تحت ظروف العدوى الثابتة أقل فاعلية. ووجود الكيوتي إل للمقاومة لا يؤثر فقط على مدى مقاومة الحيوان المرضية ولكن يؤثر أيضا على مدى تاقلم Adaptability الحيوان مع البيئة التى حدث فيها تحديد الكيوتي إل. وفى البيئة التى تكون العدوى فيها غائبة، أو عوامل العدوى غير ثابتة تختلف المقاومة للحيوان عنها فى البيئة التى تكون العدوى فيها موجودة، لذلك من المهم ان تحدد الكيوتي إل على الخريطة الوراثية فى البيئة نفسها التى ينتخب فيها الحيوان.

والانتخاب الناجح للقيمة الإنتاجية يتطلب معرفة كيوتي إل متعددة. وتنخفض الدقة فى الانتخاب، كلما زادت المسافة بين الكيوتي إل والمراكز الوراثى اى زيادة معدل التوافق الوراثية ، والذى يؤدي إلى نقص وجود الكيوتي إل فى العشرة وقد وجد أن تثبيت Fixation أو تحديد Detection الكيوتي إل يعادل كل منهما الآخر balance each other out ولكن وجود عدد كاف من الكيوتي إل يبقى عاملاً هاماً ليعطى توزيعاً طبيعياً. وان برنامج م ا س Marker Assisted Selection يؤدي الى تثبيت Fixation الكيوتي إل وبالتالي الى نقص كبير فى التباين الذى يعزى للكيوتي إل.

ولكن عند إفتراض وجود تداخل Interaction بسيط بين اثنين من الكيوتي إل نجد ان تغير بسيط يحدث فى الخلفية الوراثية بتثبيت الكيوتي إل من خلال الانتخاب يمكن ان يكون له تأثير كبير على تعبير الكيوتي إل الجديدة. ووجد انه يتم إكتشاف، وتحديد كيوتي إل جديدة بانتظام، وانه من المهم الاستمرار فى تحديد

كيوتي إل جديدة، لان الكيوتي إل الجديدة تظهر لوجود تغيير في التعبير خلال عملية الانتخاب.

والكيوتي إل التي تكتشف مبكرا هي الأهم في عملية الانتخاب، لان تأثير الانتخاب على تأثير الكيوتي إل للمقاومة يتناقض مع زيادة مستوى المقاومة، وعندما تقترب المقاومة الى أعلى نقطة حدية تكون الزيادة في معدل المقاومة نتيجة الانتخاب ليس ذو أهمية. وان الكيوتي إل ذات التأثير الكبير عددها قليل ويتم إكتشافها مبكرا وان هناك عدداً كبيراً منها له تأثير صغير وان الكيوتي إل التي تكتشف مؤخرا سوف يكون لها تأثير صغير على صفة المقاومة للمرض، لان الانتخاب في العشيبة يكون موجهها اكثر للإنتاج وليس للمقاومة، والتغير في التباين لثبات الكيوتي إل ذات التأثير الكبير ممكن ان يحدث ويكون اقل تأثيرا عند تطبيق النموذج الحدي Threshold Model بدلا من تطبيق النموذج الخطي Linear Model.

وعندما تكون المقاومة منخفضة في الأجيال الأولى يؤدي الانتخاب للإنتاج الملاحظ إلى زيادة المقاومة بدلا من الزيادة في المقدرة الإنتاجية، وبزيادة مستوى المقاومة يؤدي الانتخاب للإنتاج الملاحظ إلى زيادة في كل من المقاومة والمقدرة الإنتاجية. ومجرد ان تصل المقاومة فوق أعلى قيمة حدية يصبح الانتخاب على الإنتاج الملاحظ مساويا للمقدرة الإنتاجية.

المقاومة لمرض التهاب الضرع Marker and Genetic Resistance to Mastitis: تم دراسة العلاقة بين المراكز المصاحبة للمناعة لمرض التهاب الضرع، وعلاقة ذلك بالقيمة التربوية المتوقعة لمقاييس مرض التهاب الضرع في أبقار الهولستين فريزيان , وكانت مقاييس مرض التهاب الضرع هي عدد خلايا الدم البيضاء Somatic Cell Count SCC , الالتهاب السريري Clinical Mastitis CM , العدوى الداخلية Intramammary Infection IMI في وجود ميكروب رئيسي Major, وميكروب ثانوي Minor, وكانت الاليات هي:

- 1- اليلات المطابقة النسيجية الرئيسة للبقر Bovine Major Histocompatibility وهي اليلات الجين DRB3.2 وعددها إحدى عشرة اليلا.
- 2- اليلات جين المناعة IgG2^a, IgG2^b وهما IgG2^a, IgG2^b وهناك ثلاثة تراكيب وراثية لجين المناعة هي:

AA(IgG2^a), AB(IgG2^a/IgG2^b), BB(IgG2^b/IgG2^b)

3- اليلات نقص الليكوسيت Bovine Leukocyte Adhnsion Defficiency BLAD وهو الجين CD18 والطفرة له هي D128G.

النموذج الاحصائي:

$$D_i = MHC_i + IgG2_i + BLAD_i + \epsilon_i$$

حيث D_i تمثل القيمة التربوية المتوقعة للبقرة i لكل من لكل من SCC, IMI major CM, IMI minor المتغير MHC_i يمثل مجموع تأثير استبدال الجين للليل m في الجين DRB3.2 مضروبا في عدد النسخ $n = 0, 1, 2$ للبقرة i .

المتغير $IgG2_i$ ، والمتغير $BLAD_i$ يمكن تعريفهما بنفس الطريقة نفسها السابقة. وتأثير استبدال الجين هو الفرق بين متوسط الاليلات في كل موقع. وقد وجد ان هناك مصاحبة بين وجود الاليل DRB3.2*16 وارتفاع القيمة التربوية المتوقعة EBV لصفة عدد خلايا البيضاء SCC. وان المصاحبة بين كلا من DRB3.2*8 DRB3.2*16 و CM دلالة الدم على الحساسية للإصابة بالمرض. وكان DRB3.2*11 مصاحبا لنقص القيمة التربوية المتوقعة EBV للالتهاب السريري لمرض التهاب الضرع Clinical Mastitis بينما كان ارتفاع DRB3.2*8 مصاحبا لزيادة EBV للالتهاب السريري CM. وان هناك تأثير معنوي للاليلات DRB3.2*3, DRB3.2*24 على العدوى الداخلية Intramammary Infection.

ووجد أيضا أن $IgG2^a$ له تأثير معنوي لخفض القيمة التربوية للالتهاب السريري CM وان حامل الطفرة للليل CD 18 له تأثير معنوي للقيمة التربوية المنخفضة للالتهاب السريري CM.

والحيوان الذي له قيمة مفضلة لعدد خلايا الم البيضاء قيمة منخفضة لل SCC له الخلايا المناعية المتعادلة نتروفيلز Neutrophils بوظائف عالية قيمة تربوية عالية وعدد اكبر من الخلايا المناعية الوحيدة momocytes وقد وجد ان الماركرز يكون 40% من التباين الوراثي لمرض التهاب الضرع.

الباب الرابع عشر
برامج المراكز المساعدة للانتخاب م ا س

الباب الرابع عشر

برامج الماركر المساعدة للانتخاب م ا س

Markers Assisted Selection M A S

المقصود ببرامج الماركر المساعدة للانتخاب م 1 س هي كل الدراسات والبرامج التي يستخدم فيها الماركرز كأداة مساعدة في تقييم الحيوانات وتقدير القيمة التربوية، وزيادة الدقة لتسهيل عمليات الانتخاب لتحقيق التحسين الوراثي المنشود.

أنواع الماركرز المستخدمة في برامج الماركر المساعدة للانتخاب :

1- Restriction Fragment Length Polymorphism RFLP :

ويعتمد هذا الماركر على إستخدام إنزيمات التقطيع Restriction Enzymes لتقطيع الدنا DNA في مواضع معينة وتنتج التعددية الاليلية polymorphism من حذف أو ازدواج Duplication قطعة معينة من الدنا أو نتيجة لحدوث طفرة عند، مكان التقطيع. RFLP ماركر هو أساس الأبحاث الأولى ولكنه يتطلب كمية كبيرة من الدنا large amount of DNA وبالتالي يكون هذا النوع من الماركر مكلفا في برامج المسح الوراثي.

2- Random amplification of polymorphism DNA RAPD :

وهذا الماركر يكون مكلفا أيضًا في برامج المسح الوراثي الكبيرة وينتفع بالتحديد المنخفض لل PCR اي ينتفع باستخدام كمية قليلة من الدنا أو باستخدام برايمرز أحادية لتتابع إفتراضى من الدنا لإنتاج سلسلة من الدنا أوصف من سلسلة من أجزاء مجهولة من الدنا وبالتالي يتطلب هذا الماركر كمية بسيطة من عينة الدنا لتحليل عدد كبير من المواقع البلومورفوزمية.

3- Amplified Restriction Fragment Length AFLP :

يتطلب هذا الماركر هضم وتقطيع دنا بإستخدام إنزيمات التقطيع Restriction Enzymes، ثم إستخدام ال PCR وعدد من النيكلوتيدات المختارة في برايمرز معين، وذلك لإنتاج عدد كبير من أجزاء محددة من الدنا، وفي هذه الطريقة يمكن قياس عدد من المواقع يصل لغاية 100 موقع بلومورفوزمى، وبالتالي يتطلب هذا كمية بسيطة من الدنا لكل إختبار.

4- Single Sequence Repeat SSR :

وينى هذا الماركر على تحليل الميكروستاليت تكرر مصغر لاجزاء صغيرة مكررة التابع للدنا Short Reoeat، وهذا ينتشر إنتشارا واسعا في جينوم الحيوانات المتعددة الخلايا Eukaryotes، وذلك لتحديد التباين في التابع البسيط للمكررات، وبذلك يتطلب هذا التحليل قطع صغيرة من الدنا ويتميز بقله التكلفة لكل تحليل.

5- Single Nucleotide Polmorphisms SNP :

ويكتشف هذا الماركر باستخدام ال PCR، وهذا الاختبار يلقط بكفاءة نقطة الطفرة مكان الطفرة، وتتطلب هذه الطريقة كمية بسيطة من الدنا لكل عينة، وبالتالي تكون التكلفة بسيطة لكل عينة.

خطوات تنفيذ برامج الماركرز المساعدة للانتخاب م ا س . Markers Assisted Selection M A S ويتم تنفيذه في أربع خطوات أساسية هي:

- د- البحث عن ماركرز وراثية.
- د- عمل خريطة ارتباط وراثية.
- د- إيجاد العلاقة بين الماركرز والكيوتي إل.
- د- استخدام الماركرز في برامج الانتخاب.

يتم البحث عن الماركرز باستخدام الاختبارات الوراثية مثل اختبارات RFLP, AFLP, RAPD, PCR وتعتمد هذه الاختبارات تكتيكيا على اتجاهين هما الهيردة Hybridization والامفلنكة Amplification وفي نهاية هذه الاختبارات نحصل على عدد من نسخ الدانا DNA لها تتابع قاعدى مطابقا للجزء المطلوب تخليقه من الدنا Target Sequence of DNA.

يتم عمل الخريطة الوراثية باستخدام تحليل الارتباط الوراثي Genetic Linkage Analysis حيث يتم ذلك في الخطوات التالية:

- أ - تحديد معدل التوافق الوراثية ر بين كل زوج من مواقع الماركرز وبالتالي يمكن تحديد المسافاتم على الخريطة الوراثية في كل اثنين من الماركرز وتستخدم طريقة الحدبة العظمى Maximum Likelihood أو طرائق إحصائية أخرى لتقدير قيمة ر بمعرفة تكرر التراكيب الوراثية.
- د - تقسيم الماركرز في مجموعات وراثية Linkage Grouping.

د- ترتيب المراكز داخل كل مجموعة على الخريطة الوراثية وبذلك أمكن تحديد الترتيب النسبي للمراكز.

د- تقدير معدل التوافق الوراثية للنقاط المتعددة بين المواقع المتجاورة.

الارتباط بين المراكز والكيوتي ال، يتم باستخدام المسح الوراثي للجينوم Genome Scanning بعد تحديد المسافة بين المراكز على طول الجينوم. ويجب تحديد عدد ال كيوتي إل الواجب أخذها على الجينوم، والتي سوف تستخدم في م اس وبذلك سوف يحدد الجزء من التباين الوراثي الذي يرجع إلى عدد الكيوتي ال المكتشفة، وهذا عامل هام في تحديد الدقة في استخدام م اس ويتحدد عدد كيوتي ال بثلاث عوامل:

- 1- تأثير الكيوتي إل: فقد وجد أن 60% من التباين في الكيوتي إل يمكن ان يعزى الي تأثير 5% من الكيوتي إل ذات التأثير كبير الحجم.
- 2- قوة التجارب الوراثية ودقتها Power of Mapping Experiment.
- 3- مستوي القوة في الإختبار الإحصائي والذي يستخدم لمعرفة القيمة الحدية Significance of Threshold والتي فوقها يمكن تحديد وجود الكيوتي إل من عدمه. حيث ان انخفاض القيمة الحدية المعنوية يعنى زيادة عدد الكيوتي إل التي يمكن تحديدها والتي من بينها عدد غير حقيقي من الكيوتي إل وهذا يقلل الدقة في م اس . وارتفاع القيمة الحدية يعني قلة عدد الكيوتي إل التي يمكن تحديدها.

نتائج هامة للاستجابة للانتخاب باستخدام المراكز :

- 1- برامج المراكز المساعدة للانتخاب م اس يمكن ان تستعمل لزيادة معدل التحسين الوراثي وزيادة درجة الدقة في الانتخاب وكذلك تقليل الفترة بين الأجيال Generation Interval.
- 2- الانتخاب باستخدام المراكز لايعطي مطلقا اقل استجابة للانتخاب م اس عنها في عدم وجود المراكز وان هذه الاستجابة تتزايد بتقدم الأجيال.
- 3- برنامج م اس أكثر اربحية عندما يكون هناك كيوتي إل مرتبطة بمراكز وان الكيوتي إل ذات تأثير كبير أي يعزى إليها للكيوتي ال جزء كبير من التباين الوراثي.

- 4- يمكن تتبع الكيوتي إل ذات التأثير الكبير حتى تثبت في العشيرة، مما يعنى إعادة تقدير تباين هذه الكيوتي إل علي فترات حتى تقل مساهمتها في قيمة التباين الوراثي.
- 5- استخدام اكثر من كيوتي ال في برنامج م اس يضمن ميزة البقاء لهذا البرنامج ويكون العمق الانتخابي للكيوتي إل المنفردة ليس كبيرا وان الكيوتي إل غير المرتبطة بالمراكز تساهم بجزء بسيط من التباين الكلي حيث ان الفائدة من م اس يكون محددًا بالجزء من التباين الوراثي الذي يعزى للكيوتي إل.
- 6- عند تحديد كل الكيوتي إل المرتبطة بالمراكز فانه لن يكون هناك فرق بين قيمة العمق الانتخابي في برنامج م اس MAS عنه في برنامج الانتخاب العادي Non MAS .
- 7- يمكن تحديد الكيوتي إل باستخدام كل المعلومات عن المراكز الموجودة علي الكرموسوم معا Simultaneously و أو استخدام الصفات المتعددة مما يؤدي الي زيادة الدقة في تحديد موقع الكيوتي إل. كما ان تقدير تأثير الكيوتي إل من هذا يؤدي الي زيادة الدقة م اس المتتابة.
- 8- عندما يكون الارتباط الوراثي بين المراكز والكيوتي إل ارتباطًا واسعًا Losely linked to QTL يتطلب ذلك معرفة طور الارتباط Linked Phase الوراثي بين المراكز والكيوتي إل سواء طور التزاوج Coupling، أو طور النفور Repulsion، وذلك لكل عائلة تحت الدراسة. والبديل لذلك هو البحث عن مراكز في حالة ارتباط غير متزن LD Linkage Disequilibrium مع الكيوتي إل ويجب ان يستمر هذا الارتباط بين المراكز والكيوتي إل عبر العشائر across families .
- 9- يسمح الارتباط غير المتزن باستخدام المراكز-كيوتي إل ومعرفة تأثيرها عبر العشائر أو عبر العائلات across families. ويعتمد م اس علي الاستفادة من التباين الوراثي الذي يعزى الي الارتباط غير المتزن وقد وجد ان الخلط بين خطوط الانتخاب احدي الوسائل لايجاد الارتباط غير المتزن. ولذلك هناك أهمية خاصة م اس وهو ادخال جينات من عشائر مصدرية السلالات الاصلية الي خطوط التجارية خطوط التجارية في الدواجن مثلا كما هو الحال في عملية الخلط Crossbreeding.

- 10- في حالة استخدام المراكز يجب البحث عن مراكز قريبة جدا أجزاء من ال CM الواحد مثل 4,10 أو مرتبطة ارتباطا قويا بالكيوتي إل. ويصبح الارتباط غير المتزن كاملا Complete Linkage Disequilibrium عند تحديد مراكز متعددة اليليات Unique polymorphic Markers وقريبة جدا ومرتبطة ارتباطا وثيقا لكيوتي إل معين. ويصبح كل اليل من اليليات الكيوتي إل اليل متطابقاً بالنسب اليل IBD. وتصبح اليليات الكيوتي إل مرتبطة ارتباطا وثيقا بالمراكز الخاص بها Uniquely Associated with it's Own DNA Marker، وهنا يكون الانتخاب ذو تاثير علي اليليات الكيوتي إل نفسها أي الانتخاب المباشر للكيوتي ال.
- 11- استخدام الارتباط غير المتزن يؤدي إلي إجراء م اس سهلا حيث انه وليس من الضروري وجود طور الارتباط لكل عائلة طلوقة معينة وليس من الضروري تقدير التأثيرات داخل كل عائلة، وليس من الضروري تراكم البيانات المظهرية Phenotypes والوراثية Genotypes.
- 12- يمكن استخدام المراكز هابلوتيب Marker-Haplotype مجموعة من اليليات لمواقع وراثية قريبة من بعضها في حالة ارتباط غير متزن قوى Strong LD مع الكيوتي إل وهذه المراكز هابلوتيب تكون غالبا متطابقة بالنسب IBD وقد تحمل اليليات الكيوتي إل نفسها.
- 13- إن م اس له أهمية كبيرة في الانتخاب للصفات المرتبطة بالجنس Sex Limited Traits والانتخاب المبكر للحيوانات لاجراء اختبارات مستقبلية، وانتخاب الحيوانات الصغيرة والمشابة أو انتخاب الأجنة وكذلك دراسات الأمراض الوراثية.
- 14- المراكز جين DGAT1 والذي يلعب دورا في إنتاج الحليب ومكوناته , نجد ان هذا الجين له اليلين هما: اليل اليلسين وهذا له تأثير واضح في إنتاج محصول الدهن، وكذلك نسبة الدهن في الحليب وعلى النقيض من ذلك نجد ان اليل الألانين لل DGAT1 له دور هام في إنتاج الحليب ومحصول البروتين. وفي الولايات المتحدة هناك أهمية اقتصادية موجبة للالانين وقيمة سلبية ليلسين، بينما أدلة الانتخاب أثبتت أهمية اليلسين في بلاد أخرى كنيوزلندا مثلا. وقد وجد ان الأبقار التي ينتهي نسبها إلى أبقار الولايات المتحدة تحتوى على تكرار أعلى من اليل الالانين 70% بينما الأبقار التي

ينتهي نسبها إلى الأبقار النيوزلندية لها نسبة أعلى من تكرار اليل الليسين وبالطبع تكرار هذه الأليلات سواء في الأبقار الأمريكية أو النيوزلندية هو نتيجة للانتخاب المستمر لمحصول الحليب في القطعان الأمريكية، كذلك الانتخاب المستمر لنسبة الدهن في الأبقار النيوزلندية. وحيث ان تكرار اليلات الألائين والليسين مرتفعة في كلا من البلدين فإن استخدام المراكز برنامج م ا س له أهمية محدودة.

- 15- تكاليف المسح الجينومي Genotyping or Genome Scan أي تكاليف البحث عن المراكز هو معادلة في عدد الأفراد.
- عدد النسل الذي سيجري عليها المسح الوراثي.
- عدد الكروموسومات.
- عدد المراكز لكل كروموسوم.
- قيمة تكلفة المراكز الواحد وهي 4 دولار/ ماركر/ كروموسوم/ حيوان.

أسباب الاختلافات في نتائج أبحاث م ا س :

- 1- الاختلافات في حجم وتأثير الكيوتي إل.
- 2- الاختلافات في تكرار اليل.
- 3- معدل حدوث التوافق بين المراكز والكيوتي إل.
- 4- نوع المراكز فردي أو هبلوتيب .
- 5- التباين المتبقى الراجع للتأثير التعددي Residual Polygenic Variances.
- 6- التباين البيئي.
- 7- عدد الأجيال من الانتخاب.
- 8- تركيب العشيرة وطريقة الانتخاب.

معوقات في استخدام برامج المراكز المساعدة للانتخاب:

- 1- عدد اليلات وتكرارها في العشيرة القاعدية Base Population غير معروف سواء اليلات المراكز، أو اليلات الكيوتي إل.
- 2- الأب الأصيل Homozygous Parent لموقع المراكز حيث انه من غير الممكن تتبع أي البل من زوج اليلات الأبوية التي تقع على الكروموسومات المتماثلة Parental Homologus-Chromosome وانتقالها للنسل.

- 3- لو كان كلا من الأبوين خليطا، ويحملا الاليلات نفسها علي موقع الماركر، لا يمكن عندئذ تحديد مصدر الاليلات هل هي من الأب أو من الأم والتي يحملها النسل الخليط..
- 5- لا يمكن ملاحظة التركيب الوراثي للكيوتي إل Genotype at QTL ولذلك لا يمكن معرفة أي من الآباء خليطا للكيوتي إل.
- 5- من الممكن ان تكون الماركرز التي حددت وراثيا Selectively Genotyped تكون لجزء فقط من حيوانات العشيرة.

تم بحمد الله

المراجع

المراجع

References

- Anderson, L 2001 Genetic issection of phenoyypic diversity in farm animals. *Nature Revs.Genet.*2: 130-139.
- Ashwell, M.S., W.Heyen, T.S. Sonstegard, C.P. Van Tassell, Y.Da., P.M, M.Ron,J.I. Weller,and H.A.Lewin 2004 .Detection of Quantitative Trait Loci affecting milk production, Health and reproduction traits in Holstein cattle. *J. Dairy. Sci.* 86:468.
- Bennewitz, N.R., S. Paul, C. Looft, B. Kaupe, C. Weimann, G. Erhardt, R. Reents,and E. Kalm 2003 . The DGAT1-k232A mutation is not solely responsible for the milk production Quantitative Traits Locus on the Bovine Chromosome 14 .*J. Dairy. Sci.* 87:431.
- Casas,E., S.N.White, D.G. Riley, T.P.L, Smith, R.A. Brennett, and C.C. Chase, Jr 2003 . Assesment of SNP in genes residing on Chromosome 14 and 29 for association with carcass composition traits in Bos Indicus cattle. *J Anim. Sci.*83:13.
- Churchill,G.A, and R.W. Doerge 1994 Empirical Threshold values for Quantitative Trait Mapping. *Genetics* .138: 963.
- Chen,G.H., X.S. Wu,D.Q. Wang, J.Qin, S.L.Wu,Q.L. Zhang and .O.Olowofeso. Cluster analysis of 12 Chinese native chicken populations using Microsatellite markers 2004 . *A.J.A.S.* 17:1047.
- Dekkers, J.C.M 2004 . Commercial applications of marker and gene-assisted selection in livestock. *Strategies and lessons. J. Anim. Sci:* 82: E313
- Fernando, R.L, and Grossman, M 1989 . Assisted Selection using best linear unbiased prediction. *Genetics Selection Evaluation.* 21,467.

- Gianola, D 2005 . Prediction of Random effects in finite mixture models with Gaussian components. J, Anim. Breed .Genet .122: 145.
- Goddard, M.E., and Meuwissen, T.H.E 2005 . The use of linkage disequilibrium to map Quantitative Trait Loci. Austr. J. Exp. Agric. 45:837.
- Knott, S.A., J.M. Elsen, C.S. Haley 1996 . Methods for Multiple-Marker mapping of Quantitative Trait Loci in half-sib populations. Theor. Appl. Genet .93:71.
- Goddard, M.E 1992 . A mixed model for analysis of data on multiple genetic markers.Theor. Appl. Genet. 83: 878.
- Jim Hai-Guo., Zhao yu-min and Zhou Guo-li 2005 Analysis of Microsatellite cattle breeds and application to population genetics studies. AJAS .18:1696.
- Kelm, S.C., J.C.D etilleux, A.E. Freeman, M.E.K ehrli. Jr, A.B. Dietz, L.K. Fox. J.e. Bulter, I. Kasckovics and D.H. Kelley. 1077 . Association of Molecular and Physiological Markers of Immunity with Measures of Mastitis in periparturient Holstein cattle. Iowa State Report.
- Lander, E.S., and D. Botstein 1989 .Mapping Mendelian factors underlying Quantitative Traits using RFLP Linkage Maps. Genetics: 121:185.
- Liu,L., G.B. Jansen, and C.Y. Lin 2004 . Quantitative trait Loci Mapping for dairy cattle production traits using a maximum likelihood. J. Dairy. Sci 87:491.
- Liu, Y and Z.B. Zeng 2005 . Mixture model equations for marker – assisted genetic evaluation. J. Anim. Breed Genet. 122:229.
- Meuwissen, T.H.E., and M.E. Goodard, 2000. Fine Mapping of QTL Using Linkage Disequilibria with Closely linked Marker Loci. Genetics 155:421.

- Meuwissen, T.H.E., and J.A.M. Van Arendonk 1992 . Potential Improvement in Rate of Genetic gain from Marker -Assisted Selection in dairy cattle breeding Schemes. *J. Dairy. Sci* 75:1651.
- Montaldo, H.H, and C.A. Meza-Herrera 1998 . Use of Molecular markers and Major genes in the genetic Improvement of livestock. *Molecular Biology and Genetics*.1:1.
- M. Perez-Enciso and I. Misztal 2004 xpak: a versatile mixed model application for genetical genomics and QTL analysis. *Bioinformatics*. 20:2792.
- Nengjun Yi, Samprit Banerjee, Daniel Pomp and Brian S,Yandell 2007 . Bayesian Mapping of Genomwide Interacting QTL for Ordinal Traits. *Genetics*.170:1855.
- Olsen, H.G., L, Gomez-Raya, Vage, I, Olsaker, H. Klunland, N. Svendsen, W. Kramer, G. Thaller, K. Ronningen, and S.Lien 2002 . A Genome Scan for Quantitative Trait Loci affecting milk production in Norwegian dairy cattle. *J. Dairy. Sci* 85:3124.
- Olsen, H.G., S.Lien, M. Svendsen, H. Nilsen, A. Roseth, M. Aasland Opsal, and T.H.E. Meuwissen 2003 . Fine Mapping of Milk Production QTL on BTA6 by combined Linkage and Linkage Disequilibrium analysis.*J. Dairy Sci*.87:690.
- Rohrer, G.A.,J.J. Ford, T.H. Wise, J.L. Vallet and R.K. Christenson 1999 . Identification of QTL affecting female reproductive traits in multigeneration Meishan-White Composite Swine population.*J. Anim.Sci* 77:1385.
- Jansen, R.C 1993 . Interval Mapping of multiple QTL. *Genetics* 135:205.
- Stone, R.T.,J.W. Keele, S.D. Shackel ford, S.M. Kappes, and M. Koohmaraie 1999 .A Primary Screen of the Bovine Genome for Quantitative Trait Loci affecting Carcass and Growth traits.*J.Anim.Sci* 77:1379.

Schenkel, F.S., S.P. Miller, Z. Jiang, I. B. Mendell, X.Ye, and J.W. Wilton 2006 . Association of a single nucleotide Polymorphism in the Calpastain Gene with Carcass and Meat quality of Beef Cattle. J. Anim.Sci. 84, 291.

Van Arendonk, J.A.M., Tier, B and Kinghorn, B.P 1984 . Use of Multiple Genetic markers in prediction of breeding Values. Genetics. 37:319.

Van der Waajj, E.H,P. Bijma, S.C. Bishop, and J.A.M. Van Arendonk 2002 Using Genetic Markers for disease resistance to improve production under constant infection pressure. J, Anim. Sci. 80:322.

Villanueva, B,R. Pong-Wang, J. Ferandez and M.A. Toro 2005 Benefits from Marker-Assisted Selection Under an additive polygenic genetic model. G.Anim. Sci 83:1747.

Weller, J.L., Y. Kasi ,and M. Soller 1990 , Power of Daughter and Granddaughter Designs for Determining Linkage Between Marker and Loci and Quantitative Trait Loci in dairy cattle. J.Dairy.Sci.73:2525.

Zhang, Q.,D. Boichard, I. Hoeschele, C. Ernst, A. Eggen, B. Murkve, M. Pfister-Genskow, L.E. White, F.E. Gringnda, P.Umari, G. Thaller, and M.D. Bishop. 1998 . Mapping QTL for milk production and health of Dairy Cattle in a large outbred pedigree.Genetics.149:1959.

المصطلحات

المصطلحات Glossary

AFLP: Amplified Fragment Length Polymorphism

- هو اليلات متعددة تكونت بالتوفيق بين هضم الإنزيم المحدد Restriction Enzyme Digestion وتضخيم الدنا باستخدام ال PCR.

Allele

- هو أحد صور الجين أو الماركر.

Average effect of Gene substitution

- متوسط تأثير إستبدال الجين وذلك عندما يحل اليل محل اليل آخر.

Backcross

- الخلط الرجعى , اى الخلط بين التركيب الوراثى الخليط واحد الأبويين.

cM centiMorgan

- وحدة قياس المسافة على الخريطة الوراثية.

Co dominance

- عندما تكون كل اليلات عبر عنها تماما فى الفرد الخليط.

Coefficient of Cincidence c

- عدد مرات العبور المزدوج الملاحظ مقسوما على العدد المتوقع والكمية C-1 .
تسمى التداخل العبورى Crossover Interference .

Comparative Mapping

- خرائط المقارنة وهى إستراتيجية نقل معلومات الجينوم عبر الأجناس بناء على التماثل فى الجينوم بين الأجناس مثل الإنسان والفيران.

Composite Interval Mapping

- هو طريقة لعمل الكيوتي إل [استخدام الانحدار الجزئى والمتغيرات فى النموذج الاحصائى تشمل على متغيرات للمسافات ومتغيرات لأجزاء أخرى من الجينوم لتنظيم التأثيرات الوراثية.

Conditional Probability

- إحتمال الحدث معطى الشرط على سبيل المثال :إحتمال الفرد له التركيب AA معطى أفراد لها التركيب الوراثى BB اى إحتمال AA مشروطا على BB

EM algorithm

- هو طريقة إحصائية تدويرية iterative لإيجاد تقديرا للحدبة العظمى للمشاكل عند وجود بيانات غائبة والطريقة تشتمل على خطوتين التوقع Expectation

والتعظيم Maximization ويستخدم هذا الالجوريثم كثيرا في التحليل الجينومي مثل تقدير معدل حدوث التوافيق وتكوين نماذج إحصائية لمواقع وراثية متعددة.

Genetic Linkage

- الارتباط الوراثي وهو الانعزال غير العشوائى للجينات أو المراكز لوجودها قريبة من بعضها البعض

Genetic Map

- هو الترتيب الخطى للجينات أو المراكز بناء على معدل حدوث التوافيق الوراثة Recombination.

Genetic Marker

- هو خاصية مورثة من السهل تتبعها لتحديد فرد ولرسم الخريطة الوراثة ويمكن تعريفها كجين وظيفي أو قطعة من الدنا لها وظيفة غير معروفة.

Genome

- كل الدنا التي تحمله الجاميط.

Genome Database

- المعلومات التي تمثل كل الصفات التي يحملها الجينوم.

Genotype

- التركيب الوراثي للفرد.

Heterozygosity

- حالة الفرد الذي له اثنين من الاليات المختلفة للجين.

Homology

- التشابه الجينومي.

Information content

- القيمة السالبة المتوقعة للتفاضل الثانى لمعادلة لوغاريثم الحدبة العظمى بالنسبة لثابت معين وهى مصفوفة لحالة من المراكز المتعددة.

Interval Mapping

- مجموعة من الطرق التي تستخدم اثنين من المراكز المجاورة لبعضها والتي تستخدم في تقدير التأثيرات الوراثة وكذلك موقع الجينات في الجينوم والتي تنظم عمل الصفات الكمية.

Lod Score

- هو اللوغاريتم للأساس 10 للنسبة بين الحدبة العظمى عند النظرية الفرضية والحدبة العظمى عند النظرية البديلة.

Likelihood Ratio Test

- هو إختبار لقيمة تساوى 2 مضروبا للوغاريتم الطبيعي للنسبة بين الحدبة العظمى عند النظرية البديلة والحدبة العظمى عند النظرية الفرضية $\log L1/L02$ وهو يتوزع توزيع كاي بدرجات حرية تمثل الفرق بين درجات الحرية لكل من $L1, L0$.

Map density

- هو عدد الماركر في وحدة المساحة من الجينوم.

Map Distance

- العدد المتوقع للعبور بين موقعين وهو تجمعى للمواقع المتعددة.

Marker Coverage

- هو الجزء من الجينوم الذى يمكن تغطيته بالماركرز أو أقصى طول لقطعة من الجينوم بين اثنين من الماركرز المتجاورين.

Polymorphism

- هو الاليلات المختلفة والتى يمكن تحديدها للجين أو الماركرز فى العشيرة او هى التعددية الاليلية للجين فى العشيرة.

Polymorphism Information Content PIC

- كمية البلومورفيزم وهو مقياس لتكرار الاليلات للجين أو الماركرز.

هذا الكتاب

وأخيراً تم فتح الصندوق الأسود (الجينوم)
فانبجست منه مفاهيم ، ومعادلات ، ونظريات ،
واستراتيجيات لعلوم جديدة كلها تعمل على كشف
حقيقة التباين في أفراد وأجناس وعشائر الكون ،
والتي أسهمت في الوصول إلى علاج مشكلات
كثيرة تعسر الإنسان طوال حياته في تفسيرها أو
حلها حتى أذن الله له اكتشافها وصدق قوله تعالى :

" كَلَّا نُمَدُّ هَآؤُلَآءِ وَهَآؤُلَآءِ مِنْ عَطَآءِ رَبِّكَ وَمَا كَانَ عَطَآءُ رَبِّكَ مَحْظُورًا "

(الإسراء : ٢٠)

ISBN 977-05-2569-3



9

7 8 9 7 7 0 5 2 5 6 9 2

مكتبة الأنجلو المصرية

THE ANGLO-EGYPTIAN BOOKSHOP



The World of Words & Thoughts

www.anglo-egyptian.com