

أسس

# الكيمياء الحيوية

دكتور

عبد المنعم محمد الأعسر

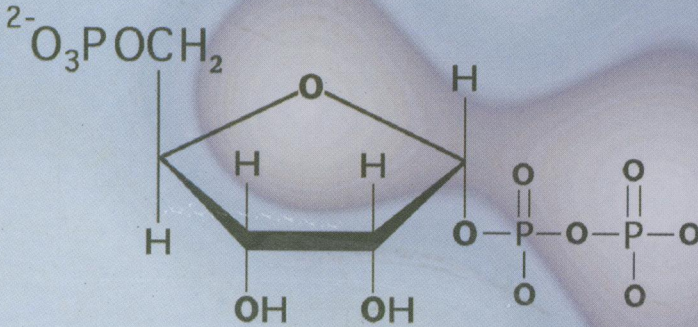

المكتبة الأكاديمية

# أسس الكيمياء الحيوية

Principles of Biochemistry

المجلد الثاني

دكتور

**عبد المنعم محمد الأسس**

دكتوراه فى الفيزياء الحيوية

جامعة كاليفورنيا - أمريكا

أستاذ الكيمياء الحيوية

كلية الزراعة - جامعة عين شمس



الناشر

**المكتبة الأكاديمية**

شركة مساهمة مصرية

٢٠١٢

## حقوق النشر

الطبعة الثانية ٢٠١٢م - ١٤٣٣هـ

حقوق الطبع والنشر © جميع الحقوق محفوظة للناشر :

### المكتبة الأكاديمية

شركة مساهمة مصرية

رأس المال المصرى والنقود ١٨,٢٨٥,٠٠٠ جنيه مصرى

١٢١ شارع التحرير - الدقى - الجيزة

القاهرة - جمهورية مصر العربية

تليفون : ٣٧٤٨٥٢٨٢ - ٣٣٣٦٨٢٨٨ (٢٠٢)

فاكس : ٣٧٤٩١٨٩٠ (٢٠٢)

لا يجوز استنساخ أى جزء من هذا الكتاب بأى طريقة  
كانت إلا بعد الحصول على تصريح كتابى من الناشر .

مع تحيات د. سلام حسين عويد الهلالي

<https://scholar.google.com/citations?>

[user=t1aAacgAAAAJ&hl=en](https://scholar.google.com/citations?user=t1aAacgAAAAJ&hl=en)

[salamalhelali@yahoo.com](mailto:salamalhelali@yahoo.com)

<https://www.facebook.com/salam.alhelali>

[https://www.facebook.com/groups/  
/Biothesis](https://www.facebook.com/groups/Biothesis)

[https://www.researchgate.net/profile/  
/Salam\\_Ewaid](https://www.researchgate.net/profile/Salam_Ewaid)

07807137614



## إهداء

إلى زوجتي  
والدتي  
والدي  
يرحمها الله  
يرحمها الله  
يرحمه الله

إلى احبائي في الله

عباس العوضي  
أحمد الوصيف  
محمود ناجي  
عبد المنعم عرفه  
على مظهر  
على زين العابدين  
عبد العليم متولي  
محمد شتلة  
بدر عبد الوهاب  
فتحى عبد النعيم  
مصطفى حلمي  
صفوت حسن  
سعيد جبر

يرحمه الله

سعد الحناوي

Lloyd L.Ingraham

إلى أساتذتي

## مقدمة

تتضمن الكيمياء الحيوية دراسة التركيب النوعى والكمى للمادة الحية وتحولاتها على المستوى الجزيئى. وعلى هذا المستوى من الدراسة فإنه يمكن تصور الكائنات الحية كأنظمة كيميائية مُركَّبة والتي تحتوى على كل المعلومات اللازمة للنمو والتميز والتكاثر على حساب الطاقة والمواد الخام المتاحة فى البيئة.

وبالرغم من الاختلاف الكبير لصور الكائنات الحية كما يظهر فى التباين الكبير بين بكتريا القولون والإنسان، فإن الكائنات الحية تُظهر سمات مشتركة من ناحية التركيب الكيميائى. وبالإضافة إلى التماثل فى المحتوى الجزيئى، فإن الكائنات الحية المختلفة تظهر أيضا درجة عالية من التماثل فى عمليات الحياة الأساسية وتنظيمها.

فى الوقت الحاضر تُوفر سبل الكيمياء الحيوية الدعامات لكل العلوم البيولوجية الأساسية وتعتبر هى اللغة المنطقية المستخدمة فى مثل هذه المجالات المتنوعة مثل علم البيئة والطب الاكلينيكى والزراعة. وفى الواقع أصبحت الحدود غير واضحة بين الكيمياء الحيوية والكثير من بقية العلوم البيولوجية. وبناء على ذلك فقد كان اعداد هذه الكتاب ليس فقط ليشمل عرضا للحقائق الأساسية لمواضيع الكيمياء الحيوية، ولكن ليشمل أيضا فى كثير من المواضع دراسة مقارنة للكيمياء الحيوية للكائنات المختلفة (الحيوان والنبات والكائنات المجهرية). كما روعى فى الكتاب أيضا أن يشمل الرموز البيولوجية العديدة والحقائق التى ظهرت فى السنين الأخيرة.

تنقسم محتويات كتاب أسس الكيمياء الحيوية إلى أربعة أجزاء هى: (١) الجزيئات

البيولوجية (٢) الأيض الهدمي وتوليد الطاقة البيوكيميائية (٣) البناء الحيوي للجزيئات البيولوجية (٤) التعبير الجزيئي ونقل المعلومات الوراثية.

يبدء الجزء الأول بفصل عن الأساس الجزيئي لتركيب ووظيفة الخلية ويمكن اعتباره مسح عام للمركبات التي تدخل في تركيب الخلية، وأنواع الخلايا وتركيبها العام. أما الفصل الثاني فيتعلق بالماء وخواصه الكيميائية والفيزيائية. ثم تعالج الفصول التالية كيمياء الكربوهيدرات والليبيدات والأحماض النووية والبروتينات. وينتهي هذا الجزء بفصل عن الانزيمات ودورها في عملية الحفز البيولوجي، وفصل عن المرفقات الانزيمية والفيتامينات.

الجزء الثاني يتعلق بالطاقة البيولوجية ومسارات توليدها في الخلايا. فبعد أن يبدء هذا الجزء بمقدمة عن أسس الحركة الحرارية وملخص عن الجوانب العامة للأيض، يستمر في مناقشة الانحلال السكّري ودورة حمض الستريك ونقل الالكترونات والفسفرة المصاحبة للأكسدة. ثم فصلين عن أكسدة الأحماض الدهنية وتفكيك الأحماض الأمينية، ثم ينتهي هذا الجزء بفصل عن البناء الضوئي في النباتات.

الجزء الثالث يشتمل على أربعة فصول خاصة ببناء الجزيئات البيولوجية المختلفة : الكربوهيدرات والليبيدات والأحماض الأمينية والنيوكليويديات.

أما الجزء الرابع والأخير فيتضمن الموضوعات الخاصة بالوراثة الجزيئية. ونظرا للتطور السريع في هذا المجال فقد روعي في فصوله أن تشتمل على التطورات الحديثة (حتى عام ١٩٩٠) في المواضيع المعروضة.

ولقد حاولت جاهدا في هذا الكتاب أن يكون مبسّطا وشاملا ومحتويا على معظم مواضيع الكيمياء الحيوية ذات الأهمية لمعظم المتخصصين في مجال البيولوجي. كما استخدمت أيضا المصطلحات اللغوية الأكثر شيوعا، ووضعت المصطلح الانجليزي أمام المصطلح العربي في كثير من الحالات، خاصة تلك المصطلحات التي لم يتم الاتفاق عليها والتي كانت ترجمتها اجتهادا من المؤلف.

وأخيرا فإنني أرحب بأى مقترحات أو ملاحظات من الأخوة الزملاء أو من الطلبة  
على السواء، والله الموفق.

١٩٩٦

عبد المنعم محمد الأعسر



## شكر وتقدير

يشكر المؤلف كل من ساهم في مراجعة كل أو جزء من هذا الكتاب. ويخص بالشكر الأستاذ الدكتور سعد الحناوى (يرحمه الله) أستاذ الكيمياء الحيوية ووكيل الكلية السابق - كلية الزراعة جامعة عين شمس، الأستاذ الدكتور على زين العابدين على أستاذ ورئيس قسم الوراثة - كلية الزراعة - جامعة عين شمس، الأستاذ الدكتور مصطفى حلمى مصطفى استاذ فسيولوجيا أمراض النبات - كلية الزراعة - جامعة عين شمس، الدكتور صفوت حسن على مدرس الكيمياء الحيوية - كلية الزراعة جامعة عين شمس، الاستاذ الدكتور محمود المرزبانى استاذ الكيمياء الحيوية والعقاقير بالمعهد القومى للاورام - جامعة القاهرة، الاستاذ الدكتور أحمد الوصيف طاره استاذ الكيمياء الحيوية بكلية العلوم - جامعة المنصورة، الدكتور سمير خوجه استاذ الكيمياء الحيوية بكلية العلوم - جامعة الملك عبد العزيز - المملكة السعودية، الاستاذ الدكتور فتحى محمد عبد النعيم استاذ الكيمياء الحيوية بكلية الزراعة - جامعة عين شمس. كما يشكر المؤلف الاستاذ محمود على ناجى لقيامه مشكوراً بالمراجعة اللغوية للكتاب، والاستاذ هانى سرور المعيد بالقسم لمراجعة الاشكال والرموز.

مع تحيات د. سلام حسين الهلالي [salamalhelali@yahoo.com](mailto:salamalhelali@yahoo.com)

## المحتويات

### المجلد الاول

الجزء الأول : الجزيئات البيولوجية : التركيب والوظيفة  
البيولوجية

فصل ١ - الأساس الجزيئي لتركيب ووظيفة الخلية

٢ - الماء

٣ - الكربوهيدرات

٤ - الليبيدات

٥ - الأحماض النووية وعناصرها

٦ - البروتينات

٧ - الإنزيمات

٨ - الفيتامينات والمرافقات الإنزيمية

الجزء الثاني : الأيض الهدمي وتوليد الطاقة البيوكيميائية

فصل ٩ - الطاقة البيولوجية للخلية

١٠ - الأيض : الجوانب العامة

١١ - الانحلال السُّكْرِي

١٢ - دورة حمض الستريك

١٣ - الفسفرة المصاحبة للأكسدة

١٤ - مسار فوسفات البنتوز

١٥ - أكسدة الأحماض الدهنية

١٦ - انحلال الأحماض الأمينية

١٧ - البناء الضوئى

ملحقات

إجابة التمارين

## المجلد الثانى

### الجزء الثالث : البناء الحيوى للجزيئات البيولوجية

- ٣١ فصل ١٨ - البناء الحيوى للكربوهيدرات
- ٥٧ ١٩ - البناء الحيوى للبيبيدات
- ٨٧ ٢٠ - البناء الحيوى للأحماض الأمينية والهيم
- ١١٥ ٢١ - البناء الحيوى للنيوكلوتيدات

### الجزء الرابع : التعبير الجينى ونقل المعلومات الوراثية

- فصل ٢٢ - حمض دى أوكسى ريبونوكليك وتركيب المادة الوراثية
- ١٧٧ ٢٣ - تكرار حمض دى أوكسى ريبونوكليك
- ٢١٥ ٢٤ - النسخ بناء RNA على DNA القالب
- ٢٥١ ٢٥ - البناء الحيوى للبروتين
- ٢٩٧ ٢٦ - تنظيم التعبير الجينى

ملحقات

إجابة التمارين

## قائمة الموضوعات

٧	مقدمة
١١	شكر وتقدير
	الجزء الثالث: البناء الحيوى للجزيئات البيولوجية
١٩	فصل ١٨: البناء الحيوى للكربوهيدرات
	الجلوكوز يمكن أن يبنى من مواد أولية غير كربوهيدراتية
٢٢	الجلوكونيو جنيس ليست المسار الانعكاسى للانحلال السكرى
	سنة روابط فوسفات غنية بالطاقة تُستهلك فى تكوين الجلوكوز من
٢٤	البيروفات
٢٥	الجلوكونيو جنيس والانحلال السكرى يتم تنظيمها بصورة متبادلة
	المركبات الوسيطة فى دورة حمض الستريك ومعظم الأحماض
٢٥	الأمينية تمثل مواد بادئة لبناء الجلوكوز
	اللاكتات التى تتكون بواسطة العضلات المنقبضة تتحول إلى جلوكوز
٢٦	بواسطة الكبد
٢٨	الجلوكونيو جنيس من العمليات النشطة فى الحيوانات المجتررة
	دورات المواد الخاضعة تستخدم فى تكبير الإشارات الأيضية وتوليد
٢٩	الحرارة
٣٢	البناء الحيوى للجلايكوجين يتم بمسار مختلف عن مسار تفككه
٣٢	اليوريدين ثنائى الفوسفات جلوكوز هو صورة منشطة للجلوكوز
	إنزيم بناء الجلايكوجين يحفز نقل الجلوكوز من UDP جلوكوز إلى
٣٣	سلسلة الجلايكوجين النامية
٣٤	أحد إنزيمات التفرع يكون الرابطة الجلايكوسيدن $\alpha(1\leftarrow 6)$

- الإنزيمات المشتركة فى بناء وتفكك الجللايكوجين يتم تنظيمها  
 بطريقتة عكسية ..... ٣٥
- بعض الأمراض الوراثية فى أبيض الجللايكوجين أمكن التعرف عليها ..... ٣٧
- البناء الحيوى لسكر اللاكتوز ..... ٣٨
- المراجع ..... ٤٠
- تمارين ..... ٤٢
- فصل ١٩ : البناء الحيوى للبييدات** ..... ٤٥
- بناء الأحماض الدهنية يتم بمسار مختلف عن مسار تفككها ..... ٤٥
- تكوين مالوناييل مرافق إنزيمى هو الخطوة الأولى فى مسار بناء  
 الأحماض الدهنية ..... ٤٧
- النظام الإنزيمى لبناء الأحماض الدهنية يحتوى على ستة إنزيمات  
 والبروتين الحامل للأساييل ..... ٤٨
- دورة الإستطالة فى بناء الحمض الدهنى تشتمل على ستة تفاعلات ..... ٤٩
- المعادلة الكلية لبناء الحمض الدهنى ..... ٥٣
- السترات تحمل مجموعات الأستاييل من المنيوكوندريا إلى السيتوسول  
 لبناء الأحماض الدهنية ..... ٥٤
- مصادر العامل المختزل NADPH المستخدم فى بناء الأحماض الدهنية  
 استطالة البالميتات وإنشاء الروابط المزدوجة يتم بأنظمة إنزيمية مساعدة  
 تنظيم بناء الأحماض الدهنية ..... ٥٦
- حمض الفوسفاتيدك مركب وسيط فى بناء ثلاثى أساييل  
 الجليسرولات والفوسفوجليسيريدات ..... ٥٨
- سايدين ثنائى الفوسفات ثنائى أساييل الجليسرول هو المركب الوسيط  
 النشط فى البناء الجديد للفوسفوجليسيريدات ..... ٥٩
- فوسفاتيديل إيثانول أمين وفوسفاتيدل كولين يمكن أن تتكون من  
 فوسفاتيديل سيرين ..... ٦١

٦١	الفوسفوجلوسيريدات تبنى أيضاً بمسار الاسترداد
	البناء الحيوى للسيراميد: الوحدة التركيبية الأساسية فى
٦٢	الاسفنجولسييدات
٦٤	مرض Tay - Sachs : خلل وراثى فى تفكك الجانجلوسيد
	البناء الحيوى للكولسترول والأسترويدات الأخرى يبدأ بأستاييل مرافق
٦٥	إنزيمى A
	أيسوبنتيناييل بيروفوسفات مادة بادئة لعدد كبير من الجزيئات البيولوجية
٦٨	الذاتية فى الدهون
٧٠	المراجع
٧٢	تمارين
٧٥	<b>فصل ٢٠ : البناء الحيوى للأحماض الأمينية والهيم</b>
	بعض الكائنات المجهرية تحول النيتروجين الجزيئى إلى أمونيا فى عملية
٧٥	تثبيت النيتروجين
٧٨	النباتات وكائنات التربة تحول النتراة إلى أمونيا
٧٨	الحيوانات الراقية تستخدم الأمونيا الناتجة من عمليات الهدم
٧٩	الأمونيا تثبت فى الأحماض الأمينية عن طريق الجلوتامات والجلوتامين
	الهيكل الكربونى للأحماض الأمينية يستمد من المركبات الوسيطة
٨٠	فى دورة حمض الستريك ومركبات الأيض الوسيطة الأخرى
	البناء الحيوى لبعض الأحماض الأمينية غير الأساسية: ألانين
٨١	واسبارتات واسباراجين يتم مباشرة بتفاعل نقل مجموعة الأمين
٨٣	التيروزين يصنع من الحمض الأمين الأساسى فيانيل الأنين
٨٣	جلوتامات هو المادة البادئة لجلوتامين وبرولين
٨٤	سيرين يبنى من ٣- فوسفوجلوسرات
٨٤	سيرين هى المادة البادئة لجليسين

- ٨٥ البناء الحيوي للسستين يتم بعدة مسارات
- ٧٨ البناء الحيوي للأحماض الأمينية يتم بمسارات معقدة  
فيثايل ألانين وتيروزين وتربتوفان تبنى بمسار عام يشمل شيكيمات
- ٨٧ وكوريسمات كمركبات وسيطة  
الهستيدين يبنى من الأدينوزين ثلاثي الفوسفات وفوسفوريبوزيل
- ٩٢ بيروفوسفات والجلوتامين  
البناء الحيوي للأحماض الأمينية ينظم بالتشبيط بالتغذية المرتدة وبتغيير
- ٩٢ تركيز الانزيمات
- ٩٤ البورفورينات تبنى من جليسين وسكنايل مرافق إنزيمي A  
البورفورينات تتراكم في الأنسجة وسوائل الجسم نتيجة لبعض الأمراض
- ٩٦ الوراثة في أيض البورفورينات
- ٩٧ بليرون هو المركب الوسيط في إنحلال الهيم
- ٩٨ المراجع
- ١٠٠ تمارين
- ١٠٢ **فصل ٢١: البناء الحيوي للنيوكليوتيدات**
- ١٠٤ حلقة البيورين تبنى من الأحماض الأمينية ومشتقات رباعى  
هيدروفولات وثانى أكسيد الكربون
- ١٠٥ ٥- فوسفوريبوزيل ١- بيروفوسفات هو مصدر وحدة فوسفات الريبوز  
فى النيوكليوتيدات
- ١٠٥ البناء الحيوي لنيوكليوتيدات البيورين يبدأ بالريبوز ٥- فوسفات الذى  
يبنى عليه حلقة البيورين
- ١٠٨ الأدينوزين أحادى الفوسفات (AMP) والجوانوزين أحادى الفوسفات  
يتكونا من الأينوسين أحادى الفوسفات (IMP)
- ١١٠ قواعد البيورين الناتجة من عمليات الهدم يعاد استخدامها ثانية فى بناء  
النيوكليوتيدات



- ١١١ البناء الحيوى لنيوكليوتيدات البيورين ينظم بالتثبيط بالتغذية المرتدة
- ١١٢ حلقة البيريميدين تبين من الإسبارتات وكارباميل فوسفات الأوروتات تحصل على ريبوز فوسفات من فوسفور ريبوزيل بيروفوسفات
- ١١٣ البناء الحيوى للنيوكليوتيدات ثنائية وثلاثية الفوسفات
- ١١٤ سايتدين ثلاثى الفوسفات (CTP) يتكون من يوريدين ثلاثى الفوسفات بتفاعل أمينه (إدخال مجموعة أمين)
- ١١٥ البناء الحيوى لنيوكليوتيدات البيريميدين ينظم بالتثبيط بالتغذية المرتدة
- ١١٥ دى أوكسى ريبونوكليوتيدات تتكون باختزال الريبونوكليوتيدات ثنائية الفوسفات
- ١١٧ دى أوكسى ثيميديلات يتكون بميثله دى أوكس يوريديلات
- ١١٩ بعض مثبطات البناء الحيوى لدى أوكس ثايميديلات تستخدم كعقاقير مضادة للسرطان
- ١١٩ البيورينات تتفكك إلى حمض اليوريك فى الإنسان
- ١٢١ البيورينات تتفكك إلى مدى أبعد من حمض اليوريك فى بعض الكائنات
- ١٢٣ الانتاج الزائد لحمض اليوريك (اليورات) يسبب مرض النقرس فى الإنسان
- ١٢٤ تمارين

### الجزء الرابع: التعبير الجينى ونقل المعلومات الوراثية

#### فصل ٢٢: حمض دى أوكسى ريبونوكليك

#### التركيب والوظيفة الوراثية

حمض دى أوكسى ريبونوكليك هو الجزيء الحامل للمعلومات

الوراثية

- حمض دى أوكسى ريبونيوكلريك هو الجزيء الحامل للمعلومات الوراثية فى بعض الفيروسات ١٣٦
- نموذج الحلزون المزدوج لحمض دى أوكسى ريبونيوكلريك ١٣٧
- حمض دى أوكسى ريبونيوكلريك جزيء عملاق وطويل ١٣٨
- بعض جزيئات DNA تكون حلقية ١٣٩
- جزيئات DNA الحلقية يمكن أن تتواجد فى صور ذات التفاف مفرط (فائق) ١٤٠
- الكرموسوم عبارة عن جزيء DNA مفرد (أحادى) ١٤١
- DNA فى الخلايا مميزة النواة يرتبط بقوة بروتين قاعدى يدعى هستون ١٤٣
- النيوكلويسومات هى الوحدات المتكررة فى الكروماتين ١٤٤
- النيوكلويسوم هو المرحلة الأولى فى تكاثف DNA ١٤٦
- الخلايا مميزة النواة تحتوى أيضاً على DNA سيتوبلازمى ١٤٧
- بعض البكتريا تحتوى على DNA أيضاً فى صورة بلازميد وعناصر وراثية متحركة أخرى ١٤٩
- الجين عبارة عن جزيء من DNA الذى يشفر لسلسلة عديد الببتيد أو RNA ١٥٠
- يوجد عدد كبير من الجينات فى الكرموسوم الواحد ١٥١
- حجم الجين ١٥٢
- DNA البكتيرى يحتوى على نمط معين من القواعد المميثلة التى تقوم بحمايته من إنزيمات النيوكليينر ١٥٢
- DNA فى الخلايا مميزة النواة يحتوى على بعض الأجزاء الساكنة وعلى تناوبات تتكرر عدد كبير من المرات ١٥٤
- عدد كبير من جينات الخلايا مميزة النواة يتخللها أجزاء غير مترجمة تعرف بالانترونات ١٥٦

	إنزيمات restriction endonuclease ساهمت بدور كبير في تحديد
١٥٧	تتابع القواعد في جزيئات DNA
١٦١	المراجع
١٦٣	تمارين
١٦٥	فصل ٢٣: تكرر حمض دى أوكس ريبونوكليك
١٦٦	سلسلتى DNA يعملان كقالب (مصيف) في عملية تكرر DNA
١٦٧	تكرر DNA يتم بطريقة نصف محافظة
١٧٠	البناء الإنزيمى لجزيء DNA: اكتشاف إنزيم بلمرة DNA
١٧٢	إنزيم بلمرة DNA يأخذ التعليمات من القالب
	بكتريا القولون تحتوى أيضاً على اثنين من إنزيمات بلمرة DNA
١٧٣	الأخرى
١٧٥	إنزيم البلمرة الثالث عبارة عن تجمع من سبع وحدات عديد بيتيد
١٧٦	تكرر DNA فى بكتريا القولون
١٧٦	عملية التكرر تبدأ عند مواضع محددة تعرف بأصول التكرر
١٧٧	DNA الحلقي يتكرر فى اتجاهين
١٧٩	أحد خيطى DNA تبنى بطريقة غير مستمرة
١٨١	عملية التكرر تحتاج أولاً إلى فصل فيزيائى لسلسلة DNA
١٨٣	البناء الحيوى لـ DNA يحتاج إلى RNA بادىء
١٨٥	إنزيم DNA Ligase يربط اجزاء DNA
١٨٧	بعض البروتينات الخاصة الأخرى تمنع تشابك (التواء) DNA
١٨٩	الأحداث الجزيئية لتكرر DNA فى بكتريا القولون
١٨٩	إنزيمات بلمرة DNA تصصح الأخطاء فى DNA
١٩٢	الأضرار التى تحدث فى DNA يتم إصلاحها بصورة مستمرة
	تكرر DNA فى الخلايا مميزة النواة يماثل من الناحية الأساسية تكرر
١٩٥	DNA فى الخلايا أولية النواة

١٩٥	المواضع	DNA في الخلايا مميزة النواة يتكرر في اتجاهين عند عد كبير من
١٩٧		الخلايا مميزة النواة تحتوي على ثلاثة أنواع من إنزيمات بلمرة DNA
١٩٩	المراجع	
٢٠١	تمارين	
٢٠٣		فصل ٢٤ : النسخ: بناء RNA على DNA القالب
٢٠٤		RNA الرسول هو حامل المعلومات الوسيط في بناء البروتين
٢٠٥		دراسات التهجين أوضحت أن القواعد في RNA تكون متتامة مع القواعد في DNA المصنغ (القالب).
٢٠٧		جزيئات RNA الريبوسومية وجزيئات RNA الناقلة تبني أيضاً على DNA القالب
٢٠٨		كل جزيئات RNA في الخلايا أولية النواة تبني بواسطة نوع واحد من انزيمات بلمرة RNA (RNA بوليمريز)
٢٠٩		إنزيم بلمرة RNA من بكتريا القولون يتألف من وحدات فرعية
٢١٠		عملية النسخ تتم في ثلاثة مراحل: البدء - الإستطالة - الإنهاء
٢١٠		إنزيم بلمرة RNA يميز تتابع بدء خاص على DNA القالب يعرف بموضع بدء الحفر
٢١٢		الوحدة الفرعية سجمما ( $\sigma$ ) تمكن إنزيم بلمرة RNA من التعرف على تتابع بدء الحفر
٢١٣		البروتينات المنظمة تؤثر على بدء النسخ بالارتباط بالقوب أو خلال موضع بدء الحفر.
٢١٣		الوحدة الفرعية سجمما ( $\sigma$ ) تتفصل من الإنزيم بعد تكوين رابطة الفوسفات ثنائية الإستر الأولى حيث يقوم قلب الإنزيم بعملية الإستطالة

٢١٤	البروتين nusa يرتبط بقلب إنزيم بلمرة RNA أثناء الإستطالة والإنهاء
٢١٥	DNA القالب يحتوى على إشارات إيقاف تنهى عملية النسخ
٢١٧	أحد خيطى DNA فقط يعمل كقالب لبناء RNA فى كل جين ثلاثة أنواع مختلفة من إنزيمات بلمرة RNA تقوم ببناء جزيئات RNA فى مميزة النواة
٢١٨	عدد كبير من جزيئات RNA تعدل كيميائياً بعد النسخ
٢١٩	جزيئات mRNA التى تتكون بواسطة إنزيم البلمرة II فى الخلايا مميزة النواه يتم تعديلها عند كلا الطرفين
٢٢٢	المناطق غير المشفرة (الانترونات) فى النسخ الأصلية لجزيئات RNA الرسول يتم إزالتها إنزيمياً.
٢٢٤	إنزيمات الوصل المتراكب تزيل الانترونات من نسخ RNA الأصلية
٢٢٦	DNA يتم نسخه من جزيئات RNA الفيروسيه بالنسخ العكسى (المضاد)
٢٢٦	بعض جزيئات RNA الفيروسيه تتضاعف بواسطة إنزيم بلمرة RNA الموجّه من RNA
٢٢٩	عملية النسخ (بناء RNA) تثبط بواسطة بعض المضادات الحيوية
٢٣٠	تحديد تتابع القواعد فى RNA
٢٣١	المراجع
٢٣٣	التمارين
٢٣٩	فصل ٢٥ : البناء الحيوى للبروتين
٢٤٠	الكودون عبارة عن تتابع محدد من ثلاث قواعد
٢٤٢	البناء الحيوى للبروتين يتم فى خمس خطوات رئيسية جزيئات tRNA ضرورية لتنشيط الأحماض الأمينية وتحديد تتابعها فى
٢٤٣	سلسلة عديد الببتيد

- تنشيط الأحماض الأمينية يتم بارتباطها بجزئيات RNA الناقلة بواسطة  
 ٢٤٥ انزيمات Synthetases متخصصه
- التعرف على الكودون يتم بواسطة الشفرة المضادة وليس بالحمض  
 ٢٤٧ الأمينى النشط
- الريبوسومات هي العضيات التى يبنى عليها البروتين  
 ٢٤٨ عملية البدء تحدد هيكل القراءه لبناء البروتين
- استطالة سلسلة عديد الببتيد تتم بالإضافة المتكررة لأمينو  
 ٢٥٠ أسايل - tRNA
- إنهاء بناء سلسلة عديد الببتيد يحتاج إلى إشارة خاصة  
 ٢٥٤ عدد من الريبوسومات قد تقوم بترجمة جزيء mRNA فردى
- ٢٥٦ عدد كبير من البروتينات يتم تعديلها بعد الترجمة
- ٢٥٦ البناء الحيوى للبروتين يثبط بواسطة عدد كبير من المضادات الحيوية
- ٢٥٨ الطفرات الوراثية تنتج من التغير فى تركيب المادة الوراثية
- ٢٥٨ الريبوسومات المرتبطة بالشبكة الإندوبلازمية تبنى بروتينات الغشاء  
 والبروتينات المفترزة خارج الخلية
- ٢٦٢ الخلايا مميزة النواه تحتوى على نوع واحد من الريبوسومات
- ٢٦٤ تتابعات الإشارة تمكن البروتينات المفترزة من عبور غشاء الشبكة  
 الأندوبلازمية
- ٢٦٤ جسيمات إشارة التعارف تعمل كمنظمات سلبية لترجمة البروتينات  
 المفترزة
- ٢٦٧ البروتينات المتكونة على الشبكة الإندوبلازمية الخشنة توجه إلى مواضع  
 تواجهها خلال جهاز جولجى
- ٢٦٨ البروتينات الخلوية تهدم وتستبدل ببروتينات حديثة التكوين
- ٢٦٩ تفكك البروتينات والتحكم فى مستوى الإنزيمات
- ٢٧٠

٢٧٢	التفكيك الإنتقائي للبروتينات غير الطبيعية
٢٧٣	الخلايا مميزة النواه تحتوي على اثنين من أنظمة تفكك البروتين
٢٧٤	الليسوسومات تفكك البروتينات بطريقة غير انتقائية
	النظام الستيوسولى المعتمد على ATP يفكك البروتينات بطريقة
٢٧٥	انتقائية
٢٧٩	المراجع
٢٨١	التمارين
٢٨١	<b>فصل ٢٦ : تنظيم التعبير الجينى</b>
٢٨٦	كروموسوم بكتريا القولون
٢٨٧	بعض إنزيمات البكتريا يتم استحداث بناءها
٢٨٨	نظرية الأوبرون
	الأدينوزين أحادى الفوسفات الحلقى يستحث نسخ عدد من
٢٨٩	الأوبرونات القابلة للإستحداث الأيضى الهدمى :
٢٩٢	الصور المختلفة لنفس البروتين تنشط وتثبط النسخ لاوبرون الأرابيوز
٢٩٣	الخلايا أولية النواه لها القدرة أيضاً على إيقاف بناء البروتينات
	نظام معقد الكايح - المشغل يمثل العنصر الأول للتحكم فى نسخ
٢٩٤	أبرون الترتوفان
٢٩٥	بناء الترتوفان ينظم أيضاً بواسطة الإبطاء «التوهين»
٢٦٩	التوهين ينجز بواسطة ترجمة القائد
٢٩٧	تنظيم التعبير الجينى فى الكائنات مميزة النواه
٢٩٩	ميكانيكات تنظيم التعبير الجينى فى مميزة النواه يختلف عن أولية النواه
٢٩٩	تكاثف DNA غير النشط فى الهيتروكروماتين
٣٠١	بعض جينات مميزة النواه يتم تضخيمها: تضخم الجين
٣٠٣	جينات معينة يمكن تنشيطها لعملية النسخ: التنشيط الجينى الإنتقائى

- ٣٠٥ الحساسية لإنزيمات النيوكلييز تميز مناطق الكروماتين النشطة
- ٣٠٦ نشاط الجين يرتبط أيضاً بالميثلة المنخفضة لـ DNA
- ٣٠٧ بدء النسخ يتم بوساطة عوامل خلوية متخصصة التي تعمل على مواضع تقدم الحفز والمعززات
- ٣٠٨ التحكم الموجب للتعبير الجيني بواسطة الهرمونات الإسترويدية: تأثير المعزز وثبات DNA الرسول.
- ٣١٠ التحكم فى الترجمة فى مميزة النواه
- ٣١١ التحكم فى الترجمة: بناء الهيوجلوبين بواسطة الهيم.
- ٣١٥ المراجع
- ٣٢٥ التمارين
- ملحق (أ)**
- ٣٢٧ الثوابت الفيزيائية وتحويل الوحدات
- ملحق (ب)**
- ٣١٩ الأعداد الذرية وأوزان العناصر
- ملحق (ج)**
- ٣٢١ قيم الـ PK لبعض الأحماض
- ملحق (د)**
- ٣٢٣ أطوال الروابط القياسية
- ٣٢٥ إجابة التمارين



## الجزء الثالث

---

### البناء الحيوى للجزيئات البيولوجية

#### Biosynthesis of Biomolecules

- \* البناء الحيوى للكربوهيدرات
- \* البناء الحيوى للليبيدات
- \* البناء الحيوى للأحماض الأمينية
- \* البناء الحيوى للنوكليوتيدات

مع تحيات د. سلام حسين الهلالي [salamalhelali@yahoo.com](mailto:salamalhelali@yahoo.com)

سوف ننتقل الآن من دراسة أيض الخلية الخاص بتوليد الطاقة إلى الأيض البنائى الخاص ببناء الجزيئات البيولوجية. فقد أوضحنا فى الفصول السابقة تفكك جزيئات الوقود: الكربوهيدرات والأحماض الدهنية والأحماض الأمينية فى مسارات الهدم لتوليد الطاقة فى صورة ATP و NADPH. الأيض البنائى من ناحية أخرى يقوم بتحويل المواد الأولية البسيطة المستمدة من البيئة أو الناتجة من عمليات الأيض الهدمى إلى الوحدات البنائية للجزيئات الكبيرة، والطاقة اللازمة لهذا التحول تستمد من ATP و NADPH. ثم تقوم تفاعلات الأيض التالية بربط الوحدات البنائية مع بعضها لتكوين الجزيئات البيولوجية الكبيرة. وتتم عمليات البناء والهدم فى نفس الوقت فى ظروف حركية مستقرة بحيث تتوازن عمليات الأيض المنتجة للطاقة مع عمليات البناء لعناصر الخلية.

هناك بعض الإختلافات الأساسية بين عمليات الهدم وعمليات البناء التى يجب الإشارة إليها: أولاً أن مسار البناء لأحد الجزيئات ليس مماثلاً كلية لمسار تفككه. فالمساران المتضادان قد يشتركان فى تفاعل أو أكثر ولكن هناك على الأقل خطوة إنزيمية مختلفة فى المسارين، وثانياً تنظم مسارات البناء بإنزيمات غير وضعية (الوستيرية) مختلفة عن إنزيمات مسار الهدم المقابل. وثالثاً فإن مسارات البناء تحتاج إلى طاقة والتى تستمد من تحلل ATP بينما مسارات الهدم تكون منتجة للطاقة.

مع تحيات د. سلام حسين الهلالي [salamalhelali@yahoo.com](mailto:salamalhelali@yahoo.com)

## البناء الحيوى للكربوهيدرات

### Biosynthesis of Carbohydrates

يعالج هذا الفصل موضوع البناء الحيوى للمواد الكربوهيدراتية المختلفة. عرضنا فى الفصل السابق البناء الحيوى للجلوكوز من ثانى أكسيد الكربون والماء فى عملية البناء الضوئى فى النباتات الخضراء، وكذلك البناء الحيوى للمواد الكربوهيدراتية النباتية المهمة: السكروز والنشا والسليولوز. كذلك نجد أن الحيوانات لها القدره أيضا على بناء الجلوكوز ولكن من مواد أولية بسيطة غير كربوهيدراتية مثل البيروفات. ويعتبر البناء الحيوى للجلوكوز فى الحيوانات الراقية ضرورياً بصوره مطلقه وذلك لأن بعض الأنسجه خاصة المخ وخلايا الدم الحمراء تعتمد بدرجة كبيرة على الجلوكوز كجزئ وقود. تبنى أيضا المواد الكربوهيدراتية الأخرى من مواد أولية بسيطة التى تتحول أولا إلى جلوكوز، وأهم هذه المواد هى الجلايكوجين الذى يخزن فى الكبد والعضلات، واللاكتوز الذى يبنى فى الغدة الثدييه *mommary gland*. ويعتبر تكوين الجلوكوز من البروبيونات من العمليات النشطه فى الحيوانات المجتره مثل الأبقار، فالبروبيونات وهى الناتج الرئيسى لعملية التخمر فى المعدة الأولى تمتص بواسطة الحيوانات المجتره حيث يتم تحويلها إلى الجلوكوز والمواد الكربوهيدراتية الأخرى.

### الجلوكوز يمكن أن يبنى من مواد أولية غير كربوهيدراتية

سوف نبدأ دراستنا لبناء المواد الكربوهيدراتية ببناء الجلوكوز من مواد أولية غير

كربوهيدراتيه وهى العملية التى يطلق عليها تكوين سكر جديد أو الجلوكونيوجنسيس gluconeogenesis. يعتبر هذا المسار الأيضى على درجة كبيرة من الأهمية للحيوانات الراقية وذلك لأن بعض الأنسجة خاصة المخ تعتمد على الجلوكوز كجزئ وقود رئيسى، فيحتاج المخ فى الشخص البالغ إلى حوالى ١٢٠ جرام جلوكوز يوميا والتي تمثل معظم كميته الجلوكوز التي يحتاجها الجسم (١٦٠ جرام). ونظراً لأن كميته الجلوكوز المخزنة فى صورة جلايكوجين (حوالى ١٩٠ جرام) تكفى لإمداد الجسم لمدة يوم واحدة تقريبا، فإنه اثناء الصيام أو التجويع لفترة طويلة يكون من الضروري تكوين الجلوكوز من مصادر غير كربوهيدراتية. ويعتبر تكوين الجلوكوز من مصادر غير كربوهيدراتية مهما أيضا اثناء المجهود العضلى المكثف.

أهم المواد الأولية غير الكربوهيدراتية المستخدمة فى تكوين الجلوكوز هى اللاكتات والأحماض الأمينية والجليسرول والمركبات الوسيطة فى دوره حمض الستريك. فنجد أن اللاكتات تتكون فى العضلات الهيكلية النشطة عندما يكون معدل الانحلال السكرى أكبر من معدل دورة حمض الستريك وسلسلة التنفس. بينما تشتق الأحماض الأمينية من بروتين المادة الغذائية أو من تفكك البروتينات فى العضلات اثناء الصيام. أما تحلل ثلاثى أسايل الجليسرول فى الخلايا الدهنية ينتج الجليسرول والأحماض الدهنية. ويعتبر الجليسرول مادة بادئة للجلوكوز، بينما لا تتحول الأحماض الدهنية إلى جلوكوز فى الحيوانات لأسباب ذكرت من قبل.

النباتات أيضا لها القدرة على بناء الجلوكوز من مصادر غير كربوهيدراتية مثل الأحماض الأمينية والأحماض الدهنية خاصة فى البذور اثناء فترة الإنبات.

يقوم مسار الجلوكونيوجنسيس بتحويل البيروفات إلى جلوكوز، وتعتبر البيروفات والأوكسالوأسيتات وثنائى هيدروكسى أسيتون فوسفات مواضع دخول المواد المختلفة التى يمكن أن تتحول إلى جلوكوز (شكل ١٨ - ١)

الموضع الرئيسى لمسار الجلوكونيوجنسيس فى الحيوانات هو الكبد، ولكنه يتم أيضا فى قشرة الكلية cortex of kidney، مع ذلك فإن الكمية التى تتكون فيها تبلغ عشر الكمية

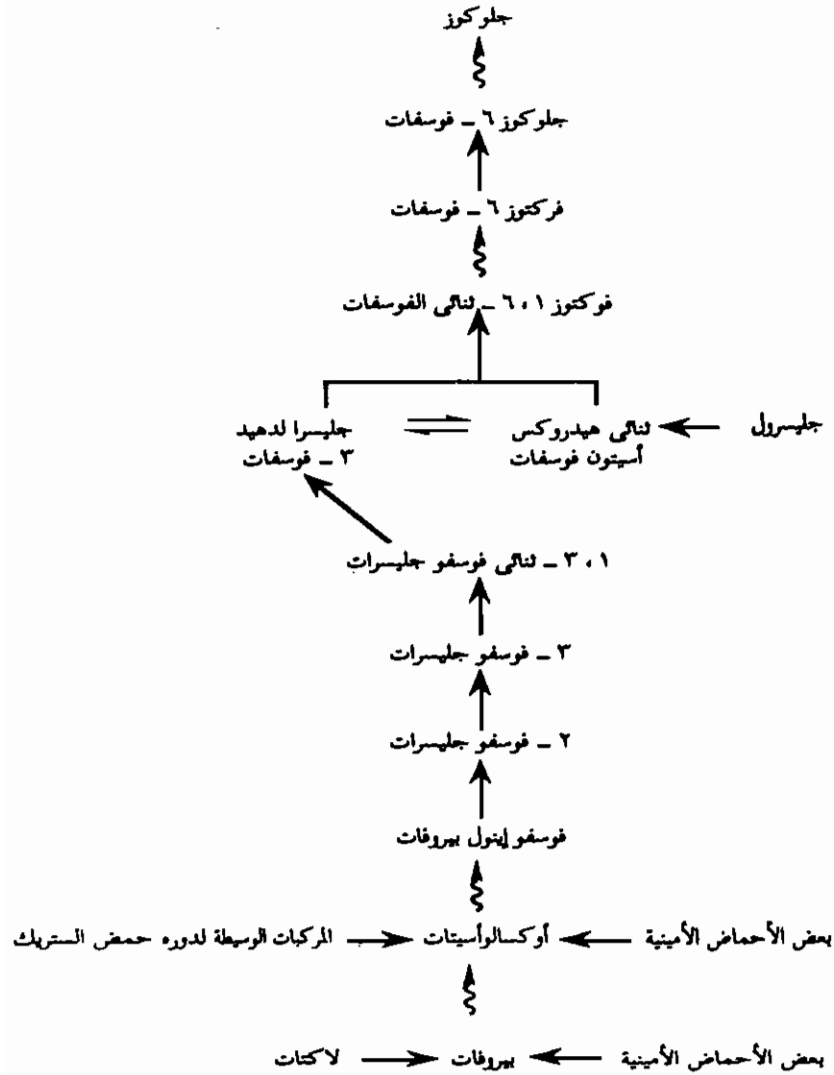

شكل ١٨ - ١

مسار الجلوكونيوجنيسيس - التفاعلات المميزة لهذا المسار معلمه بالأسهم (←) التفاعلات الأخرى مماثلة لتلك المشتركة في مسار الإنحلال السكّري. توجد إنزيمات الجلوكونيوجنيسيس في السيتوسول ما عدا إنزيم Pyruvate carboxylase (في الميتوكوندريا) وإنزيم glucose 6 - phosphatase (يوجد مرتبطاً بالشبكة الإندوبلازمية-endo-plasmic reticulum).

المتكونة فى الكبد، ونسبة صغيرة من الجلوكونيو جنسيس تتم أيضا فى المخ والعضلات الهيكلية وعضلات القلب. الجلوكونيو جنسيس فى النباتات تتم أساسا فى البذور أثناء فترة الإنبات حيث تتحول الأحماض الأمينية والدهون إلى جلوكوز ثم إلى سكرور الذى ينتقل إلى الأجزاء المختلفة ليستخدم فى توليد الطاقة وبناء الخلايا الجديدة.

### الجلوكونيوجنيس ليست المسار الإنعكاسى للإنحلال السُكرى

فى الانحلال السُكرى يتحول الجلوكوز إلى البيروفات، فى الجلوكونيوجنيس من ناحية أخرى تتحول البيروفات إلى الجلوكوز، ومع ذلك فإن الجلوكونيو جنسيس ليست مسار إنعكاسى للإنحلال السُكرى. فتكوين الجلوكوز من البيروفات يحتاج إلى مسار مختلف وذلك لان الاتزان فى الانحلال السُكرى يكون فى إتجاه تكوين البيروفات. فالتغير فى الطاقة الحرة لتكوين البيروفات من الجلوكوز يبلغ - ٢٠ كيلو سعرا/ مول تحت الظروف الخلوية. ونجد أن معظم الانخفاض فى الطاقة الحرة فى مسار الإنحلال السُكرى يتم فى ثلاثة خطوات غير إنعكاسية تحفز بواسطة إنزيمات pyruvate kinase و phosphofructokinase و hexokinase

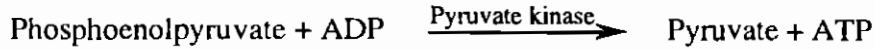
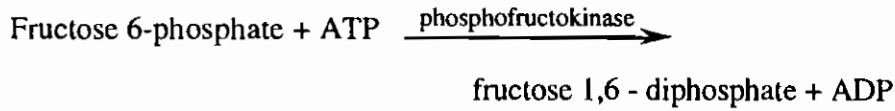

هذه التفاعلات غير الانعكاسية الثلاثة فى مسار الانحلال السُكرى لا يمكن تشغيلها فى الجلوكونيوجنيس، لذلك يجب عبور هذه الخطوات الثلاثة فى الجلوكونيو جنسيس والذى يتم بواسطة الخطوات الجديدة التالية:

١ - يتكون فوسفو اينول بيروفات من البيروفات بإثنين من التفاعلات المتعاقبة، فى التفاعل الأول يتم كربكسلة البيروفات إلى الأوكسالوأسيتات باستخدام طاقة ATP. ثم تزال بعد ذلك مجموعة الكربوكسيل من أوكسالو أسيتات لينتج فوسفو اينول بيروفات



باستخدام رابطة فوسفات أخرى غنية بالطاقة. يتم التفاعل الأول فى الميتوكوندريا بينما التفاعل الثانى يتم فى السيتوسول.

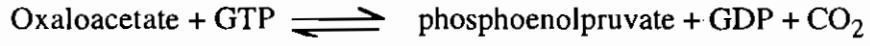
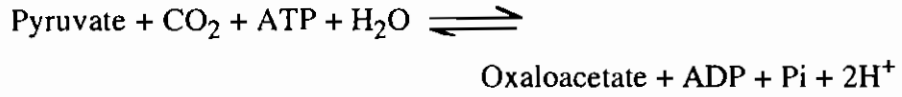

يُحفز التفاعل الأول بانزيم Pyruvate Carboxylase والثانى بواسطة انزيم phospho-phenolpyruvate carboxykinase .

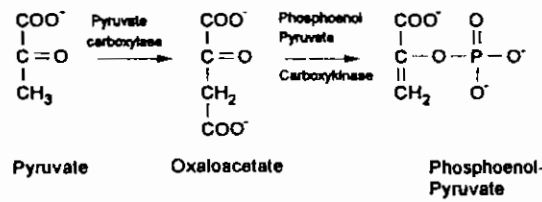

ومجموع هذين التفاعلين هو:

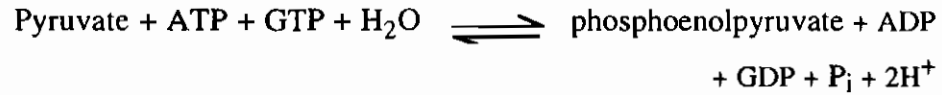

الطاقة الحرة لتكوين فوسفو إينول بيروفات من البيروفات بهذا المسار تساوى + ٢, كيلو سعرا/مول، بالمقارنة بـ + ٧,٥ كيلو سعرا/مول للتفاعل الذى يحفز بانزيم pyruvate Kinase .

الأوكسالو أسيتات لا تستطيع بذاتها عبور الغشاء الداخلى للميتوكوندريا إلى السيتوسول، وللتغلب على هذه المشكلة فإن الأوكسالوأسيتات تتحول إلى المالات التى تعبر غشاء الميتوكوندريا إلى السيتوسول حيث تتأكسد هناك إلى الأوكسالوأسيتات ومن ثم تتحول إلى فوسفواينول بيروفات.

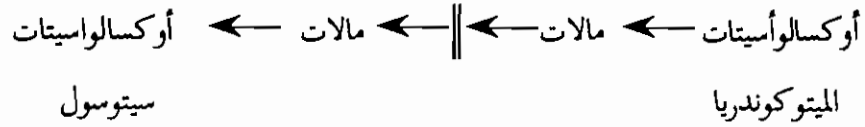

٢ - يتكون فركتوز ٦- فوسفات من فركتوز ١,٦- ثنائي الفوسفات بتحليل رابطته  
استر الفوسفات على ذره الكربون الأولى، ويحفز هذا التفاعل إنزيم fructose 1,6 - di-  
phosphatase .

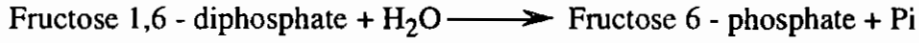

٣ - يتكون الجلوكوز من جلوكوز ٦- فوسفات بتفاعل يُحفز بإنزيم glucose 6  
phosphatase .

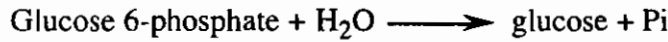

سته روابط فوسفات غنية بالطاقة تُستهلك في تكوين الجلوكوز من  
البيروفات

المعادلة الإجمالية لتكوين الجلوكوز من البيروفات هي:

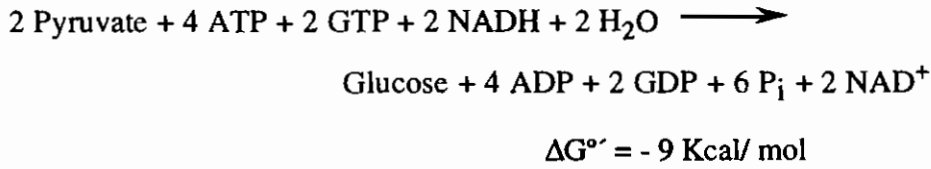

بالمقارنة فإن المعادلة الاجمالية للمسار العكسي للانحلال السُكّري هي:

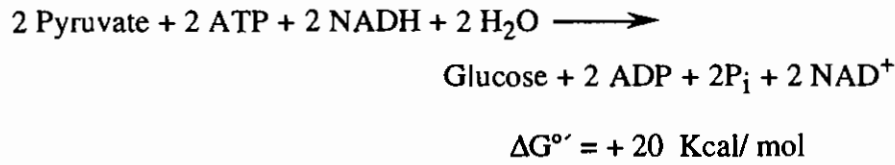

لاحظ استهلاك سته روابط فوسفات غنية بالطاقة في تكوين الجلوكوز بمسار الجلوكونيو  
جنسيس، بينما يتولد جزئيين ATP من تحول الجلوكوز إلى بيروفات في مسار  
الإنحلال السُكّري. وعلى ذلك فإن مسار الجلوكونيو جنسيس يستهلك أربعة روابط  
فوسفات إضافية غنية بالطاقة بالمقارنة بالمسار العكسي للانحلال السُكّري. هذه الروابط  
الإضافية تكون ضرورية لتحول العملية الغير ممكنه من ناحية الطاقة (المسار العكسي

للانحلال السكرى،  $\Delta G^{\circ} = + 20$  كيلو سعرا/ مول) إلى عملية ممكنة (الجلوكونيو جنسيس  $\Delta G^{\circ} = - 9$  كيلو سعرا/ مول).

### الجلوكونيو جنسيس والانحلال السُّكْرِي يتم تنظيمهما بصورة متبادلة

يوجد تناسق فى تنظيم مسار الجلوكونيو جنسيس والانحلال السُّكْرِي بحيث يكون أحدهما غير نشط عندما يكون المسار الآخر نشطاً. فإذا تم تشغيل المسارين فى نفس الوقت فإن النتيجة النهائية هو انحلال أربعة روابط فوسفات غنية بالطاقة (جزيمان ATP وجزيمان GTP) لكل دورة تفاعل دون أى عائد أبيضى. فكل من الجلوكونيو جنسيس والانحلال السُّكْرِي عمليات يصاحبها إنفراد طاقة ولذلك فليس هناك حاجز حركى حرارى لهذين المسارين. بدلا من ذلك فإنه يتم تنظيم المسارين عن طريق التحكم فى نشاط بعض الانزيمات فى المسارين بطريقة عكسية والذى يضمن عدم تنشيط أو تثبيط المسارين فى نفس الوقت. مثال ذلك AMP ينشط انزيم phosphofructokinase بينما يثبط انزيم fructose 1,6 - diphosphatase. السترات من ناحيه أخرى لها تأثير عكسى على هذين الانزيمين. ولذلك فإن فسفره الفركتوز ٦ - فوسفات وهى الخطوة المحددة لمعدل الانحلال السُّكْرِي تزداد عندما تكون شحنة الطاقة فى الخلية منخفضة، وعكس ذلك هو تحلل فركتوز ١, ٦ - ثنائى الفوسفات وتنشيط الجلوكونيو جنسيس عند ارتفاع شحنة الطاقة فى الخلية. يتم أيضا تنظيم نشاط الانزيمين pyruvate kinase و pyruvate carboxylase بطريقة عكسية. فينشيط انزيم pyruvate kinase بواسطة فركتوز ١, ٦ - ثنائى الفوسفات بينما يثبط بواسطة ADP. انزيم pyruvate carboxylase من ناحيه أخرى ينشط بواسطة أستاييل مرافق انزيمى A ويثبط بواسطة ADP.

### المركبات الوسيطة فى دوره حمض الستريك ومعظم الأحماض الأمينية تمثل مواد بادئة لبناء الجلوكوز

بالإضافة إلى البيروفات التى تتحول إلى جلوكوز بمسار الجلوكونيو جنسيس فإن المركبات الوسيطة فى دوره حمض الستريك يمكن ان تتحول أيضا إلى جلوكوز. وكل هذه المركبات تتأكسد أولا بتفاعلات دوره حمض الستريك إلى أوكسالوأسيتات الذى يتحول

إلى فوسفواينول بيروفات (شكل ١٨ - ١). مع ذلك فإن ثلاثة ذرات كربون فقط في كل من هذه المركبات الوسيطة يمكن ان تتحول الى جلوكوز.

والجدير بالذكر أن أسيتايل - CoA لا يمثل مادة بادئه لتكوين الجلوكوز في الحيوانات حيث أن أسيتايل - CoA لا يمكن ان يتحول الى البيروفات. ولذلك فإنه تحت الظروف الطبيعية لا يكون هناك تحول نهائي للأحماض الدهنية ذات العدد الزوجي من ذرات الكربون إلى جلوكوز حيث ان مثل هذه الأحماض الدهنية تُنتج فقط أسيتايل - CoA عند أكسدتها.

كما اوضحنا في فصل ١٦ فإن بعض أو كل ذرات الكربون لعدد كبير من الأحماض الأمينية تتحول في النهاية إما الى بيروفات أو بعض المركبات الوسيطة في دورة حمض الستريك. ومثل هذه الأحماض الأمينية يمكن أن تتحول بذلك إلى جلوكوز ثم إلى جلايكوجين ويطلق عليها الأحماض الأمينية الجلوكوجينية - glucogenic amino acids. ومن الأمثلة الواضحة لذلك هو ألانين وجلوتامات وأسبارتات التي تتحول بتفاعل نزع مجموعة الأمينو إلى بيروفات و  $\alpha$  - كيتوجلوتارات وأسبارتات على التوالي. وهذه المواد الثلاثة يمكن أن تتحول إلى فوسفواينول بيروفات بواسطة التفاعلات السابق ذكرها.

### اللاكتات التي تتكون بواسطة العضلات المنقبضة تتحول إلى جلوكوز بواسطة الكبد

اللاكتات التي تتكون بواسطة العضلات الهيكلية النشطة تعتبر من المواد الأولية الأساسية للجلوكونيوجنسيس. فتحت ظروف الإنقباض المكثف للعضلات الهيكلية يكون معدل تكوين البيروفات من الانحلال السُّكْرِي أكبر من معدل أكسدة البيروفات في دورة حمض الستريك لعدم توفر الأكسجين بكميات مناسبة. والنتيجة الأيضية لذلك هو أن معدل تكوين NADH من الانحلال السُّكْرِي في العضلات النشطة يكون أكبر من معدل أكسدته بسلسلة التنفس. استمرار الإنحلال السُّكْرِي من ناحية أخرى يعتمد على توفر  $NAD^+$  لأكسدة جليسرالدهيد ٣- فوسفات، ويتم توليد  $NAD^+$  تحت

هذه الظروف بواسطة إنزيم lactate dehydrogenase الذى يؤكسد NADH إلى NAD<sup>+</sup> فى تفاعل اختزال البيروفات إلى اللاكتات.

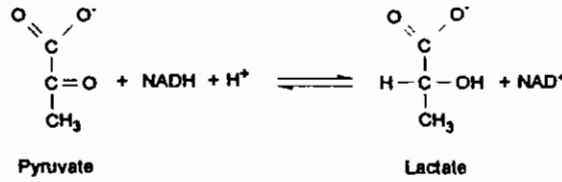

تمثل اللاكتات نهاية مسدودة فى الأيض، ولذلك يجب تحويلها ثانية إلى البيروفات قبل تمثيلها. فالغرض الوحيد من إختزال البيروفات إلى اللاكتات هو توليد NAD<sup>+</sup> اللازم لإستمرار الإنحلال السكرى فى العضلات الهيكلية النشطة.

تنفذ اللاكتات من العضلات الهيكلية النشطة إلى الدم الذى يحملها إلى الكبد، وهناك تتأكسد اللاكتات إلى بيروفات فى سيتوسول خلايا الكبد الذى يحتوى على نسبة منخفضة من NADH / NAD<sup>+</sup>. تتحول البيروفات بعد ذلك إلى جلوكوز فى الكبد بمسار الجلوكونيوجنيسيس، ثم يحمل الجلوكوز الناتج بواسطة الدم إلى العضلات الهيكلية. وهذه الدورة التى تعرف بدورة كورى Cori Cycle (شكل ١٨ - ٢) تعمل بذلك على نقل جزء من الأحمال الأيضية من العضلات إلى الكبد.

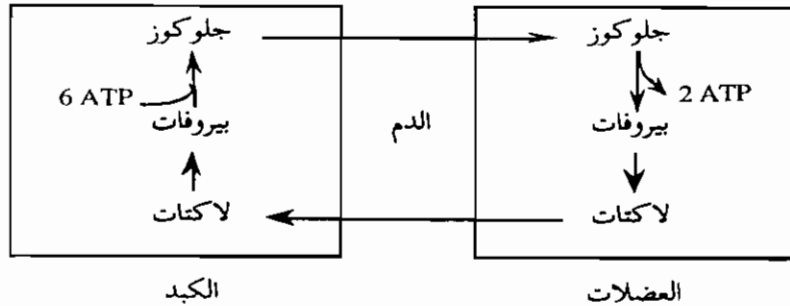

شكل ١٨ - ٢

دورة كورى. اللاكتات المتكونة بواسطة العضلات الهيكلية النشطة تتحول إلى جلوكوز فى الكبد

### الجلوكونيوجنيسيس من العمليات النشطة فى الحيوانات المجترة:

يعتبر تكوين الجلوكوز من حمض البرويونيك (البرويونات propionate) بمسار الجلوكونيوجنيسيس من العمليات النشطة فى الحيوانات المجترة ruminant animals . ففى الحيوانات المجترة (مثل الأبقار) يتعرض الغذاء النباتى لتخمير بكتيرى فى المعدة الأولى -ru men حيث تتعاون أنواع مختلفة من البكتريا فى تفكيك المكونات النباتية المختلفة خاصة السليلوز الذى لا يتحلل بإنزيمات الهضم التى تفرز بالحيوانات. فتقوم بكتريا المعدة الأولى بتفكيك الروابط الجليكوسيدية  $\beta$  (1-4) فى جزيئات السليلوز وتكوين الجلوكوز الحر، ثم تستمر البكتريا أيضا فى تخمر كل الجلوكوز الناتج تقريبا وتكوين أسيتات ولاكتات وبرويونات وبيوترات ونواتج أخرى. كيف يمكن إذاً للأبقار الحصول على الجلوكوز وهو ضرورى ليس فقط كجزئ وقود للمخ ولكن أيضا كمادة بادئة لبناء سكر اللاكتوز أثناء فترة إضرار اللبن.

الإجابة على هذا السؤال تتلخص فى اعتماد الحيوانات المجترة على مسار الجلوكونيوجنيسيس الذى يتم بمعدل كبير فى كبد هذه الحيوانات. فاللاكتات الناتجة من عملية التخمير فى المعدة الأولى تمتص وتحمل بواسطة الدم إلى الكبد حيث تتحول إلى الجلوكوز بنفس المسار الذى شرح من قبل. والبرويونات وهى الناتج الثانى لعملية التخمير تمتص وتنقل إلى الكبد حيث يتم أيضا تحويلها إلى جلوكوز بمسار يوجد فى الحيوانات المجترة والحيوانات غير المجترة. فى هذا المسار تتحول البرويونات أولا إلى برويونيل مرافق إنزيمى -A (propionyl CoA) بواسطة إنزيم acyl CoA synthetase . وفى الخطوة التالية تدخل مجموعة كربوكسيل فى برويونيل مرافق إنزيمى -A ويتكون D - ميثايل مالونيل مرافق إنزيمى (D-methylmalonyl CoA) A .

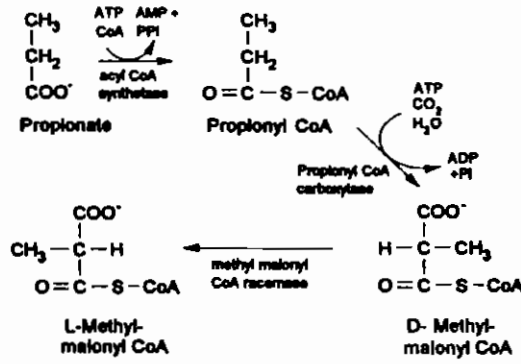

D - ميثايل مالوناييل مرافق انزيمى A يتحول فى الخطوة التالية إلى المتشكّل L - ميثايل مالوناييل مرافق انزيمى A . وأخيرا فإن L - ميثايل مالوناييل مرافق انزيمى A يتحول إلى سكسنايل مرافق انزيمى A بهجرة المجموعة (-C-S-CoA) إلى مجموعة الميثايل وتبادلها مع ذرة هيدروجين . يحفز هذا التفاعل إنزيم methylmalonyl CoA mutase الذى يستخدم فيتامين ب١٢ كمرافق انزيمى .

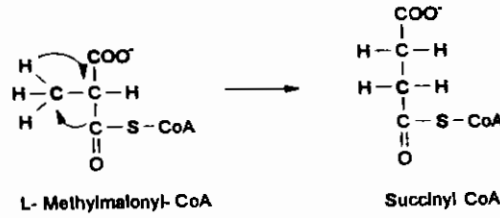

سكسنايل مرافق انزيمى A يمكن أن يتحول إلى جلو كوز بتحوله أولاً إلى أوكسالواسيتات ثم فوسفوانبول بيروفات .

سكسنايل مرافق انزيمى A ← أوكسالواسيتات ← فوسفوانبول بيروفات ← جلووز

دورات المواد الخاضعة تستخدم فى تكبير الإشارات الأيضية وتوليد الحرارة زوج التفاعلات الممثل بفسفرة فركتوز ٦ - فوسفات إلى فركتوز ١ ، ٦ - ثنائى

الفوسفات وتحلله ثانية إلى فركتوز ٦ - فوسفات يعرف بدورة المواد الخاضعة substrate cycle. وكما ذكرنا من قبل، فإن تنشيط التفاعلين لا يتم في نفس الوقت في معظم الخلايا نتيجة للتنظيم الألوستيري المتضاد. مع ذلك فقد دلت التجارب التي استخدم فيها مركبات معلمة بالنظائر حدوث فسفرة للفركتوز ٦ - فوسفات أثناء الجلوكونيوجنسيس. وتتم هذه الدورة أيضا في أزواج التفاعلات غير الإنعكاسية الأخرى ولكن بمعدل أقل.

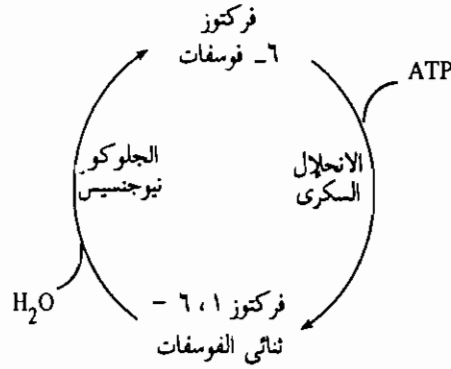

ولقد اعتقد في بادئ الأمر أن هذه الدورات تمثل تحكماً أيضاً غير تام، ولذلك أطلق عليها سابقاً دورة غير ذي جدوى futile cycle. إلا أنه اتضح فيما بعد أن دورات المواد الخاضعة لها أهمية بيولوجية كبيرة. وأحد المهام المقترحة لدورات المواد الخاضعة هو قيامها بتكبير الإشارات الأيضية metabolic signals. فإذا افترضنا أن معدل تحول المادة A إلى المادة B يساوي ١٠٠ ومعدل تحول A إلى B يساوي ٩٠ فإن التدفق النهائي يساوي ١٠ في اتجاه تكوين B. وإذا افترضنا الآن أن أحد المؤثرات الألوستيرية يزيد معدل  $B \leftarrow A$  بمقدار ٢٠٪ ليصبح ١٢٠، ويخفض معدل  $A \leftarrow B$  بمقدار ٢٠٪ ليصبح ٧٢، فإن التدفق النهائي يكون ٤٨ ( $120 - 72 = 48$ )، وعلى ذلك فإن التغيير في معدل التفاعلين المتضادين بمقدار ٢٠٪ يؤدي إلى زيادة التدفق النهائي بمقدار ٤٨٪ ( $48 \div 10 \times 100 = 480\%$ ). وهذا التكبير يتم بتحليل ATP (شكل ١٨ - ٣).



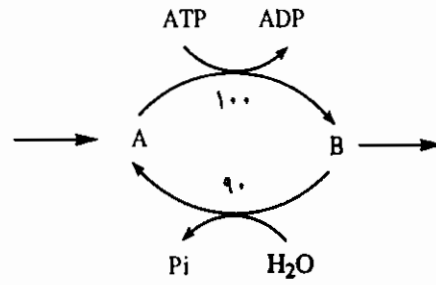

التدفق النهائي للمركب B = 10

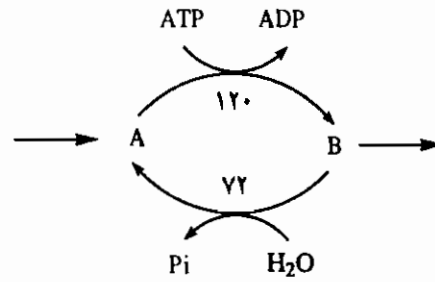

التدفق النهائي للمركب B = 48

شكل ١٨ - ٣

أحد الأمثلة لدورة المادة الخاضعة التي تُشغَّل بمعدّلين مختلفين. فالتغير الصغير في معدل التفاعلين المتضادين يؤدي إلى تغير كبير في التدفق النهائي للنواتج B.

الدور البيولوجي الآخر لدورات المواد الخاضعة هو توليد الحرارة بتحلل ATP. وأحد الأمثلة لهذه الدورات يوجد في بعض الحشرات مثل النحلة الطنانة *bumble bee*. فلا يمكن لهذه الحشرة من الطيران في الطقس البارد إلا إذا ارتفعت درجة حرارة عضلاتها إلى حوالي 30 م، والذي يتم بدورة المواد الخاضعة للفركتوز 6 - فوسفات والفركتوز 1، 6 ثنائي الفوسفات مع توليد الحرارة من تحلل ATP. ويعتقد أيضا أن دورة توليد الحرارة تتم في بعض أنواع الحيوانات التي تدخل في سبات شتوي عندما تكون درجة حرارة أجسامها أقل من الطبيعي.

### البناء الحيوي للجلايكوجين يتم بمسار مختلف عن مسار تفككه

يُمثل الجلايكوجين glycogen الصورة التي يتم بها تخزين الجلوكوز في الحيوانات. والجلايكوجين عبارة عن بلمر polymer كبير متفرع يحتوى على وحدات متكررة من الجلوكوز التي ترتبط ببعضها في الأصل بالروابط الجلايكوسيدية  $\alpha$  (1 $\leftarrow$ 4)، بينما توجد الروابط الجلايكوسيدية  $\alpha$  (1 $\leftarrow$ 6) بين وحدات الجلوكوز فقط في مناطق التفرع. يتم بناء الجلايكوجين في الحيوانات تقريبا في معظم الأنسجة ولكنه يكون سائد في الكبد والعضلات الهيكلية.

ولقد أوضح لويس ليلور Luis Leloir ومساعدته في عام 1957 أن بناء الجلايكوجين يتم بمسار مختلف عن مسار تفككه. فالمادة المانحة لوحدات الجلوكوز هي يوريدين ثنائي الفوسفات - جلوكوز (UDP-glucose) وليس جلوكوز 1- فوسفات، فتفاعل البناء ليس عكس تفاعل التفكك.

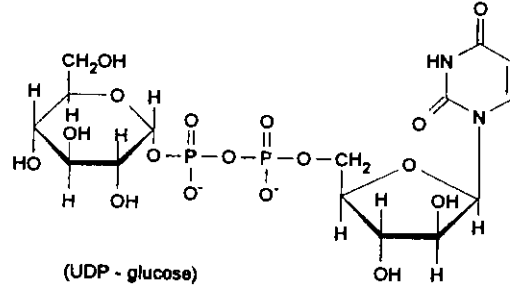
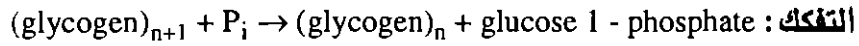
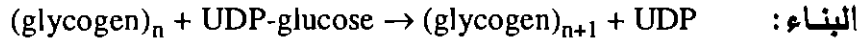

### اليوريدين ثنائي الفوسفات - جلوكوز هو صورة منشطة للجلوكوز

يُمثل UDP - جلوكوز - وهو المركب المانح لوحدة الجلوكوز في البناء الحيوي للجلايكوجين - صورة منشطة للجلوكوز، مثل ATP وأستاتيل مرافق إنزيمي - A التي

تمثل صور منشطة للفوسفات والأسيتات على التوالى. فتنشط ذرة الكربون الأولى فى وحدة الجلوكوز فى UDP - جلوكوز نتيجة لأسترة مجموعة الهيدروكسيل فيها مع وحدة ثنائى الفوسفات فى UDP.

ينى UDP - جلوكوز من جلوكوز ١ - فوسفات واليوريدىن ثلاثى الفوسفات - uridine triphosphate (UTP) فى تفاعل يحفز بإنزيم UDP-glucose Pyrophosphorylase. والبيروفوسفات المتحررة من هذا التفاعل تشتق من مجموعتى الفوسفات الطرفية فى UTP.

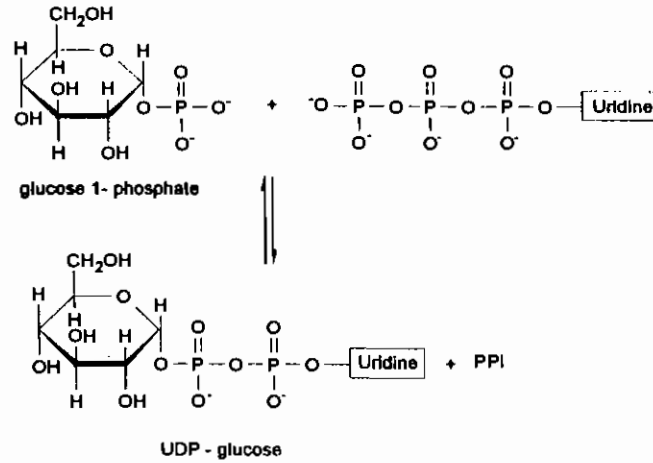

بالرغم من أن هذا التفاعل انعكاسى فإنه يُدفع إلى تكوين UDP - جلوكوز بتحليل البيروفوسفات بواسطة إنزيم pyrophosphatase. وتفاعل تكوين UDP - جلوكوز يمثل سمات متكررة فى مسارات الأيض، الذى يتضمن أولاً تحلل البيروفوسفات فى دفع عدد كبير من تفاعلات البناء، والثانى دور المشتقات السكرية للنوكليوسيدات ثنائية الفوسفات كمانحات لوحدات السكر فى البناء الحيوى للسكريات الثنائية وعديدات السكر.

إنزيم بناء الجلايكوجين يحفز نقل الجلوكوز من UDP - جلوكوز إلى سلسلة الجلايكوجين النامية

UDP - جلوكوز هو المانح المباشر لوحدات الجلوكوز فى البناء الحيوى

للجلايكوجين. فيقوم إنزيم بناء الجلايكوجين glycogen synthetase بنقل وحدة الجلوكوز من UDP - جلوكوز إلى الطرف غير المختزل لسلسلة الجلايكوجين النامية. وفي هذا التفاعل تتكون رابطة جلايوسيدية  $\alpha$  (1 $\leftarrow$ 4) بين ذرة الكربون الأولى في الجلوكوز القادم وذرة الكربون الرابعة لوحدته الجلوكوز الطرفي في سلسلة الجلايكوجين النامية (شكل ١٨ - ٤). يحتاج إنزيم glycogen synthetase إلى سلسلة بادئة prim-er من عديد الجلوكوز تحتوي على الأقل على أربع وحدات جلوكوز التي تتكون بإنزيم بناء آخر.

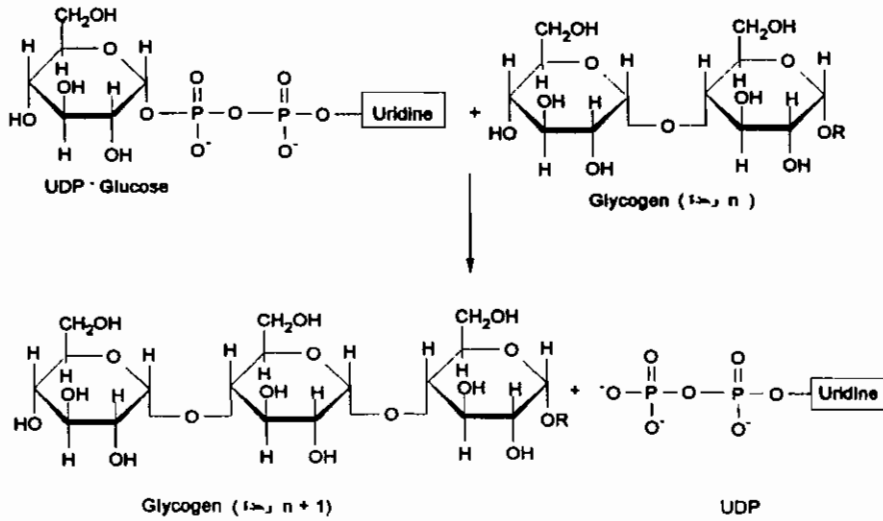

شكل ١٨ - ٤

استطالة سلسلة الجلايكوجين بواسطة إنزيم glycogen synthetase . تُنقل وحدة الجلوكوز من UDP - جلوكوز إلى الطرف غير المختزل لسلسلة الجلايكوجين النامية.

أحد إنزيمات التفرُّع يُكوِّن الرابطة الجلايكوسيدية  $\alpha$  (١ $\leftarrow$ ٦)

يحفز إنزيم glycogen synthetase فقط تكوين الرابطة الجلايوسيدية  $\alpha$  (1 $\leftarrow$ 4)، لذلك

يحتاج بناء الجلايكوجين إلى إنزيم آخر لتكوين الروابط الجلايكوسيدية  $\alpha$  (1 $\leftarrow$ 6) والتي تجعل الجلايكوجين جزيئاً متفرعاً. ويعتبر التفرع مهماً لأنه يزيد ذوبانية الجلايكوجين، بالإضافة إلى ذلك فإن ينشئ عدداً كبيراً من النهايات غير المختزلة التي تمثل مواضع تأثير إنزيمي glycogen phosphorylase و glycogen synthetase. وعلى ذلك فإن التفرع يزيد معدل بناء الجلايكوجين وتفككه.

يقوم إنزيم تفرع الجلايكوجين glycogen - branching enzyme بنقل مجموعة من ستة أو سبعة جزيئات جلوكوز من الطرف غير المختزل من أحد أفرع جزيء الجلايكوجين الذي يحتوي على الأقل على 11 وحدة جلوكوز إلى ذرة الكربون السادسة لأحد وحدات الجلوكوز في نفس الفرع أو فرع آخر وبذلك تنشأ نقطة تفرع جديدة (شكل 18 - 5).

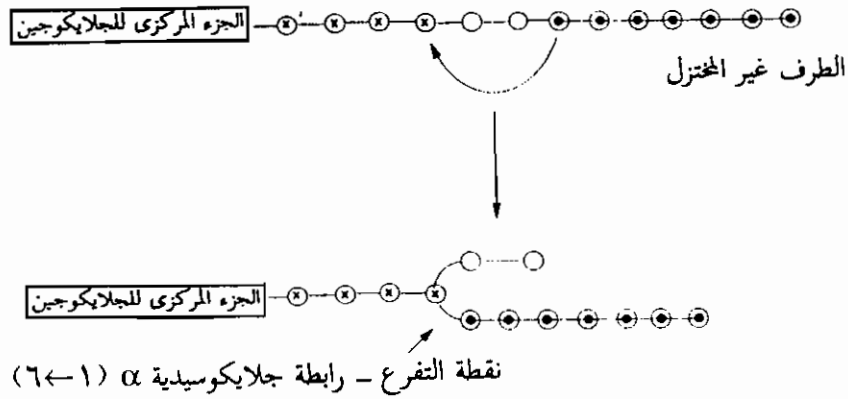

شكل 18 - 5

تكوين فرع جديد بواسطة إنزيم التفرع أثناء بناء الجلايكوجين

الإنزيمات المشتركة في بناء وتفكك الجلايكوجين يتم تنظيمها بطريقة عكسية

أوضحنا سابقاً أن تنظيم تفكك الجلايكوجين يتم بواسطة التعديل التساهمي لإنزيم التحلل الفوسفوري للجلايكوجين glycogen phosphorylase. فإنزيم phosphory-

phosphorylase (a) وهو الصورة غير الفعالة للإنزيم يتحول إلى الصورة الفعالة (a) phosphorylase بفسفرة الحمض الأميني سيرين في الإنزيم، ويتم هذا التحول بواسطة إنزيم phosphor-ylase Kinase. من ناحية أخرى يتحول phosphorylase (a) النشط إلى الصورة غير النشطة Phosphorylase (b) بواسطة phosphorylase phosphatase الذى ينشط بواسطة cAMP.

يوجد أيضا إنزيم glycogen synthetase فى صورة مُفسفرة وصورة غير مُفسفرة ولكنه يُنظَّم بطريقة عكسية لتنظيم إنزيم glycogen phosphorylase. فالصورة المفسفرة وهى glycogen synthetase (a) تكون نشطة، وتتحول إلى الصورة غير النشطة glyco-gen synthetase (b) بإزالة مجموعة الفوسفات بواسطة protein kinase.

إنزيم glycogen phosphorylase وإنزيم glycogen synthetase ينظمان إذن بطريقة عكسية، فعندما ينشط أحدهما يثبط الآخر (شكل ١٨ - ٦). ويظهر من ذلك أن هذين الإنزيمين لا يكونان نشيطين سوياً فى نفس الوقت.

التوازن بين بناء وتفكك الجلايكوجين فى الكبد يتم تنظيمه باثنين من الهرمونات هما الإدرينالين adrenaline الذى يفرز من لب الكظر adrenal medulla وهرمون الجلوكاجون glucagon الذى يفرز بواسطة البنكرياس Pancreas. ويعمل هذان الهرمونات على تنظيم نسبة الصورة النشطة إلى الصورة غير النشطة للإنزيمان، فيشجع هرمون الإدرينالين تفكك الجلايكوجين فى الكبد والعضلات وذلك بزيادة نسبة phosphorylase (a) إلى phosphorylase (b) ولكنه يخفض فى نفس الوقت نسبة synthetase (a) إلى synthetase (b). وبالرغم من أن هرمون الجلوكاجون له نفس التأثير النهائى إلا أن تأثيره يتم بمسار مختلف.

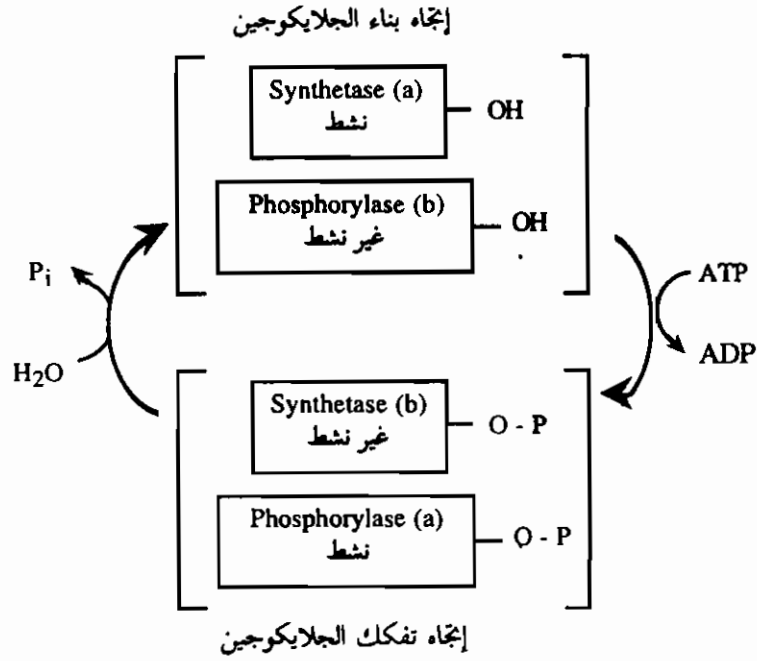

شكل (١٨ - ٦)

التنظيم العكسي للإنزيمات glycogen synthetase و glycogen phosphorylase بواسطة عملية الفسفرة وإزالة الفسفرة. فتؤدي عملية الفسفرة إلى تثبيط الإنزيم الأول وتنشيط الإنزيم الثاني. إزالة الفسفرة من ناحية أخرى تؤدي إلى تنشيط الإنزيم الأول وتثبيط الإنزيم الثاني.

بعض الأمراض الوراثية في أيض الجلايكوجين أمكن التعرف عليها

أمكن التعرف على بعض الأمراض الوراثية في أيض الجلايكوجين التي تنتج عن نقص في أحد الإنزيمات المشتركة في مسار بناء أو تفكك الجلايكوجين. أولى هذه الأمراض هو النوع الأول (type I) اكتشف عام ١٩٢٩ بواسطة Von Gierke، وفي هذا المرض تكون بطن المصابين متضخمة نتيجة لكبر حجم الكبد، بالإضافة إلى ذلك فإن مستوى الجلوكوز في الدم لا يرتفع بالحقن بهورمون الجلوكاجون. ولقد أمكن الكشف عن نقص إنزيم glucose 6-phosphatase في كبد هؤلاء المرضى. فالخلل في هذا الإنزيم

يؤدي إلى نقص سكر الدم hypoglycemia نتيجة لعدم تكوين الجلوكوز من جلو كوز ٦ - فوسفات، وهذا السكر المفسفر لا يترك الكبد لعدم نفاذه من غشاء البلازما. والنتيجة النهائية لذلك هو وجود الجللايكوجين في الكبد بكمية كبيرة وكذلك زيادة معدل الإنحلال السُكْرِي مع زيادة مستوى اللاكتات والبيروفات في الدم.

ومعروف في الوقت الحاضر أكثر من اثني عشر مرض وراثي مرتبطة ببناء أو تفكك الجللايكوجين، كل منها يرجع إلى نقص إنزيم محدد في مسار التفكك أو البناء (جدول ١٨ - ١).

جدول ١٨ - ١

أمراض أبيض الجللايكوجين

الإنزيم الناقص	Type
Glucose 6-phosphatase	I
$\alpha$ (1 ← 4) glucosidase	II
Debranching enzyme	III
Branching enzyme	IV
Muscle phosphorylase	V
Liver phosphorylase	VI
Muscle phosphoFructokinase	VII
Liver phosphorylase Kinase	VIII

### البناء الحيوي لسكر اللاكتوز

تحتوي معظم أنسجة الفقاريات على إنزيم galactosyltransferase، الذي يحفز نقل سكر الجللاكتوز إلى N - أسيتايل جلو كوز أمين N-acetylglucose amine.

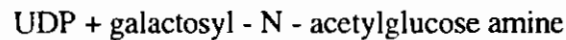
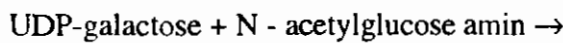



ويمثل هذا التفاعل أحد خطوات البناء الحيوى للجزء الكربوهيدراتى فى الجلايكوبروتينات glycoproteins، إلا أن الجالاكتوز يمثل أيضا مادة بادئه فى بناء سكر اللاكتوز فى الغدة الثديية المفرزة لللبن. فى هذه الغدة يشترك أيضا إنزيم galactose-ytransferase فى بناء سكر اللاكتوز بطريقة غير عادية، فعند بدء إفراز اللبن يتغير تخصص هذا الإنزيم فى الغدة الثديية حيث يقوم بنقل سكر الجالاكتوز المرتبط باليوريدين ثنائى الفوسفات (UDP) إلى الجلوكوز لتكوين اللاكتوز.

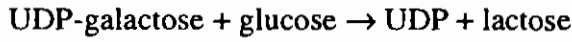

وهذا الإنزيم الجديد يدعى lactose synthase.

ويتم التغير فى تخصص إنزيم galactosyltransferase بارتباطه ببروتين الفالاکتو البيومين  $\alpha$ -lactoalbumin المتراكب galactosyltransferase - lactoalbumin. وبروتين الفالاکتو البيومين الذى يعتبر محور إنزيمى en-lactose synthase. ويكون فى الغدة الثديية تحت تأثير الهرمونات المستحثة لإضرار اللبن. zyme modifier

## المراجع

- Bent, H. A.: Energy and Exercise," J. Chem. Ed., Vol. 55, nos. 7 - 12, July - December (1978)
- Coon, E. E., P. K. Stumpf, G. Breuning, and R. H. Doi: Outlines of Biochemistry, (5th ed.), John Wiley os sons, New York, 1987.
- Cunningham, E. B.: Biochemistry: Mechanisms of Metabolism, McGraw-Hill, New York, 1978.
- Dickens, F., P. J. Randle, and W. J. Whelan (eds.): Carbohydrate Metabolism and Its Disorders. Vols. I and II, Academic, New York, 1973.
- Fletterick, R. J., and N. B., Madsen: The Structure and Related Functions of Phosphorylase a. Ann. Rev. Biochem:49: 31 - 61 (1980).
- Hanson, R. W., and M. A. Mehlman (Eds.): Gluconeogenesis Its Rogulation in Mammalian Species. New York, Wiley, 1976.
- Hers. H. G.: The Control of Glycogen Metabolism in the Liver. Ann. Rev. Biochem. 45: 167 - 190 (1976).
- Howell,R. R.: "The Glycogen Storage Diseases," in J. B. Stanbury, I. B. Wyngaarden. and D. S. Frederickson (eds.), The Metabolic Basis of Inherited disease, 4th ed., McGraw-Hill, New York, 1978.

Katz, J., and R. Rognstad: "Futile Cycles in the Metabolism of Glucose,"  
Curr. Top. Cell Regul., 10: 238 - 287 (1976).

Lehninger, A. L.: Principles of Biochemistry, Worth, New York, 1982.

Metzler, A.: Biochemistry: The Chemical Reactions of Living Cells,  
Academic Press, New York, 1977.

Newsholme, E. A., and B. Crabtree: Substrate Cycles in Metabolic Regu-  
lation and in Heat Generation. Biochem. Soc. symp 41: 61 -  
109, 1976.

Newsholme, E. A., and C. Start: Regulation in Metabolism, Wiley, New  
York, 1973.

Strayer, L.: Biochemistry, 2nd ed., Freeman, San Francisco, 1981.

stumpf, P. K., and E. E. Conn (eds.): The Biochemistry of Plants, Vol. 4,  
Academic Press, New York, 1981.

Wood, W. B., J. H. Wilson, R. M. benbow, and L. E. Hood: Biochemis-  
try: A Problems Approach, Benjamin, Menlo Park, Calif,  
1974.

Zubay, G. (Coord. author): Biochemistry, Addison-Wesley, Reading,  
Mass., 1983.

## تمارين

١- أجب عن الجمل التالية بصح أو خطأ - وإذا كانت خطأ إشرح لماذا؟

( أ ) عمليات البناء الحيوى تنتج ATP و NADPH.

( ب ) عندما ينتج  $PP_i$  فى تفاعل بناء فى الخلية فإنه يتحلل إلى  $2 Pi$  وبذلك يُنتج ٦ كيلو سعر / مول إضافية.

( ج ) مسار الهدم والبناء لبعض الأيضات يكون متماثل. إتجاه التدفق فى هذه المسارات ينظم ببساطة بواسطة الإمداد أو الإحتياج عند أى من نهايتى المسار.

( د ) فى عديد من مسارات البناء فإن الخطوة الأخيرة تُحفز بواسطة إنزيم مُنظم الذى يُثبط بواسطة ناتج تفاعله وهو الناتج النهائى للمسار.

( هـ ) المؤثر التنظيمى cAMP له تأثير عكسى على تفكك وبناء الجللايكوجين.

( و ) المواد البادئة لبناء الكربوهيدرات فى الخلايا الحيوانية يمكن أن تكون البيروفات، أسيتايل CoA- أو أى من المركبات الوسيطة فى دوره حمض الستريك.

٢ - أكتب المعادلة الإجمالية لتكوين الجلوكوز من أسيتايل CoA- فى الخلية البكتيرية التى تحتوى على إنزيمات دوره الجللايكسيلات glyoxalate cycle.

٣ - هل من الممكن الحصول على تكوين نهائى للجلوكوز من البيروفات إذا تم تثبيط كل من دوره حمض الستريك والفسفرة المصاحبة للأكسدة بصورة تامة.

- ٤ - مستخلص كبدي له القدرة على القيام بتفاعلات الأيض الطبيعية حُضِنَ في تجربتين منفصلتين مع أحد المادتين البادئتين التاليين المعلمان بالكربون  $^{14}$

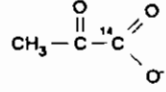

1-  $^{14}\text{C}$ - Pyruvate

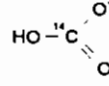

$^{14}\text{C}$ - Biocarbonata

تتبع مسار كل مادة بادئة خلال الجلوكونيوجنيسيس. وضح موضع  $^{14}\text{C}$  في كل المركبات الوسيطة وفي الناتج النهائي (الجلوكوز).

- ٥ - ما هو تأثير زيادة تركيز ATP و AMP على النشاط الحفزي لإنزيمى fructose diphosphatase و phosphofructokinase؟ ما هي النتيجة المنطقية لتأثير ATP و AMP على التدفق النسبي للأيضات خلال مسار الجلوكونيوجنيسيس والإنحلال السكرى؟

- ٦ - وضح بالتفاعلات الإنزيمية المعروفة أى من المواد التالية تعتبر مواد جلوكوجينية glu-cogenic

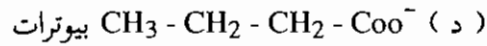
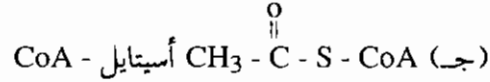
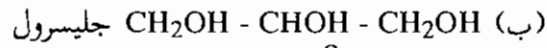
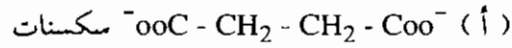

- ٧ - أكتب المعادلة المتزنة لتكوين الجلايكوجين من الجالاكتوز.

- ٨ - أكتب المعادلة المتزنة لتكوين الجلوكوز من الفركتوز في الكبد.

- ٩ - حضنت عينة من الجلايكوجين المستخلصة من مريض بأحد أمراض الكبد مع الأرتوفوسفات، إنزيم phosphorylase، إنزيم transferase و debranching en-

zyme. وجد أن نسبة جلوكوز ١ - فوسفات إلى الجلوكوز المتكون فى هذا المخلوط تكون ١٠٠. ما هو نوع الخلل الإنزيمى الأكثر احتمالاً فى هذا المريض ؟  
١٠ - أعطى تفسيراً لزيادة كمية الجللايكوجين فى مرض أيضا الجللايكوجين النوع I (Von Gierkess disease).

١١ - عندما يقوم الشخص الطبيعى بمجهود عضلى مكثف يحدث إرتفاع سريع فى مستوى اللاكتات فى الدم وبعد نهاية المجهود العضلى يحدث إنخفاض بطىء فى مستوى اللاكتات.

(أ) ما هو سبب الإرتفاع السريع فى اللاكتات ؟

(ب) ما هو سبب الإنخفاض فى مستوى اللاكتات بعد الإنتهاء من المجهود العضلى ؟ لماذا يكون الإنخفاض فى مستوى اللاكتات أكثر بطئاً عن الإرتفاع فى مستواها ؟

(ج) لماذا لا يكون مستوى اللاكتات صفر أثناء حالة الإسترخاء ؟

**البناء الحيوى للليبيدات****Biosynthesis of Lipids**

يعتبر البناء الحيوى لثلاثى أسايل الجليسرولات من عمليات الأيض النشطة فى الحيوانات والنباتات ذات البذور الزيتية لمقدرتها على تخزين ثلاثى أسايل الجليسرولات بكميات كبيرة. فالإنسان مثلا له قدرة محدودة فى تخزين الجللايكوجين بينما يستطيع تخزين كمية كبيرة من ثلاثى أسايل جليسرول التى تمثل مخزون لطاقة الأيض. الفوسفوجليسيريدات والأسفنجوليبيدات والكولستيرول وهى مكونات أساسية للأغشية البيولوجية تبنى بصورة مستمرة بواسطة الحيوانات لدخول هذه الأغشية فى تحول أبيضى metabolic turnover، لفترة نصف حياة الليبيدات الفوسفورية فى أغشية خلايا كبد الفأر أقل من ثلاثة أيام.

سنبداً هذا الفصل بشرح البناء الحيوى للأحماض الدهنية، وهى الوحدات البنائية الأساسية فى ثلاثى أسايل الجليسرولات والليبيدات القطبية، ثم ننتقل بعد ذلك إلى البناء الحيوى لثلاثى أسايل جليسرول والليبيدات الفوسفورية والكولستيرول.

**بناء الأحماض الدهنية يتم بمسار مختلف عن مسار تفككها**

بالرغم من أنه ظل يُعتقد لفترة طويلة أن بناء الأحماض الدهنية طويلة السلسلة يتم بمسار إنعكاسى لتفاعلات تفككها بالأكسدة بيتا، إلا أنه معروف فى الوقت الحالى أن بناء

الأحماض الدهنية يتم بمسار مختلف. وأهم خصائص مسار بناء الأحماض الدهنية (شكل

١٩ - ١) هي:

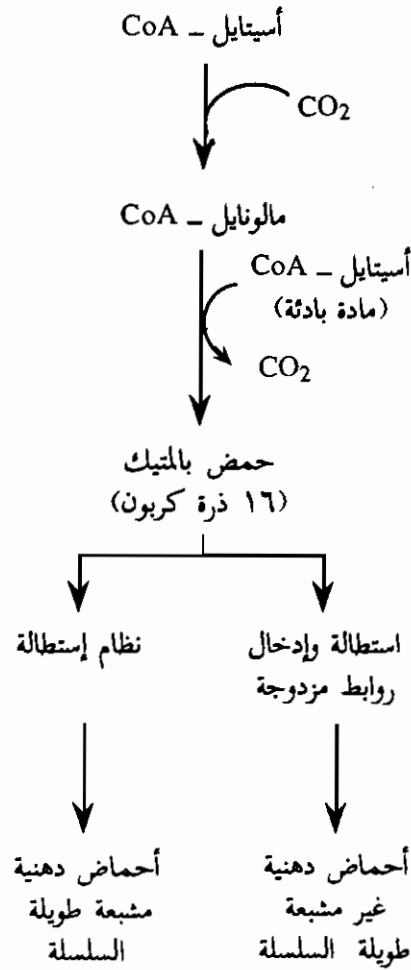

شكل (١٩ - ١)

مسار بناء الأحماض الدهنية

- ١ - بناء الأحماض الدهنية يتم في السيتوسول بينما تفككها يتم في الميتوكوندريا.
- ٢ - المركبات الوسيطة في مسار بناء الأحماض الدهنية تكون مرتبطة بمجموعة السلفهيدريل في البروتين الحامل للأسايل (ACP) acyl carrier protein، بينما تكون المركبات الوسيطة في مسار التفكك مرتبطة بالمرافق الإنزيمي (CoA) A.



٣ - عدد كبير من الإنزيمات التى تحفز بناء الأحماض الدهنية فى الكائنات الراقية توجد فى هيئة متراكب إنزيمى يدعى fatty acid synthetase ، بالمقارنة فإن إنزيمات التفكك لا تظهر فى صورة متجمعة أو متراكبة.

٤ - تستطيل سلسلة الحمض الدهنى النامى بالإضافة المتعاقبة لواحدات ثنائية الكربون التى تشتق من أسيتايل مرافق إنزيمى A . مع ذلك فإن المركب النشط المانع للوحدات ثنائية الكربون فى خطوات الإستطالة هو مالوناييل - ACP ، حيث يدفع تحرير CO<sub>2</sub> التفاعل فى اتجاه البناء .

٥ - العامل المختزل فى بناء الأحماض الدهنية هو NADPH الذى يتكون من مسار فوسفات البنتوز أو من NADH .

٦ - الإستطالة التى تتم بواسطة fattyacid synthetase complex تقف عن حد تكوين حمض البالميتيك ( palmetic acid ١٦ ذره كربون) ، والإستطاله الإضافية أو إنشاء الروابط المزدوجة يتم بواسطة أنظمة إنزيمية أخرى .

**تكوين مالوناييل مرافق إنزيمى A هو الخطوة الأولى فى مسار بناء الأحماض الدهنية**

بالرغم من أن مالوناييل مرافق إنزيمى A (malonyl CoA) هو المادة البادئة المباشرة لمعظم الوحدات ثنائية الكربون التى تدخل فى بناء الأحماض الدهنية ، فإنه يتكون من أسيتايل مرافق إنزيمى A (acetyl CoA) فى السييتوسول . وعلى ذلك فإن بناء الأحماض الدهنية يبدأ بإدخال مجموعة الكربوكسيل فى أسيتايل مرافق إنزيمى A وتكوين مالوناييل مرافق إنزيمى A .

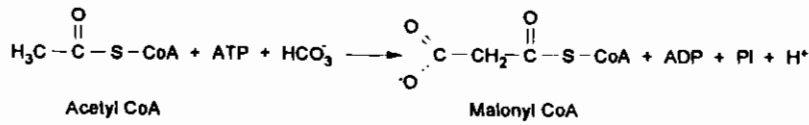

يحفز هذا التفاعل إنزيم acetyl CoA carboxylase الذى يحتوى على البيوتين biotin كمجموعة تعويضية. ويمثل هذا التفاعل تفاعل كربوكسلة البيروفات فى أنه يتم فى خطوتين، فى الخطوة الأولى ترتبط مجموعة الكربوكسيل مع البيوتين المرتبط بالإنزيم باستخدام طاقة ATP، ثم تنتقل فى الخطوة التالية مجموعة الكربوكسيل المنشطة من هذا المركب الوسيط إلى أسيتايل مرافق إنزيمى A ويتكون مالوناييل مرافق إنزيمى A.

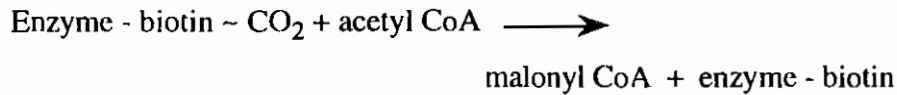
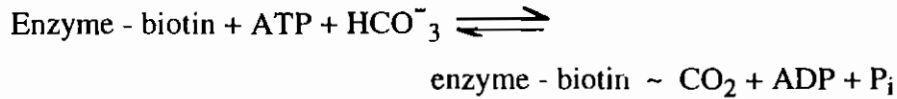

يوجد إنزيم acetyl CoA carboxylase فى الكائنات مميزة النواة فى صورة نشطة وصورة غير نشطة، والتحول الإنعكاسى بين هاتين الصورتين يمثل طريقة فعالة للتحكم فى نشاط الإنزيم. فتعمل السترات كمنشط ألوستيرى حيث تغير موضع الإتران للإنزيم فى إتجاه الصورة النشطة. بالمقارنة فإن بالميتايل مرافق إنزيمى A (Palmityl CoA) وهو الناتج النهائى لمسار البناء يثبط تفاعل تكوين مالوناييل مرافق إنزيمى A.

### النظام الإنزيمى لبناء الأحماض الدهنية يحتوى على ستة إنزيمات والبروتين الحامل للأسايل

الإنزيمات التى تشتمل فى بناء الأحماض الدهنية المشبعة طويلة السلسلة من أسيتايل مرافق إنزيمى A ومالوناييل مرافق إنزيمى A و NADPH تدعى نظام بناء الأحماض الدهنية fatty acid synthetase system. ويحتوى هذا النظام الإنزيمى على ستة إنزيمات والبروتين الحامل للأسايل. وكل الخلايا الحية من E. Coli إلى خلايا الكائنات الراقية يبدو أنها تبني الأحماض الدهنية بنفس التفاعلات. مع ذلك فإن هناك إختلاف فى تركيب وتنظيم الإنزيمات التى تحفز هذه التفاعلات، وفى الكائنات الراقية توجد هذه الإنزيمات فى صورة متراكب إنزيمى multienzyme complex، بالمقارنة فإن هذه الإنزيمات فى البكتريا لا توجد فى صورة متراكب إنزيمى.

البروتين الحامل للأساييل (ACP) بروتين صغير ثابت تجاه الحرارة ويحتوى على ٤ - فوسفوبانتيتين 4 - phosphopantetheine كمجموعة تعويضية (شكل ١٩ - ٢). وفى الحيوانات الراقية يوجد البروتين الحامل للأساييل فى مركز المتراكب الإنزيمى، والدور الذى يقوم به البروتين الحامل للأساييل فى بناء الأحماض الدهنية يماثل الدور الذى يقوم به المرافق الإنزيمى A فى أكسدة الأحماض الدهنية. فترتبط مجموعات الأساييل الوسيطة عن طريق مجموعة (-SH) فى البروتين الحامل للأساييل أثناء تفاعلات البناء، بينما فى أكسدة الأحماض الدهنية ترتبط مجموعات الأساييل الوسيطة بالمرافق الإنزيمى A.

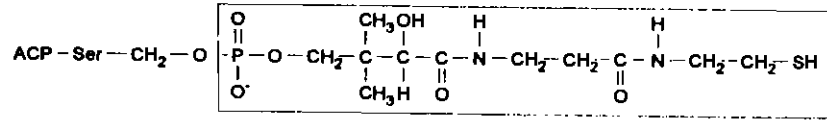

وحدة الفوسفوبانتيتين فى البروتين الحامل للأساييل (ACP)

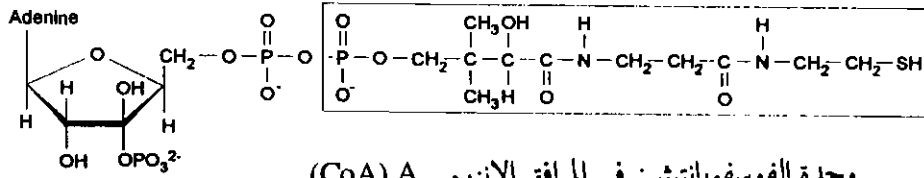

وحدة الفوسفوبانتيتين فى المرافق الإنزيمى A (CoA)

شكل (١٩ - ٢)

مجموعة فوسفوبانتيتين هى الوحدة المنشطة فى ACP و CoA

دورة الاستطالة فى بناء الحمض الدهنى تشتمل على ستة تفاعلات

لقد ساعد فصل العناصر الإنزيمية لنظام بناء الأحماض الدهنية فى البكتريا فى معرفة خطوات بناء الأحماض الدهنية (جدول ١٩ - ١). ومن الثابت أن التفاعلات المشتملة فى بناء الأحماض الدهنية فى الكائنات الراقية يماثل بدرجة كبيرة تلك الموجودة فى البكتريا.

transacylase يمكن أن ينقل مجموعات أسايل أخرى خلاف مجموعة الأستاييل ولكن ربما بمعدل أقل.

فى الخطوة التالية يتفاعل أستاييل - ACP مع مالوناييل - ACP ويتكون أستيو أستاييل - acyl-malonyl - ACP condensing en- إنزيم هذا التكثيف يحفز تفاعل التكثيف هذا إنزيم - zyme.

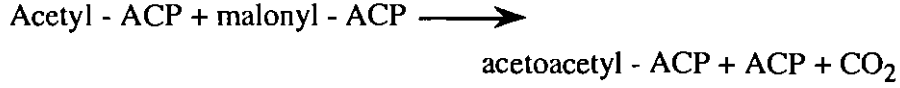

وفى هذا التفاعل تتكون وحدة رباعية الكربون من وحدة ثنائية الكربون ووحدة ثلاثية الكربون مع تحرير ثانى أكسيد الكربون. والآن نتساءل، لماذا لا يتم التفاعل بين وحدتين ثنائية الكربون؟. الإجابة على ذلك تكمن فى أن الإتران فى بناء أستيو أستاييل - ACP يكون غير مناسب عند تكوينه من جزئيين أستاييل - ACP، بالمقارنة فإن الإتران يكون مناسباً لتكوين أستيو أستاييل - ACP إذا استخدم مالوناييل - ACP كأحد مواد التفاعل لأن إزالة مجموعة الكربوكسيل يشارك جوهرياً فى خفض الطاقة الحرة للتفاعل. وفى الحقيقة فإن ATP يشارك بطريق غير مباشر فى دفع تفاعل التكاثف، فيستخدم ATP فى تكوين مركب غنى بالطاقة فى تفاعل إدخال مجموعة الكربوكسيل فى أستاييل - ACP وتكوين مالوناييل - ACP. والطاقة الحرة المخزنة فى مالوناييل - ACP فى تفاعل الكربوكسيل تنحصر بإزالة مجموعة الكربوكسيل فى تفاعل تكوين أستيو أستاييل - ACP. وبالرغم من أهمية أيون البيكربونات فى بناء الأحماض الدهنية فإن ذرة كربون أيون البيكربونات لا تظهر فى الناتج النهائى، ولكن تشتق كل ذرات الكربون فى الأحماض الدهنية التى تحتوى على عدد زوجى من ذرات الكربون من أستاييل - CoA.

الخطوات الثلاثة التالية فى بناء الأحماض الدهنية تقوم بإختزال مجموعة الكربونيل إلى مجموعة ميثيلين (-CH<sub>2</sub>-) (شكل ١٩ - ٣). تبدأ هذه التفاعلات بإختزال أستيو أستاييل - ACP إلى D - ٣ - هيدروكسى بيوترايل - ACP. ويختلف هذا التفاعل عن التفاعل المقابل فى مسار تفكك الأحماض الدهنية فى نقطتين: (١) المتشكّل

الإيماري D - وليس L - هو ناتج التفاعل، (2) NADPH هو العامل المختزل بينما  $NAD^+$  هو العامل المؤكسد في مسار التفكك.

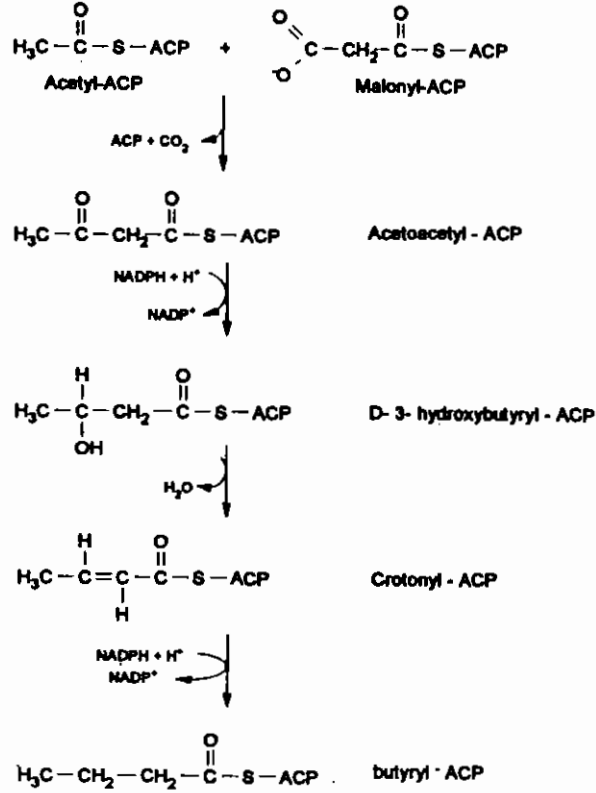

شكل ١٩ - ٣

سلسلة التفاعلات المشتملة في بناء الأحماض الدهنية: تكثيف وإختزال وإزالة جزيء ماء، وإختزال. المركبات الوسيطة الموضحة هنا تنتج من الدورة الأولى لعملية البناء.

في الخطوة التالية يُزال جزيء ماء من D - ٣ - هيدروكس بيوترايل - ACP ويتكون كروتونايل - ACP الذي يحتوي على رابطة مزدوجة في الوضع المخالف trans. أما الخطوة الأخيرة في الدورة تشمل إختزال كروتونايل - ACP إلى بيوترايل - ACP،

والعامل المختزل فى هذا التفاعل هو NADPH بينما FAD هو العامل المؤكسد فى التفاعل المقابل فى مسار التفكك. وذلك فإن التفاعلات الثلاثة الأخيرة تقوم بتحويل أسيتو أسيتايل - ACP إلى بيوترايل - ACP وهو ناتج دورة الإستطالة الأولى.

فى الدورة الثانية لبناء الأحماض الدهنية يتكثف بيوترايل - ACP مع مالوناييل - ACP ويتكون بيتا - كيتو أسايل - ACP (β-ketoacyl - ACP) الذى يحتوى على ستة ذرات كربون، ويقابل هذا التفاعل التفاعل الأول فى الدورة الأولى. الإختزال ثم إزالة جزيء ماء ثم إختزال آخر تحول بيتا - كيتو أسايل - ACP إلى أسايل - ACP (acyl - ACP) يحتوى على ستة ذرات كربون الذى يدخل فى دورة إستطالة جديدة. وتستمر دورات الإستطالة حتى يتكون أسايل - ACP تحتوى مجموعة الأسايل فيه على ١٦ ذرة كربون، وهذا الناتج لا يمثل مادة خاضعة لإنزيم التكثيف ولكنه يتحلل ليكون حمض البالميتيك Palmitic acid والبروتين الحامل للأسايل ACP.

### المعادلة الكلية لبناء الحمض الدهنى

المعادلة الإجمالية لبناء حمض البالميتيك هى:

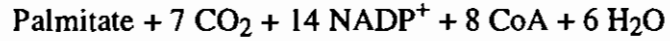
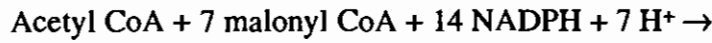

ومعادلة تكوين مالوناييل - ACP المستخدم فى التفاعل السابق هى:

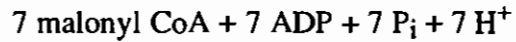
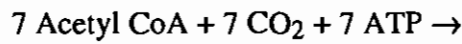

وعلى ذلك فإنه يمكن التعبير عن بناء البالميتات بالمعادلة التالية:



## المسترات تحمل مجموعات الأستاتيل من الميتوكوندرىا إلى السيتوسول لبناء الأحماض الدهنية

يحتاج بناء البالميتات إلى ٨ جزيئات أستاتيل - CoA و ١٤ جزيئ NADPH و ٧ جزيئات ATP. بناء الأحماض الدهنية يتم فى السيتوسول بينما أستاتيل - CoA يتكون من البيروفات فى الميتوكوندرىا، لذلك يكون من الضرورى نقل أستاتيل - CoA من الميتوكوندرىا إلى السيتوسول لبناء الأحماض الدهنية. ولما كان غشاء الميتوكوندرىا غير منفذ لأستاتيل - CoA، لذلك تقوم السترات بنقل مجموعة الأستاتيل عبر غشاء الميتوكوندرىا الداخلى إلى السيتوسول (شكل ١٩ - ٤). تتكون السترات فى مادة

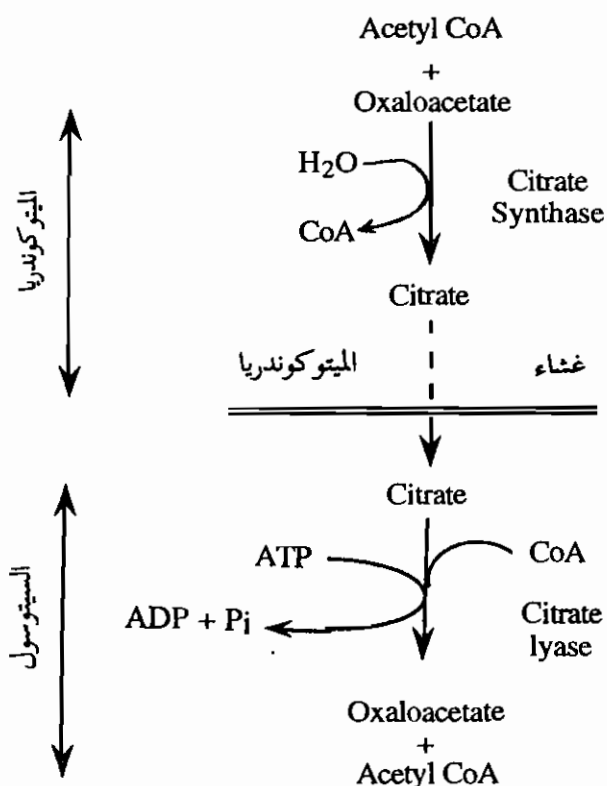

شكل ١٩ - ٤

نقل أستاتيل - CoA من الميتوكوندرىا إلى السيتوسول.

الأساس للميتوكوندريا بتكثيف أسيتايل - CoA مع أوكسالوأسيتات تحت حفز إنزيم Ci- trate Synthase ثم تنز عبر غشاء الميتوكوندريا إلى السيتوسول حيث تتفكك بواسطة إنزيم Citrate lyase

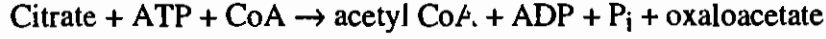

وعلى ذلك فإن أسيتايل - CoA والأوكسالوأسيتات يُنقلان من الميتوكوندريا إلى السيتوسول على حساب طاقة ATP.

### مصادر العامل المختزل NADPH المستخدم فى بناء الأحماض الدهنية

العامل المختزل NADPH المستخدم فى الخطوات المشتملة على عملية إختزال فى مسار بناء الأحماض الدهنية ينشأ من مصدرين: المصدر الأول من تفاعل إزالة مجموعة الكربوكسيل بالأكسدة من المالات. فالأوكسالو أسيتات التى تتكون من نقل مجموعة الأسيتايل إلى السيتوسول يجب أن تعود إلى الميتوكوندريا، وبما أن غشاء الميتوكوندريا الداخلى غير منفذ للأوكسالو أسيتات، لذلك تُختزل الأوكسالو أسيتات إلى المالات بإستخدام NADH، يحفز هذا التفاعل إنزيم malate dehydrogenase.

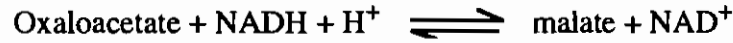

فى الخطوة الثانية تُزال مجموعة الكربوكسيل بالأكسدة من المالات بواسطة إنزيم  $\text{NADP}^+$  - linked malate enzyme.

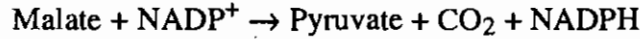

والبيروفات الناتجة من هذا التفاعل تعبر غشاء الميتوكوندريا حيث تتحول إلى الأوكسالو أسيتات تحت حفز إنزيم pyruvate carboxylase.

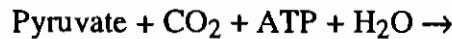

ومجموع هذه التفاعلات الثلاث هو:



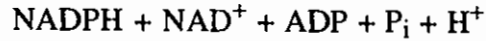
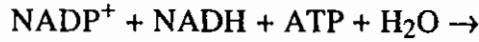

وعلى ذلك فإنه يتولد جزيء NADPH بانتقال جزيء أستاييل - CoA من الميتوكوندريا إلى السيتوسول (شكل ١٩ - ٥)، أي يتكون ثمانية جزيئات NADPH بانتقال ثمانية جزيئات NADPH أستاييل - CoA إلى السيتوسول لبناء البالميتات. أما جزيئات NADPH الستة الباقية اللازمة لبناء البالميتات تنشأ من مسار فوسفات البننوز.

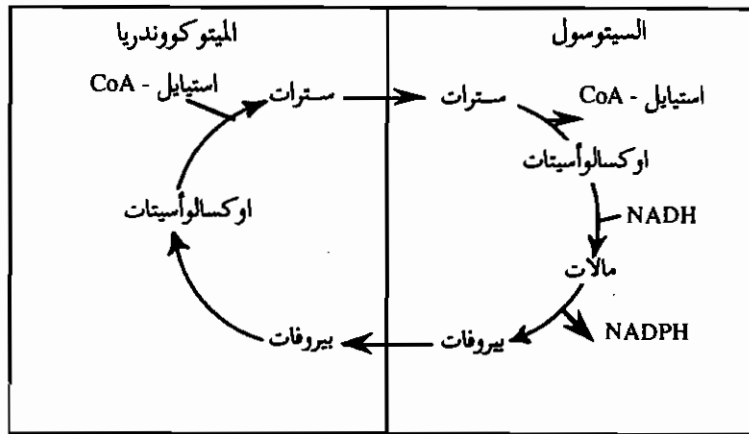

شكل ١٩ - ٥

نقل أستاييل - CoA من الميتوكوندريا إلى السيتوسول يصاحبه تحول NADH إلى NADPH.

**استطالة البالميتات وإنشاء الروابط المزدوجة يتم بأنظمة إنزيمية مساعدة**  
 الناتج النهائي لنظام بناء الأحماض الدهنية fatty acid synthetase هو حمض البالميتيك. في الكائنات مميزة النواه تتكون الأحماض الدهنية الأطول من حمض البالميتيك بواسطة نظام إنزيمي يرتبط بالشبكة الأندوبلازمية endoplasmic reticulum (يعرف أيضا بالنظام الميكروسومي microsomal sysem). وتم الإستطالة بهذا النظام بإضافة وحدات ثنائية الكربون في صورة مالوناييل - CoA إلى النهاية الكربوكسيلية للأحماض الدهنية المشبعة

وغير المشبعة. ويقوم النظام الميكروسومى أيضا بإدخال الروابط المزدوجة فى أسايل - CoA طويلة السلسلة. مثال ذلك تحول استياريل - CoA (Stearoyl CoA) إلى اوليل - CoA (oleoyl CoA) يتم بإدخال رابطة مزدوجة فى الوضع المضاهى بين ذرة الكربون التاسعة والعاشر (Cis  $\Delta^9$ ) بواسطة إنزيم fatty acyl CoA oxygenase الذى يستخدم NADPH (أو NADH) والأكسجين الجزيئى.

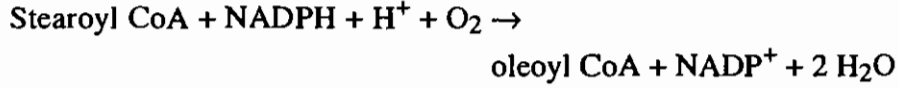

ويمكن تكوين عدد كبير من الأحماض الدهنية غير المشبعة من حمض الأوليك -Oleic acid بتعاون تفاعلات الإستطالة وإدخال الروابط المزدوجة. مثال ذلك يمكن إطالة حمض الأوليك إلى حمض دهنى يحتوى على عشرين ذرة كربون ورابطة مزدوجة فى الوضع المضاهى بين ذرة الكربون ١١ و ١٢ (20:1 Cis  $\Delta^{11}$ ) بإضافة وحدة ذات ذرتين كربون. والبديل عن ذلك هو إدخال رابطة مزدوجة فى حمض الأوليك وتكوين حمض اللينولييك linoleic acid.

تفتقر الثدييات إلى الإنزيمات التى تقوم بإدخال الروابط المزدوجة فيما وراء ذرة الكربون التاسعة فى سلسلة الحمض الدهنى، وعلى ذلك فإن الثدييات لا تستطيع بناء حمض اللينولييك linoleic acid وحمض اللينولينيك linolenic acid التى تدعى بالأحماض الدهنية الأساسية essential fatty acids. والاصطلاح أساسى يعنى ضرورة وجود هذه الأحماض فى غذاء الثدييات لأنها غير قادرة على بنائها ذاتيا فى أجسامها.

### تنظيم بناء الأحماض الدهنية

يكون بناء الأحماض الدهنية نشطاً عند زيادة مستوى الكربوهيدرات وإنخفاض مستوى الأحماض الدهنية، فتركيز السترات فى السيتوسول هى أهم عوامل تنظيم بناء الأحماض الدهنية. فعند زيادة مستوى السترات فى الميتوكوندريا فإنها تنتقل إلى السيتوسول حيث تمثل إشارة إلى إمتلاء دورة حمض الستريك بجزئيات الوقود، وأن أسايل - CoA الزائد يجب تحويله إلى دهون. فالسترات التى تعمل كمؤثر موجب لإنزيم acetyl CoA car-

boxylase عند إرتباطها بالإنزيم تزيد من نشاطه وبذلك يزيد معدّل تحوّل أسيتايل CoA - إلى مالوناييل - CoA . من ناحية أخرى فإنه عند زيادة مستوى بالميتويل - CoA وهو الناتج النهائى لسلسلة البناء بواسطة fatty acid synthetase فإنه يعمل كمثبط اللوستيرى أو مؤثر سلبى لإنزيم Acetyl CoA Carboxylase . بالميتويل - CoA يثبط أيضا إنتاج NADPH بواسطة إنزيم glucose 6-phosphate dehydrogenase الذى يحفز أولى تفاعلات مسار فوسفات البنتوز، والنتيجة النهائية هو خفض مستوى NADPH ومعدّل بناء الأحماض الدهنية.

### حمض الفوسفاتيديك مركب وسيط فى بناء ثلاثى أسايل الجليسرولات والفوسفوجليسيريدات

يمثّل حمض الفوسفاتيديك phosphatidic acid (ثنائى أسايل جليسرول ٣ - فوسفات diacylglycerol 3-phosphate) مركب وسيط عام فى بناء ثلاثى أسايل جليسرولات triacylglycerols والفوسفوجليسيريدات phosphoglycerides . ونقطة البداية فى بناء حمض الفوسفاتيديك هى جليسرول ٣ - فوسفات الذى يتكون أساساً من ثنائى هيدروكسى أسيتون فوسفات بواسطة إنزيم glycerol phosphate dehydrogenase .

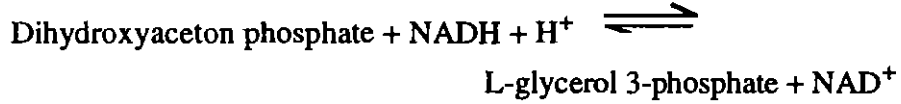

يمكن أن يتكون جليسرول ٣ - فوسفات أيضا بفسفرة الجليسرول تحت حفز إنزيم glycerol kinase .



يبدأ تكوين حمض الفوسفاتيديك بأسيلة acylation جليسرول ٣ - فوسفات بواسطة أسايل - CoA وتكوين حمض ليسوفوسفاتيديك lysophosphatidic acid الذى يتحول إلى حمض الفوسفاتيديك بتفاعل أسيلة آخر مع جزئ ثانى من أسايل - CoA . ويحفز تفاعلات الأسيلة إنزيم glycerophosphate acyl transferase .

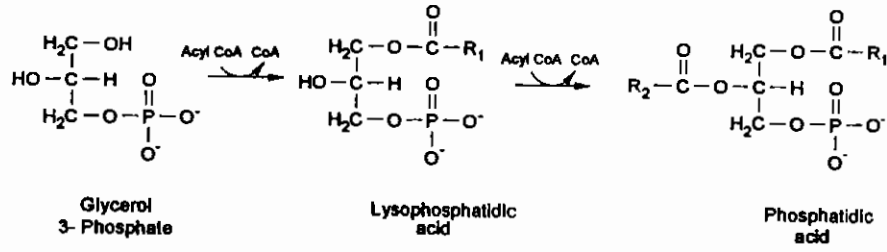

تتشعب مسارات البناء عند حمض الفوسفاتيديك، ففي مسار بناء ثلاثي أسايل الجليسرولات يتميه حمض الفوسفاتيديك بواسطة إنزيم فوسفاتيز Phosphatase متخصص ليعطي ثنائي أسايل الجليسرول diacylglycerol. ثم يتم أسيلة هذا المركب الوسيط إلى ثلاثي أسايل الجليسرول في تفاعل يحفز بإنزيم diglyceride acyl transferase.

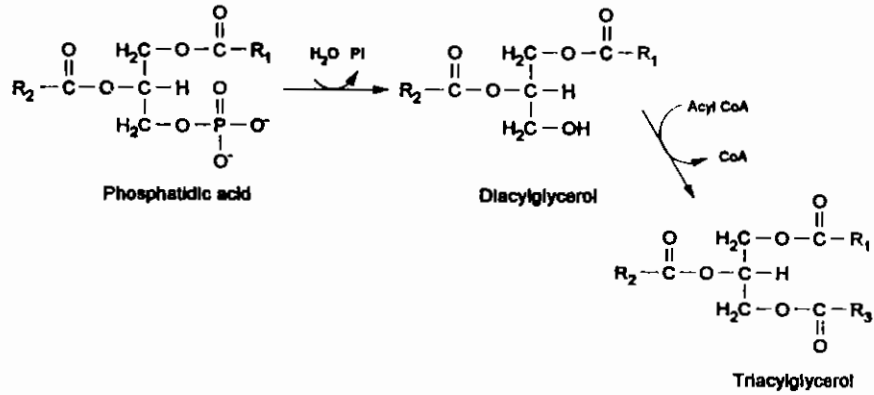

### سايدين ثنائي الفوسفات - ثنائي أسايل الجليسرول هو المركب الوسيط النشط في البناء الجديد للفوسفوجليسيريدات

توجد عدة مسارات مختلفة لبناء الفوسفوجليسيريدات. فمسار البناء الجديد de novo pathway يبدأ بتكوين سايدين ثنائي الفوسفات - ثنائي أسايل جليسرول - cytidine diphosphate diacylglycerol (CDP - diacylglycerol) من حمض الفوسفاتيديك والسايدين ثلاثي الفوسفات (CTP) cytidine triphosphate، تحت حفز بإنزيم phos-

phatidate cytidyl transferase، ويدفع التفاعل للأمام بتحليل البيروفوسفات (PPi) إلى الفوسفات (Pi).

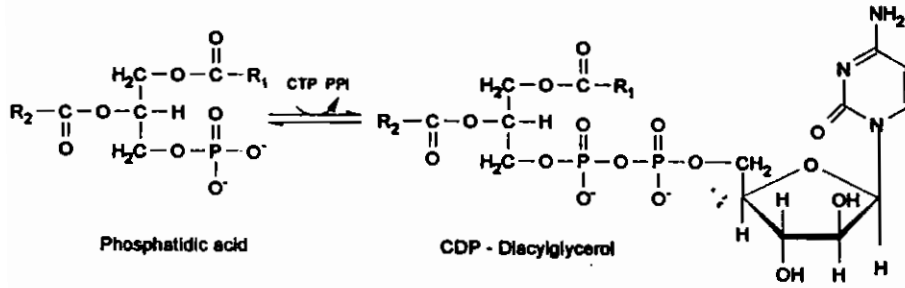

وحدة الفوسفاتيديل المنشطة تتفاعل في الخطوة التالية مع مجموعة الهيدروكسيل في السيرين ويتكون فوسفاتيديل سيرين phosphatidyl serine والسايدين أحادي الفوسفات (CMP)، يحفز هذا التفاعل إنزيم phosphatidylserine Synthase.

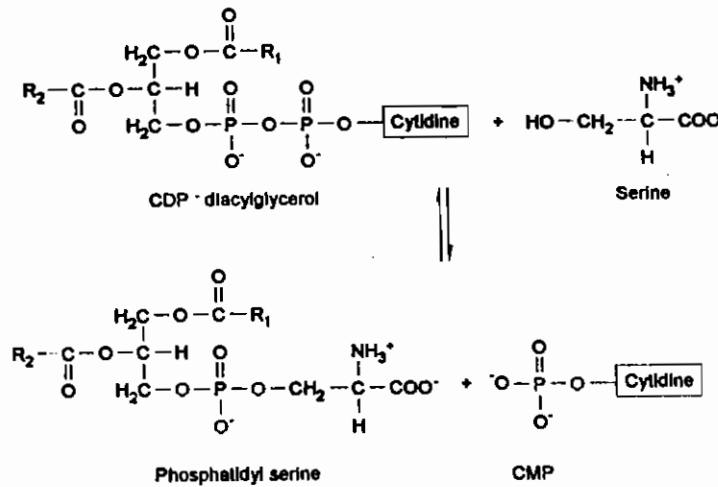

ويتضح من ذلك أن الدور الذى تقوم به نيوكليوتيدات السايدين فى بناء الفوسفوجليسيريدات يماثل الدور التى تقوم به نيوكليوتيدات اليوريدين فى بناء الجلابكوجين.

### فوسفاتيديل إيثانول أمين وفوسفاتيديل كولين يمكن أن تتكون من فوسفاتيديل سيرين

يمكن تكوين فوسفاتيديل إيثانول أمين phosphatidyl ethanolamine وفوسفاتيديل كولين phosphatidyl choline من فوسفاتيديل سيرين. فإزالة مجموعة الكربوكسيل من فوسفاتيديل سيرين بأحد إنزيمات فوسفات البيرويدوكسال ينتج فوسفاتيديل إيثانول أمين. وإدخال ثلاثة مجموعات ميثايل على ذرة النيتروجين لفوسفاتيديل إيثانول أمين بتفاعلات ميثلة methylation يُكوّن فوسفاتيديل كولين. والمركب المانع لمجموعة الميثايل فى هذا التفاعل هو S-أدينوسايل - ميثاينونين S-adenosylmethionine.

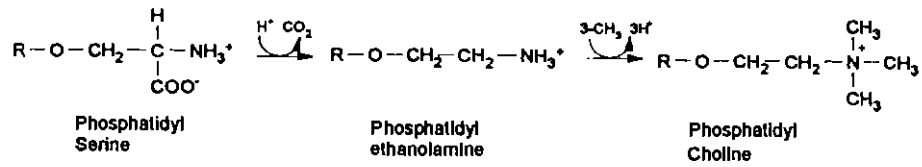

### الفوسفوجليسيريدات تُبنى أيضا بمسار الإسترداد

يمكن أن يُبنى فوسفاتيديل كولين بمسار يستخدم الكولين كمادة بادئة ولذلك يُطلق على هذه التفاعلات بمسار الإسترداد salvago pathway (أى استرداد الكولين الناتج من عمليات الهدم) (شكل ١٩ - ٦). فى الخطوة الأولى يُفسفر الكولين بواسطة ATP ويتحول إلى فوسفوريل كولين phosphorylchoine الذى يتفاعل مع سايدين ثلاثى الفوسفات (CTP) ويكوّن سايدين ثنائى الفوسفات - كولين CDP-choline. وتنقل وحدة فوسفوريل كولين بعد ذلك من سايدين ثنائى الفوسفات كولين إلى ثنائى أسايل جليسرول ويتكون فوسفاتيديل كولين. يمكن أن يُبنى فوسفاتيديل إيثانول أمين أيضا من إيثانول أمين بتفاعلات مماثلة لتلك المشتملة فى بناء فوسفاتيديل كولين.

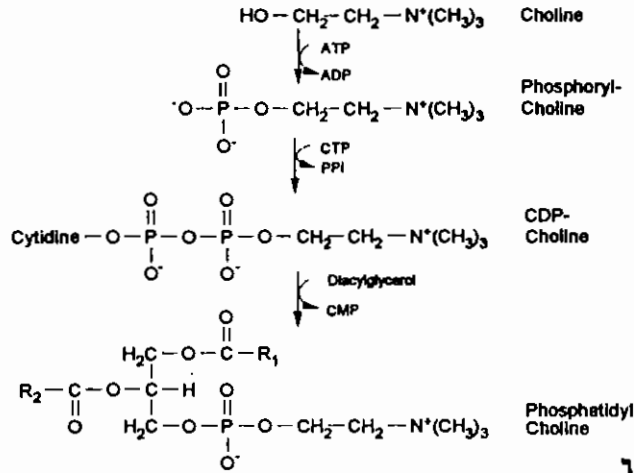

شكل ١٩ - ٦

بناء فوسفانيديل كولين بمسار الاسترداد

### البناء الحيوي للسيراميد: الوحدة التركيبية الأساسية في الأسفنجوليبيدات

نتقل الآن من الفوسفوجليسيريدات إلى الأسفنجوليبيدات وهي العنصر الثاني الذي يدخل في تركيب الأغشية البيولوجية. الوحدة البنائية الأساسية في الأسفنجوليبيدات هي الأسفنجوزين sphingosine، وهو أمين أليفاتي طويل السلسلة. يبنى الأسفنجوزين بتكثيف سيرين مع بالميتويل CoA (palmitoyl CoA) وتكوين داي هيدروسفنجوزين dihydrosphingosine الذي يتأكسد بأحد أنزيمات الفلافوبروتين إلى سفنجوزين.

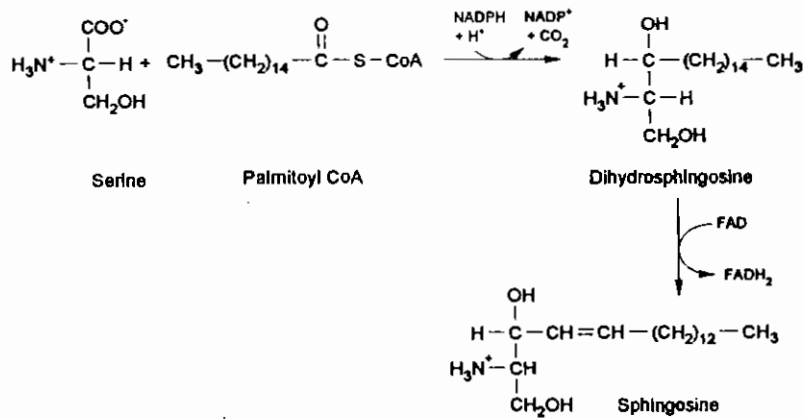

توجد مجموعة الأمينو فى الأسفنجوزين مرتبطة بمجموعة أسايل فى جميع الأسفنجوليبيدات (شكل ١٩-٧). فتتفاعل سلسلة طويلة من أسايل CoA (acyl CoA) مع مجموعة الأمينو فى الأسفنجوزين ليتكون سيراميد (ceramide N - أسايل سفنجوزين). يتم أيضا استبدال على مجموعة الهيدروكسيل الطرفية فى الأسفنجوليبيدات، ففي الأسفنجوميلين sphingomyelin تكون المجموعة المستبدلة فوسفوريل كولين الذى يشتق من كولين - CDP. وفى سيروبروسيد Cerebroside ترتبط مجموعة الهيدروكسيل الطرفية بالجلوكوز أو الجالاكتوز، ومشتق اليوريدين ثنائى الفوسفات للسكر (UDP - جلوكوز و UDP - جالاكتوز) هو مصدر وحدة السكر فى السيروبروسيد. فى الجانجلوسيد ganglioside ترتبط اليجوسكريد بالسيراميد بواسطة الإضافة المتعاقبة لوحدة السكر وكذلك سكر أمينى. وتحتوى وحدة الأليجوسكريد فى الجانجلوسيد على الأقل على سكر حمضى الذى يكون حمض N - أسيتايل نيورامينيك N-acetylneuraminic acid أو N - جلايكوليل نيورامينيك N-glycolylneuraminic acid. وهذه السكريات الحمضية تعرف بحمض الساليك sialic acid.

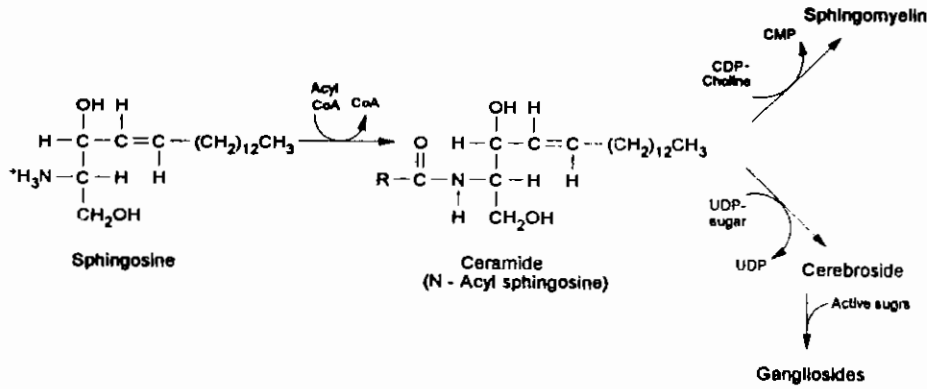

شكل ١٩ - ٧

سيراميد هو المادة البادئة للأسفنجوليبيدات: سفنجوميلينات، سيروبروسيد وجانجلوسيد



## مرض Tay-Sachs: خلل وراثى فى تفكك الجانجلوسيد

توجد الجانجلوسيدات بتركيز مرتفع فى الجهاز العصبى خاصة فى المادة الرمادية gray matter حيث تشكل ٦.٦٪ من الليبيدات الكلية. وتبنى الجانجلوسيدات وتتفكك بصورة مستمرة بالإزالة المتعاقبة لوحداث السكر الطرفية بواسطة إنزيمات متخصصة فى تحلل الروابط الجلايكوسيدية. ويتم تفكك الجانجلوسيدات داخل الليسوسومات lysosomes وهى عضيات تحتوى على أنواع عديدة من إنزيمات التفكك وتكون مسؤولة عن الهدم المنظم للمكونات الخلوية.

توجد بعض الأخطاء الوراثية فى تفكك الجانجلوسيدات التى يكون لها عواقب صحية خطيرة. فمرض Tay-Sachs الذى يصيب الأطفال فى السنة الأولى يكون مصحوبا بضعف عام وتخلف فى النمو وصعوبة فى تناول الطعام ثم يتبع ذلك عمى بعد عدة أشهر. وينشأ هذا المرض من تراكم الجانجلوسيد فى المخ والجهاز العصبى بصورة عامة نتيجة لنقص الإنزيم الذى يزيل وحدة N - أسيتايل - جالاكتوز أمين الطرفية (شكل ١٩ - ٨).

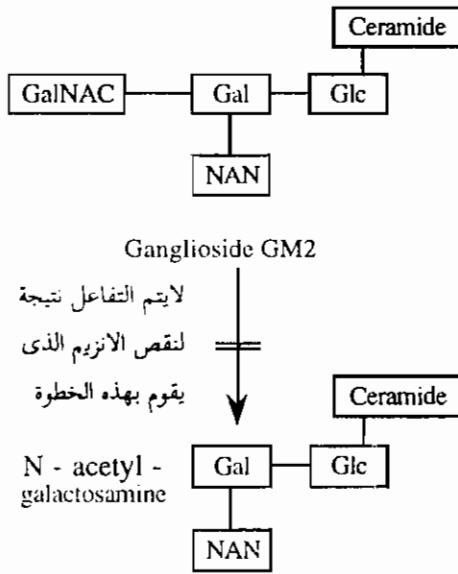

شكل ١٩ - ٨

فى مرض Tay-sachs تتراكم الجانجلوسيد نتيجة لنقص إنزيم  $\beta$  - N - acetylhexosaminidase الذى يزيل وحدة N أسيتايل جالاكتوز أمين الطرفية.

الاختصارات المستخدمة :

GalNAC = أسيتايل جالاكتوز أمين

Gal = جالاكتوز

Glc = جلوكوز

NAN = حمض N - أسيتايل نيورامينيك

## البناء الحيوى للكولسترول والأسترويدات الأخرى يبدأ بأسيثايل مرافق إنزيمى A

لا يُمثّل الكولسترول cholesterol فقط أحد المكونات المهمة فى أغشية الخلايا مميزة النواه وليبوبروتينات البلازما، ولكنه أيضا مادة بادئة لعدد كبير من الأسترويدات steroids المهمة مثل أحماض المرارة والهورمونات الأسترويدية. يُبنى الكولسترول من أسيثايل مرافق إنزيمى A ولكن بطريقة مختلفة عن بناء الأحماض الدهنية طويلة السلسلة. ولقد تم التوصل إلى مسار بناء الكولسترول من التجارب التى أُستخدم فيها الأسيثات المعلّمة بالكربون ١٤ فى مجموعة الكربوكسيل أو مجموعة الميثايل حيث أمكن التعرف على مصدر ذرات الكربون فى الكولسترول (شكل ١٩ - ٩).

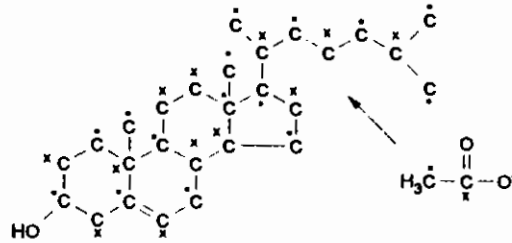

شكل ١٩ - ٩

مصدر ذرات الكربون فى الكولسترول والذى تم التوصل إليه باستخدام الأسيثات المعلّمة بالكربون ١٤ .

والدراسات المستفيضة التى أُجريت بعد ذلك أوضحت أن البناء الحيوى للكولسترول يتم بعدد كبير من التفاعلات الإنزيمية التى يمكن تقسيمها إلى ثلاثة مراحل:

- ١ - تكوين حمضى ميفالونيك mevalonic acid .
- ٢ - تحويل حمض ميفالونيك إلى سكوالين squalene .
- ٣ - تحويل سكوالين إلى لانوسترول lanosterol ثم إلى كولسترول .

ففي المرحلة الأولى لبناء الكولسترول يتحول ثلاثة جزئيات أسيتايل مرافق إنزيمي A إلى حمض ميغالونيك في ثلاث خطوات إنزيمية. في الخطوة الأولى يتفاعل جزئين من أسيتايل مرافق إنزيمي A ليتكون أسيتو أسيتايل مرافق إنزيمي A، يحفز هذا التفاعل إنزيم Thiolase. في الخطوة التالية يتفاعل أسيتو أسيتايل مرافق إنزيمي A مع جزئ أسيتايل مرافق إنزيمي A آخر تحت حفز إنزيم synthetase ويتكون ٣ - هيدروكس ٣ - ميثايل جلوتاريل CoA (3-hydroxy - 3-methylglutaryl CoA) الذي يختزل بواسطة hy-droxymethylglutaryl CoA reductase ليعطي حمض ميغالونيك (شكل ١٩ - ١٠).

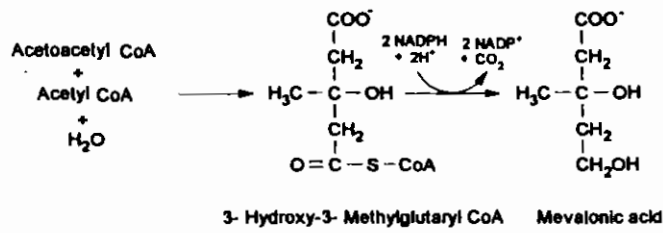

شكل ١٩ - ١٠

تكوين حمض ميغالونيك من أسيتايل-CoA .

في المرحلة الثانية يتحول حمض ميغالونيك إلى ٣ - فوسفو - ٥ - بيروفوسفو ميغالونات 3-phospho - 5 - pyrophosphomevalonate بواسطة ثلاث خطوات فسفرة متعاقبة. هذا المركب الوسيط يفقد  $\text{CO}_2$  وفوسفات ويتحول إلى ٣ - أيسوبنتينايل بيروفوسفات 3-isopentenyl pyrophosphate (شكل ٩ - ١١).

يتكون سكوالين squalene ( $\text{C}_{30}$ ) من إرتباط ست وحدات أيسوبنتينايل بيروفوسفات بسلسلة التفاعلات التالية:

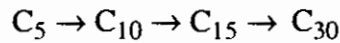

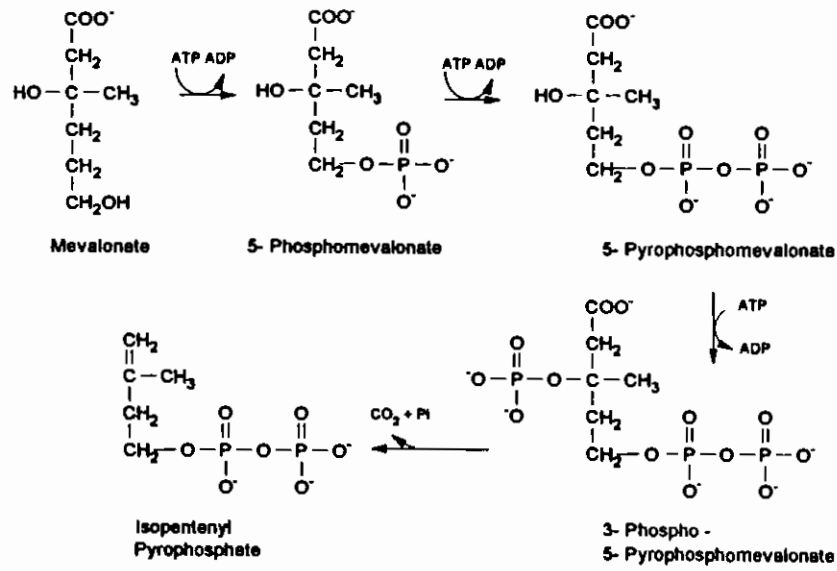

شكل ١٩ - ١١

تكوين أيسوبنتينايل بيروفوسفات Isopentenyl Pyrophosphate من ميفالونات Mevalonate (حمض الميفالونيك)

في المرحلة الثالثة من تفاعلات بناء الكولسترول فإن سكوالين يدخل في سلسلة تفاعلات إنزيمية معقدة يتحول فيها التركيب المفتوح للسكوالين إلى تركيب حلقي هو لانوسترول lanosterol. وأخيرا يتحول لانوسترول بمجموعة من التفاعلات إلى الكولسترول (شكل ١٩ - ١٢).

يعتبر تنظيم البناء الحيوي للكولسترول أيضا من العمليات المعقدة. والخطوة المحددة لمعدل البناء هي تفاعل تكوين حمض ميفالونيك، فالإنزيم الذي يحفز هذه الخطوة الإنعكاسية وهو 3-hydroxy - 3 - methyl - glutaryl CoA reductase يمثل أهم مواضع التحكم في مساهمة البناء الحيوي للكولسترول. فيشبط هذا الإنزيم

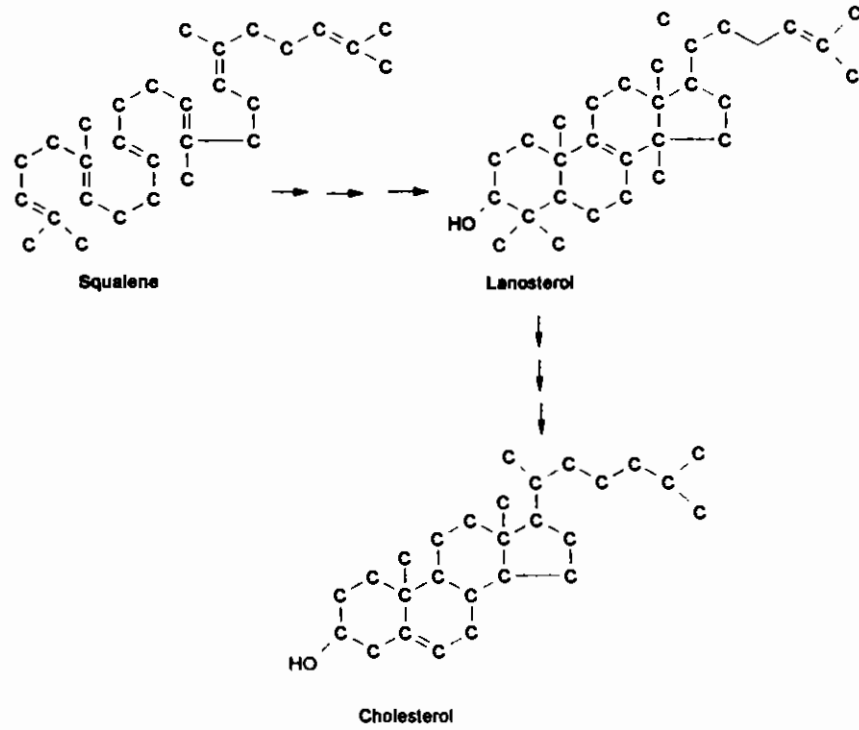

شكل ١٩ - ١٢

#### تكوين الكولسترول من سكالين

بالكولسترول وهو الناتج النهائي للمسار، كما يُبسط أيضا بالكولسترول الممتص من المصادر الغذائية. يوجد الكولسترول في كل الكائنات مميزة النواه ولكنه لا يوجد في معظم الكائنات أولية النواه.

#### أيسوبنتيناييل بيروفوسفات مادة بادئة لعدد كبير من الجزيئات البيولوجية الذائبة في الدهون

أيسوبنتيناييل بيروفوسفات الذي يُشتق من أسيتايل مرافق إنزيمي A يُمثل المادة البادئة النشطة في البناء الحيوي لعدد كبير من الجزيئات البيولوجية المهمة التي تحتوي على وحدات الأيسوبرين (شكل ١٩ - ١٣). وتشمل هذه الجزيئات فيتامينات

A و D و E و المواد الكاروتينيه carotenoids والمطاط وعدد كبير من الزيوت العطرية . essential oils

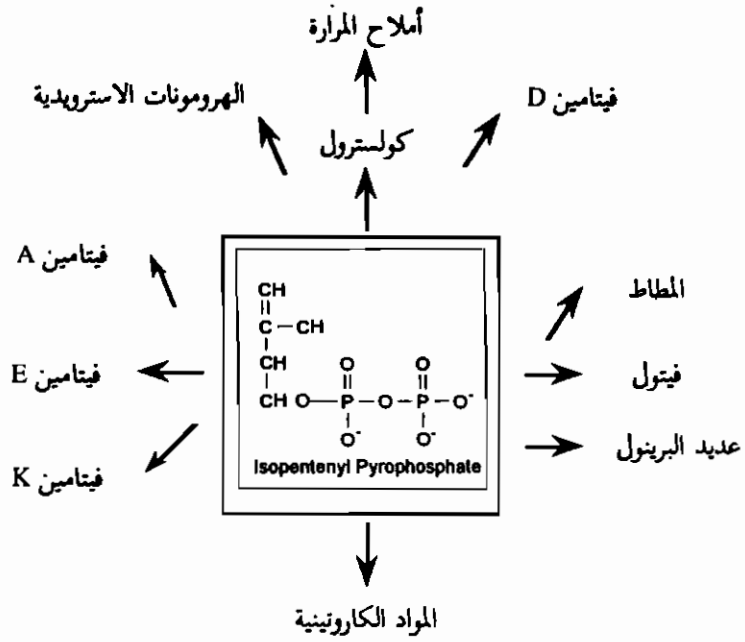

شكل ١٩ - ١٣

أيسوبنتيناييل بيروفوسفات هو المادة البادئة لعدد كبير من الجزيئات البيولوجية التى تحتوى على وحدات متكرره من الأيسوبرين .

## المراجع

- Bloch, K. S.: The Biological Synthesis of Cholesterol, "Science, 150: 19 - 28 (1965).
- Bloch, K., and d. Vance: Control Mechanisms in the Synthesis of Saturated Fatty Acids. Ann. Rev. biochem. 46: 263 - 298 (1977).
- Conn, E. E., P. K. Stumpf, G. Breuning, and R. H. doi: Outlines of Biochemistry (5 th ed.), John Wiley & sons, New York, 1987.
- Cunnigham, E. B.: Biochemistry: Mechanism of Metabolism, "McGraw-Hill, New York, 1978.
- Dietschy, J. M., A. M. Gotto, Jr., and J. a. Ontko (eds.): Disturbances in Lipid and Lipoprotein Metabolism, American Physiological Society, 1978.
- Gatt, S., and Y. Barenholz : Enzymes of Complex Lipid Metabolism, Ann. Rev. Biochem., 42: 61 - 85 (1973).
- Jeffcoat, R.: The Biosynthesis of Unsaturated Fatty Acids and Its Control in Mammalian Liver, Essay Biochem., 15 : 1 - 36 (1979).
- Lan, M. D., J. Moss, and S. E. Polakis: Acetyl coenzyme A Carboxylase, Curr. Top. Cell Regul. 8 : 139 - 187 (1974).
- Lehninger, A. L.: Principle of Biochemistry, Worth, New York, 1982.

- Lynen, F.: Enzyme Systems for Fatty Acid Synthesis, *Biochem. Soc. Symp.* 35: 5 - 26 (1972).
- McMurray, W. C., and W. C. Magee: Phospholipid Metabolism, *Ann. Rev. Biochem.* 41: 129 - 160 (1972).
- Metzler, A.: *Biochemistry: The Chemical Reaction of Living Cells*, academic Press, New York, 1977.
- Snyder, F., (ed.): *Lipid Metabolism in Mammals*, Vols 1 and 2, Plenum, New York, 1977.
- Stanburry, J. B., J. B. Wyngaarden and D. S. Fredrickson (eds.): *The Metabolic Basis of Inherited disease* (4th ed.), McGraw Hill, New York, 1978.
- Strayer, L.: *Biochemistry*, 2nd ed., Freeman, San Francisco, 1981.
- Vagelos, P. R.: Acyl Group Transfer (Acyl Carrier Protein) In Boyer, P. d., (ed.), *The Enzymes* (3rd ed.) Vol. 8, PP. 155 - 199 (1973).
- Volpe, J. J, and P. R. Vagelos: Mechanism and Regulation of Biosynthesis of Saturated Fatty Acids. *Physiol. Rev.* 56: 339 - 417 (1976).
- Wakil, S. J., and E. M. Barnes, Jr.: Fatty Acid Metabolism. *Compr. Biochem.* 185: 57 - 104 (1971).
- Wood, W. B., J. H. Wilson, R. M. Benbow, and L. E. Hood: *biochemistry: A Problems Approach*, Benjamin, Menio Park, Calif., 1974.
- Zubay, G. (Coord. autho.): *Biochemistry*, Addison - Wesley - Reading - Mass., 1983.



## تمارين

١ - قارن بين أكسدة الأحماض الدهنية وتكوينها من الأوجه التالية

( أ ) موضع العملية

( ب ) حامل الأسايل

( جـ ) العوامل المؤكسدة والعوامل المختزلة

( د ) الهيئة الفراغية للمركبات الوسيطة

( هـ ) إتجاه البناء أو التفكك

( و ) تنظيم النظام الإنزيمى

٢ - لكل من الأحماض الدهنية غير المشبعة التالية وضع ما إذا كانت المادة البادئة فى

الحيوانات هى بالميتوألويات palmitoleate ، أوليات Oleate ، لينولات linoleate أو لينولينات linolenate .

( أ )  $18 : 1 \text{ Cis } \Delta^{11}$

( ب )  $18 : 3 \text{ Cis } \Delta^6, \Delta^9, \Delta^{19}$

( جـ )  $20 : 2 \text{ Cis } \Delta^{11}, \Delta^{14}$

( د )  $20 : 3 \text{ Cis } \Delta^5, \Delta^8, \Delta^{11}$

( هـ )  $20 : 1 \text{ Cis } \Delta^{13}$

( و )  $22 : 6 \text{ Cis } \Delta^4, \Delta^7, \Delta^{10}, \Delta^{13}, \Delta^{16}, \Delta^{19}$

٣ - ما هو الدور المتخصص لثانى أكسيد الكربون فى البناء الحيوى للأحماض الدهنية؟ إذا حُضِن مستخلص ذائب للكبد مع  $^{14}\text{CO}_2$  والعناصر الضرورية الأخرى المطلوبة للبناء الحيوى للأحماض الدهنية فهل تحتوى بالميتات الناتجة على  $^{14}\text{C}$ . فسر ذلك.

٤ - من معلوماتك عن البناء الحيوى للأحماض الدهنية أعطى تفسيراً للمشاهدات التجريبية التالية.

(أ) إضافة أسيتايل-CoA معلم بصورة متجانسة بـ  $^{14}\text{C}$  إلى مستخلص كبدى ذائب ينتج بالميتات معلمة بصورة متجانسة بـ  $^{14}\text{C}$ .

(ب) مع ذلك فإن إضافة كميات صغيرة من أسيتايل-CoA المعلم بـ  $^{14}\text{C}$  إلى مستخلص كبدى ذائب فى وجود زيادة من مالوناييل-CoA ينتج بالميتات معلمه بـ  $^{14}\text{C}$  فقط فى ذرة الكربون ١٥ و ١٦.

٥ - اكتب المعادلة الكلية لبناء حمض البالميتيك فى كبد الفأر بداية من أسيتايل-CoA الميتوكوندورى و NADPH السيتوسولى و ATP و  $\text{CO}_2$ .

٦ - إذا حُضِرَ مستحضر يحتوى على كل الإنزيمات والعوامل المساعدة الضرورية لتكوين الحمض الدهنى من أسيتايل-CoA ومالوناييل-CoA المضافة

(أ) إذا إضيف أسيتايل-CoA معلم بالديوتيريم ( $\text{CD}_3 - \text{CO} - \text{SCoA}$ ) وكمية زائدة من مالوناييل-CoA غير المعلم كمواد خاضعة. ما عدد ذرات الديوتيريم التى تندمج فى كل جزئ بالميتات؟ ما هو موضع هذه الذرات فى الجزئ؟ فسر ذلك.

(ب) إذا إضيف أسيتايل-CoA غير المعلم ومالوناييل-CoA المعلم بالديوتيريم ( $\text{OOC} - \text{CD}_2 - \text{CO} - \text{SCoA}$ ) كمواد خاضعة فما هو عدد ذرات الديوتيريم التى اندمجت فى كل جزئ بالميتات؟ ما هو موضع هذه الذرات فى الجزئ؟ فسر ذلك.

٧ - أكتب المعادلة المتزنة لتكوين ثلاثى أسايل جليسرول بدءاً بالجليسرول والأحماض الدهنية.

٨ - أكتب المعادلة المتزنة لتكوين فوسفاتيديل سيرين بمسار البناء الجديد بدءاً بالسيرين والجليسرول والأحماض الدهنية.

٩ - ما هى المادة المتفاعلة النشطة فى عمليات البناء الحيوى التالية.

( أ ) فوسفاتيديل سيرين من سيرين .

( ب ) فوسفاتيديل إيثانول أمين من إيثانول أمين

( ج ) سيراميد من سفنجوزين

( د ) سفنجوميلين من سيراميد

( هـ ) سيريروسيد من سيراميد

## البناء الحيوى للأحماض الأمينية والهيم

### Biosynthesis of Amino Acids And Heme

بالرغم من أهمية الأحماض الأمينية لكل الكائنات والذي يرجع أساساً إلى كونها الوحدات البنائية للبروتينات، فإن الكائنات الحية تتباين في قدرتها على بناء الأحماض الأمينية وفي صورة النتروجين المستخدم. ورغم إختلاف الكائنات الحية في استخدامها لصورة النتروجين فإن النتروجين المختزل إلى مستوى الأمونيا هو الذى يدخل مباشرة فى المركبات العضوية.

فبعض الكائنات الدقيقة (المجهرية) لها القدرة على تحويل النتروجين الجزيئى ( $N_2$ ) إلى أمونيا ( $NH_3$ ) ثم إلى صورة عضوية خاصة فى الأحماض الأمينية فى العملية التى يطلق عليها تثبيت النتروجين. أما النباتات الراقية يمكن أن تُكوّن كل الأحماض الأمينية اللازمة لبناء البروتين باستخدام النترات ( $NO_3$ ) أو النتريت ( $NO_2$ ) أو الأمونيا كمصدر للنتروجين. الحيوانات من ناحية أخرى تستخدم الأمونيا الناتجة من عمليات الهدم للمركبات النتروجينية فى تكوين الأحماض الأمينية غير الأساسية أى الأحماض الأمينية التى تستطيع الحيوانات بنائها ذاتياً.

**بعض الكائنات المجهرية تُحول النتروجين الجزيئى إلى أمونيا فى عملية تثبيت النتروجين**

معظم النتروجين الموجود فى المحيط الحيوى يوجد فى صورة نتروجين جزيئى الذى يُمثّل

٨٠٪ من غازات الغلاف الجوي، من ناحية أخرى فإن ذرات النتروجين في الأحماض الأمينية والجزئيات البيولوجية الأخرى تُشتق من أيونات الأمونيوم ( $\text{NH}_4^+$ ). الكائنات الحية الراقية ليس لها القدرة على تحويل النتروجين الجزيئي إلى صورة عضوية، ولكن هذا التحول والذي يدعى تثبيت النتروجين nitrogen fixation يتم بواسطة بعض أنواع البكتريا والطحالب الخضراء المزرقة. بعض أنواع الكائنات المُثبتة للنتروجين مثل بكتريا الجذور العسوية rhizobium تعيش بصورة تكافلية مع النباتات البقولية حيث تغزو جذور هذه النباتات وتكون عقد جذرية صغيرة يتم فيها تثبيت النتروجين (شكل ٢٠ - ١).



شكل ٢٠ - ١

العقد الجذرية في جذر فول الصويا هي موضع تثبيت النتروجين بواسطة بكتريا Rhi-zobium.

طاقة الرابطة  $\text{N} \equiv \text{N}$  تساوي ٢٢٥ كيلو سعر / مول، فهي مقاومة جداً للمهاجمة الكيميائية، لذلك فإنه يُجرى تحويل  $\text{N}_2$  إلى  $\text{NH}_3$  في مصانع السماد على درجة حرارة ٥٠٠م وضغط يساوي ٣٠٠ ضغط جوي في وجود الحديد كعامل حفّار.

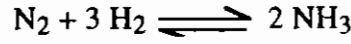

يتوقع من ذلك أن يتم تثبيت البيولوجى للنتروجين بواسطة نظام إنزيمى مركب. وفى الحقيقة فإن نظام متراكب النيتروجينز nitrogenase complex الذى يقوم بهذا التحول يحتوى على نوعين من البروتينات، أحدهما وهو reductase يمد الكترولونات لها قوة اختزال مرتفعة، والآخر nitrogenase يستخدم هذه الألكترولونات فى إختزال  $\text{N}_2$  إلى  $\text{NH}_3$  (شكل ٢٠ - ٢). وكلا العنصرين فى المتراكب الإنزيمى عبارة عن بروتين حديد - كبريت iron-sulfur (Fe.S) protein، كما يحتوى عنصر النيتروجينز أيضا على ذرة أو ذرتين موليبدنيم molybdenum، ولذلك فإن عنصر النيتروجينز يعتبر بروتين موليبدنيم - حديد molybdenum - iron (Mo - Fe) protein.

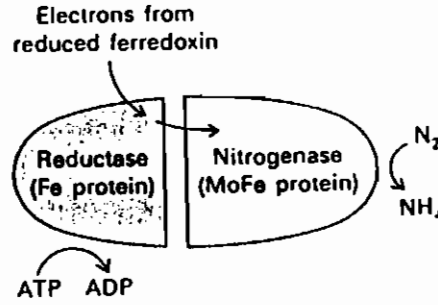

شكل ٢٠ - ٢

مخطط بيانى لمتراكب النيتروجينز Nitrogenase Complex الذى يقوم بتثبيت النتروجين.

يحتاج تحول  $\text{N}_2$  إلى  $\text{NH}_4^+$  بواسطة متراكب النيتروجينز إلى ATP وعامل مختزل قوى. ففى معظم الكائنات المجهرية المثبتة للنتروجين يكون الفيريدوكسين المختزل هو مصدر الإلكترولونات ذات جهد الإختزال المرتفع. والمعادلة الكلية لإختزال النتروجين الجزيئى بمتراكب النيتروجينز تكون بالصورة التالية.

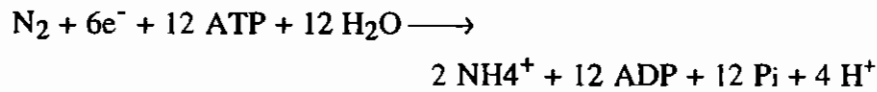

ونظرا لإرتفاع تكلفة التحول الكيميائى للنتروجين إلى أمونيا بالطرق الصناعية فإن الإتجاه فى الوقت الحاضر هو زيادة التثبيت البيولوجى للنتروجين. وأحد هذه الإتجاهات هو إدخال جينات متراكب النيتروجين فى النباتات غير البقولية مثل الحبوب. والمشكلة التى يجب التغلب عليها فى هذه الحالة هو حماية متراكب النيتروجين من الأكسجين الذى يثبط الإنزيم بدرجة كبيرة. فالنباتات البقولية تحافظ على مستوى منخفض من الأكسجين الحر فى العقد الجذرية بربط الأكسجين بمركب ليجهيموجلوبين leghe-moglobin.

### النباتات وكائنات التربة تحول النترات إلى أمونيا

نظرا لأن أيون النترات ( $NO_3^-$ ) هو صورة النتروجين السائدة فى التربة، فإن النباتات وبكتريا التربة والفطريات قد هيات لإستخدام النترات كمصدر للنتروجين، حيث تقوم هذه الكائنات أولا بتحويل النترات إلى أمونيا التى يمكن إدخالها فى المركبات العضوية. ويتم تحول النترات إلى أمونيا فى هذه الكائنات بسلسلة من تفاعلات الإختزال الإنزيمية التى تستخدم أحد نيوكليوتيدات النيكوتيناميد (NADH أو NADPH) كمصدر للألكترونات (شكل ٢٠ - ٣). وهناك من الأدلة التجريبية ما يشير إلى أن الإنزيمات التى تحفز خطوات الإختزال هى فلافوبروتينات التى تستخدم أيونات المعادن كعوامل مساعدة.

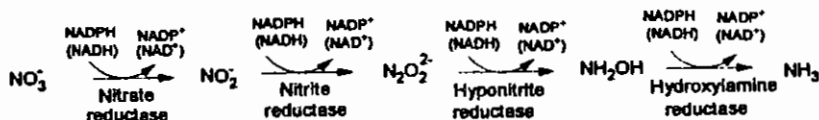

شكل ٢٠ - ٣

خطوات إختزال النترات فى النباتات وكائنات التربة.

### الحيوانات الراقية تستخدم الأمونيا الناتجة من عمليات الهدم

نظرا لأن الصورة المختزلة للنتروجين المتاحة فى البيئة محدودة نسبيا، فإن الحيوانات تكون إقتصادية فى إستخدامها الأيضى للصورة المختزلة للنتروجين. فالأمونيا التى تنتج من

عمليات هدم الأحماض الأمينية تُسترد خلال بعض المركبات العضوية، وعند دخول التتروجين في هذه المركبات يمكن نقله إلى مركبات أخرى. فبعض المركبات مثل حمض الجلوتاميك وحمض الأسبارتيك وجلوتامين وأسباراجين وكارباميل فوسفات تكون نشطة في استقبال التتروجين الناتج من عمليات الهدم ونقله إلى المركبات العضوية الأخرى. وهذه المركبات تمثل الوعاء التتروجيني nitrogen Pool في الأنظمة الحية.

### الأمونيا تُثبت في الأحماض الأمينية عن طريق الجلوتامات والجلوتامين

يبدأ بناء الأحماض الأمينية بادماج  $\text{NH}_4^+$  في  $\alpha$ -كيتوجلوتارات وجلوتامات ليتكوّن جلوتامات وجلوتامين على التوالي. ويلعب الجلوتامات والجلوتامين دوراً أساسياً في بناء الأحماض الأمينية الأخرى، فمجموعة الأمينو ألفا ( $\alpha$ ) لمعظم الأحماض الأمينية تستمد من مجموعة الأمينو ألفا في الجلوتامات بتفاعل نقل مجموعة الأمين  $\text{transamination}$ . الجلوتامين من ناحية أخرى يشارك بذرة التتروجين الطرفية في بناء عدد كبير من المركبات التتروجينية.

تُبنى الجلوتامات من  $\text{NH}_4^+$  والفاكيتوجلوتارات تحت حفز إنزيم  $\text{glutamate dehydrogenase}$  الذي يوجد في مادة الأساس للميتوكوندريا.



ويتم تكوين الجلوتامين بادماج أيون الأمونيوم في الجلوتامات تحت حفز إنزيم  $\text{glutamine synthetase}$ ، ويدفع هذا التفاعل للأمام باستخدام طاقة تحلل  $\text{ATP}$ .

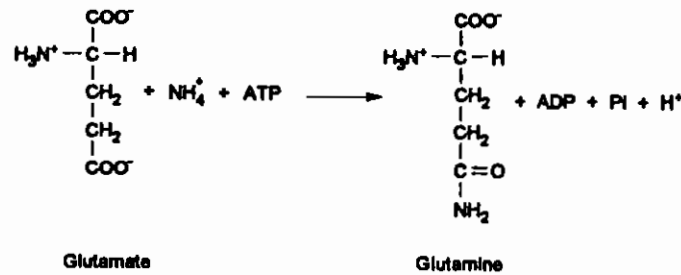



يوجد إنزيمى glutamine synthetase و glutamate dehydrogenase فى جميع الكائنات الحية. ومعظم الكائنات غير مميزة النواه تحتوى أيضا على إنزيم glutamate syn-thase الذى يحفز الأمانة الإختزالية reductive amination لألفا كيتوجلوتارات الذى يتحول إلى جلوتامات. ويستخدم الجلوتامين فى هذا التفاعل كمانح للتروجين وبذلك يتكون جزئين جلوتامات.

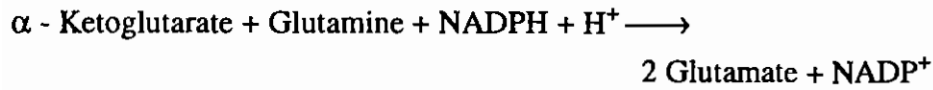

ولقد أكتشف هذا الإنزيم أيضا فى كلوروبلاست النباتات والذى يستخدم الفيريدوكسين المختزل كعامل مختزل بدلا من NADPH.

### الهيكل الكربونى للأحماض الأمينية يُستمد من المركبات الوسيطة فى دورة حمض الستريك ومركبات الأيض الوسيطة الأخرى

حتى هذه المرحلة قمنا بشرح عملية تحول التروجين والنترات إلى أيون الأمونيوم وإدماج أيون الأمونيوم فى الجلوتامات والجلوتامين. بعض الكائنات مثل النباتات وبكتريا القولون تستطيع بناء جميع الأحماض الأمينية العشرين. بالمقارنة فإن الإنسان يستطيع بناء عشرة أحماض أمينية فقط، وهذه الأحماض الأمينية العشرة تدعى بالأحماض الأمينية غير الأساسية nonessential (جدول ٢٠ - ١)، حيث يمكن للإنسان بنائها من الأمونيا ومصادر كربونية مختلفة. أما الأحماض الأمينية العشرة الأخرى فتعرف بالأحماض الأمينية الأساسية essential، لأن الإنسان لا يستطيع بنائها ويجب أن يتحصل عليها من المصادر الغذائية. والنقص فى واحد أو أكثر من الأحماض الأمينية الأساسية يؤدي إلى ميزان نتروجينى سالب، فى هذه الحالة فإن كمية البروتين التى تهدم تكون أكبر من كمية البروتين التى تبنى وبالتالي تكون كمية التروجين المفرزة أكبر من كمية التروجين المتناولة فى الغذاء.

بالرغم من التباين فى مسارات البناء الحيوى للأحماض الأمينية فإنها تشترك فى

الأحماض الأمينية الأساسية وغير الأساسية بالنسبة للإنسان

الأحماض الأساسية	الأحماض غير الأساسية
أيسوليوسين	جلوتامات
ليوسين	جلوتامين
لايسين	برولين
مثيونين	أسبارتات
فينايل ألانين	أسباراجين
ثريونين	ألانين
ترتوفان	جليسين
فالين	سيرين
أرجنين	تيروزين
هستدين	ستستين

سمات عامة. فيستمد الهيكل الكربوني للأحماض الأمينية من المركبات الوسيطة للإنحلال السكرى، ومسار فوسفات البنتوز ودورة حمض الستريك. بالإضافة إلى ذلك فإن مسارات البناء تبدأ فقط من ستة من هذه المركبات الوسيطة (شكل ٢٠ - ٤).

البناء الحيوى لبعض الأحماض الأمينية غير الأساسية: ألانين وأسبارتات وأسباراجين يتم مباشرة بتفاعل نقل مجموعة الأمين

فى معظم الكائنات الحية يُشتق ألانين وأسبارتات من البيروفات والأكسالوأسيتات على التوالي بواسطة تفاعل نقل مجموعة الأمينو من الجلوتامات فى وجود فوسفات البيريدوكسال كعامل مساعد.



فى عدد كبير من البكتريا يُبنى الأسباراجين من الأسبارتات بتفاعل أمينية (إدخال مجموعة أمين) amination بواسطة إنزيم asparagin synthetase.

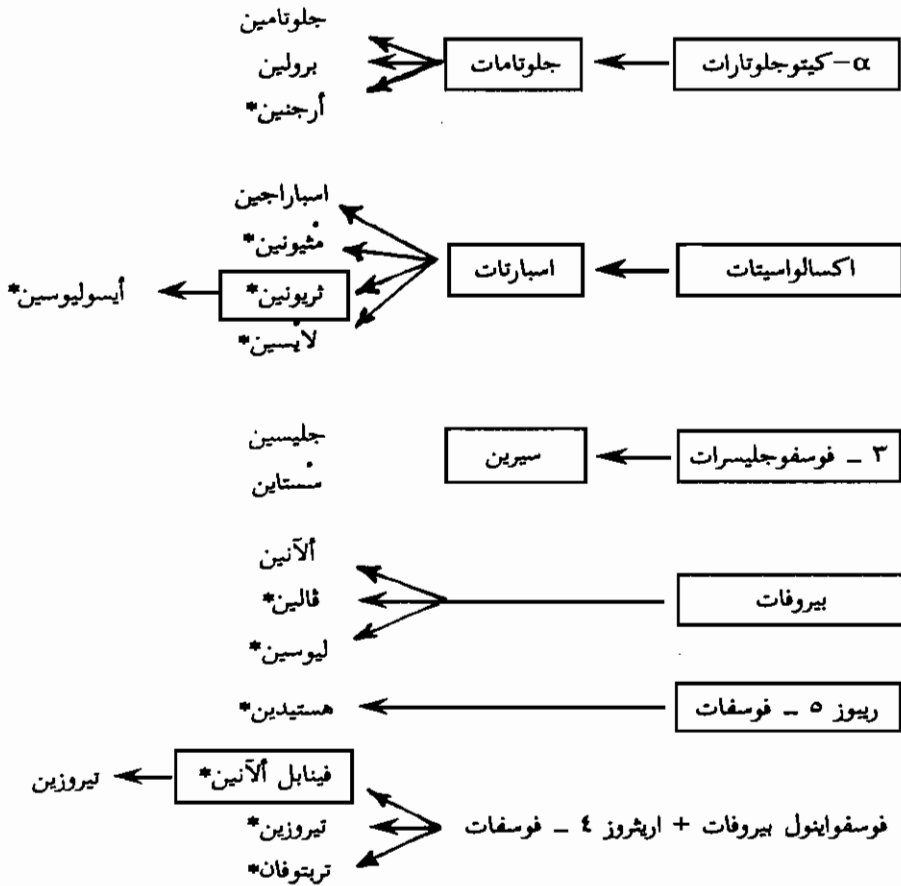

شكل ٢٠ - ٤

مسارات البناء الحيوي للأحماض الأمينية مقسمة إلى ستة مجموعات بناء على المادة البادئة. الأحماض الأمينية الأساسية مميزة بالعلامة\*.



في الثدييات والنباتات مع ذلك فإن مصدر النتروجين في بناء الأسباراجين هو الجلوتامين وليس  $\text{NH}_4^+$ .

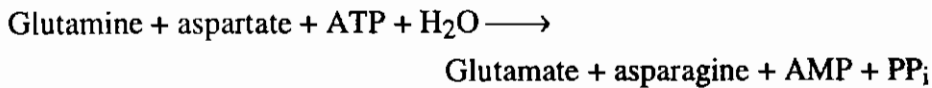

### التيروسين يُصنَّع من الحمض الأميني الأساسي فينايل ألانين

التيروزين وهو أحد الأحماض الأمينية غير الأساسية يُبنى في الثدييات بخطوة واحدة بإدخال مجموعة هيدروكسيل في الفيناييل ألانين (حمض أميني أساسي).

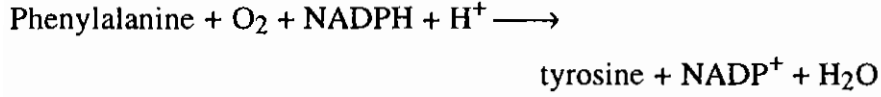

يحفز هذا التفاعل إنزيم phenylalanine hydroxylase.

### جلوتامات هو المادة البادئة لجلوتامين وبرولين

سبق أن ناقش تكوين الجلوتامات بالأمانة الإختزالية لألفا كيتوجلوتارات، وكذلك تحول الجلوتامات إلى جلوتامين. تُعتبر الجلوتامات أيضا المادة البادئة للحمض غير الأساسي برولين Proline. في الخطوة الأولى تختزل مجموعة الكربوكسيل عاما في الجلوتامات بواسطة NADPH في وجود ATP إلى مجموعة الدهيد. والمركب الناتج وهو جلوتاميك سيمى الدهيد glutamic  $\gamma$  - Semialdehyde يفقد جزئ ماء تلقائيا ويتحول إلى مركب حلقي هو  $\Delta^1$  - بيرولين - 5 - كربوكسيلات  $\Delta^1$  pyrroline - 5 - carboxylate الذي يختزل بواسطة NADPH ويتحول إلى برولين.

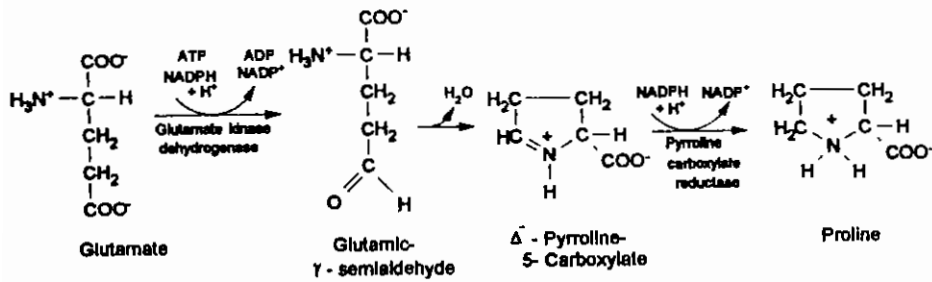

### سيرين يبنى من ٣ - فوسفوجليسيرات

يبنى سيرين Serine من ٣ - فوسفوجليسيرات 3-phosphoglycerate وهو أحد المركبات الوسيطة في الإنحلال السكّري. تشمل الخطوة الأولى أكسدة ٣- فوسفوجليسيرات إلى ٣ - فوسفوهيدروكسي بيروفات 3-phosphohydroxy Pyruvate. ثم تنقل مجموعة أمين بعد ذلك إلى هذا الحمض الكيتوني بتفاعل نقل مجموعة الأمين من الجلوتامات ويتكون ٣ - فوسفوسيرين 3-phosphoserine الذي يتميه ليعطى السيرين.

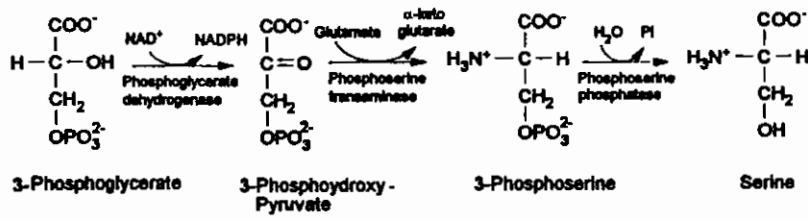

### سيرين هو المادة البادئة لجليسين

يبنى الحمض الأميني غير الأساسي جليسين glycine من السيرين في خطوة تفاعل واحدة. ففي هذا التحول تنقل ذرة الكربون بيتا في السيرين إلى رباعي هيدروفولات tet-rahydrofolate وهو مرافق إنزيمي حامل لوحدات أحادية الكربون.

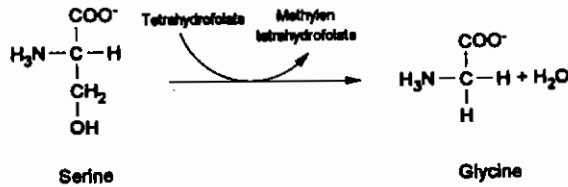

يحفز هذا التفاعل إنزيم serine transhydroxymethylase وهو أحد إنزيمات فوسفات البيرويدوكسال.

البناء الحيوي للأحماض الأمينية والهيم

في كبد الفقاريات يمكن أن يُبنى الجليسين أيضا من ثاني أكسيد الكربون والأمونيا وميثيلين رباعي هيدروفولات methylenetetrahydrofolate تحت حفز انزيم glycine synthase .

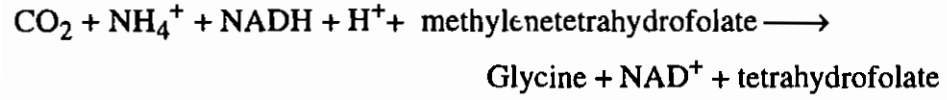

### البناء الحيوي للسستئين يتم بعدة مسارات

توجد عدة مسارات لبناء الحمض الأميني سستئين Cysteine التي تعتمد على نوع الكائن الحي. ففي الثدييات يبنى سستئين من سيرين وهوموسستئين homocysteine. فيتكاثف سيرين وهوموسستئين ليكونا سستاثيونين cystathionine (شكل ٢٠ - ٥)

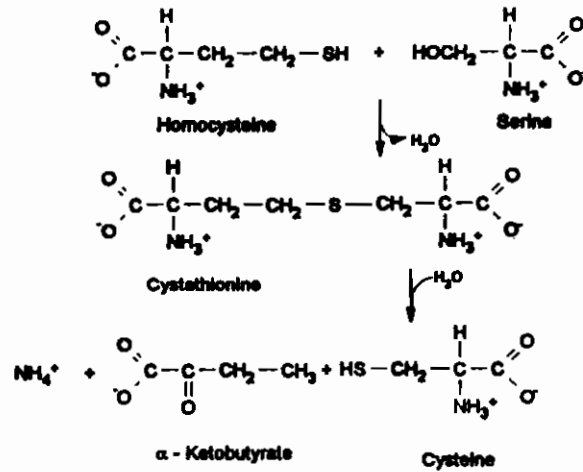

شكل ٢٠ - ٥

### البناء الحيوي للسستئين

يحفز هذا التفاعل إنزيم cystathionine synthetase وهو أيضا أحد إنزيمات فوسفات البيريدوكسال. في الخطوة الثانية يقوم إنزيم cystathionase بإزالة مجموعة الأمينو من

سستاثيونين وتفكيكه مائيا ليعطي سستئين والفاكيتوبوتيرات  $\alpha$ -ketobutyrate والمعادلة الإجمالية لهذا التحول هي:



في الكائنات المجهرية والنباتات الراقية يُبنى سستئين بمسارين في المسار الأول يُبنى سستئين من  $\text{O}$ -أسيتايل سيرين  $\text{O}$ -acetyl serine (الصورة النشطة للسيرين) وكبريتيد الهيدروجين ( $\text{H}_2\text{S}$ ) عندما يُمثل المركب الأخير مصدر الكبريت لهذه الكائنات.

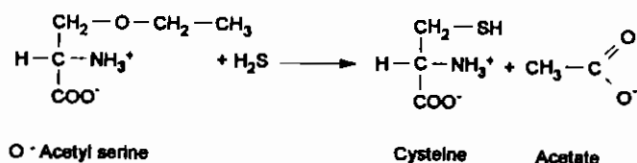

وفي حالة ما تُمثل الكبريتات صورة الكبريت المتاحة لهذه الكائنات فإنه يتم إختزالها إلى الكبريتيد قبل إدماجها في المركبات العضوية. وهذا التحول الذي يقتصر فقط على الكائنات المجهرية والنباتات الراقية يشبه إختزال النترات إلى الأمونيا. فإختزال الكبريتات في عدة خطوات يؤدي في النهاية إلى تحوّلها إلى مجموعة (-SH) التي تكون مرتبطة بأحد الحوامل البروتينية ( $\text{CAR}-\text{S}-\text{SH}$ ) التي لم يعرف طبيعتها التركيبية بعد. ويتم تكوين السستئين في هذه الحالة من تفاعل هذا المركب ( $\text{CAR}-\text{S}-\text{SH}$ ) الذي يعمل كمانح لمجموعة (-SH) مع  $\text{O}$ -أسيتايل سيرين.

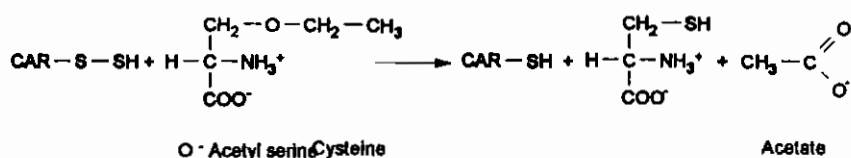

وبهذا نكون قد أكملنا البناء الحيوي للأحماض الأمينية غير الأساسية.

### البناء الحيوى للأحماض الأمينية الأساسية يتم بمسارات معقدة

تنتقل الآن إلى البناء الحيوى للأحماض الأمينية الأساسية الذى يتم فى الكائنات المجهرية والنباتات بمسارات طويلة معقدة بالنسبة لمسارات بناء الأحماض الأمينية غير الأساسية. أكثر مسارات بناء الأحماض الأمينية الأساسية تعقيداً هى تلك التى تؤدى إلى تكوين الأحماض الأمينية فينائل ألانين وتيروسين وتربتوفان وهستيدين التى تحتوى على حلقة عطرية أو حلقة غير متجانسة.

أربعة من الأحماض الأمينية الأساسية للحيوانات تُبنى بواسطة النباتات والكائنات المجهرية من الأحماض الأمينية غير الأساسية. فالثريونين ومثيونين ولايسين تُبنى من الأسبارتات، بينما أرجنين يُبنى من الجلوتامات. أما أيسوليوسين يتكون فى البكتريا من الحمضى الأميني الأساسى ثريونين. وسوف نشرح فى الجزء التالى إثنين من مسارات بناء الأحماض الأمينية الأساسية إحداهما خاص ببناء الأحماض الأمينية العطرية والآخر خاص ببناء الهستيدين.

### فينائل ألانين وتيروسين وتربتوفان تُبنى بمسار عام يشمل شبكمات وكوريسمات كمركبات وسيطة

تُبنى الأحماض الأمينية العطرية فينائل ألانين وتيروسين وتربتوفان بمسار عام يشمل إنشاء حلقة عطرية. وهذا المسار الذى يشار إليه أحيانا بمسار الشيكيمات shikimate pathway (شكل ٢٠ - ٦) يُعتقد أنه متشابه فى كل من البكتريا والنباتات. تشمل الخطوة الأولى فى مسار البناء تكثيف فوسفواينول بيروفات phosphoenolpyruvate (أحد المركبات الوسيطة فى الإنحلال السُكْرِي) مع ارثيروز ٤ - فوسفات erythrose 4-phosphate (أحد المركبات الوسيطة فى مسار فوسفات البنتوز)، والسكر سباعى الكربون الناتج يفقد مجموعة فوسفات ثم تقفل السلسلة ويتكون ٥ - ديهيدروكوينات 5-dehydroquinate. إزالة جزئ ماء بعد ذلك يؤدى إلى تكوين ٥ - ديهيروشيكيمات 5-



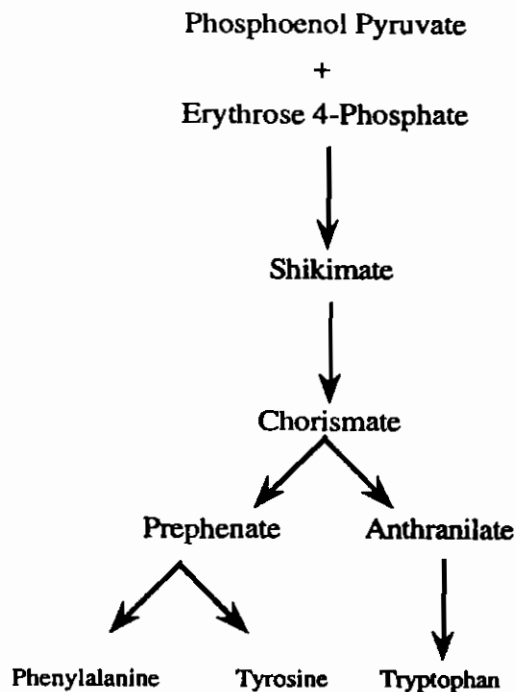

شكل ٢٠ - ٦

مسار الشيكيمات لبناء الأحماض الأمينية العطرية في بكتريا القولون (E. Coli).

shikimate الذي يُختزل بواسطة NADPH إلى شيكيمات dehydroshikimate (شكل ٢٠ - ٧). تكثيف جزئ فوسفواينول بيروفات آخر مع شيكيمات يُنتج مركب وسيط الذي يفقد مجموعة الفوسفات ويتحول إلى كوريسمات chorismate.

يتفرع مسار البناء عند الكوريسمات إلى مسارين أحدهما خاص ببناء فينيل ألانين وتيروزين والآخر خاص ببناء تريبتوفان. ففي المسار الأول تتحول الكوريسمات بواسطة إنزيم mutase إلى بريفينات prephenate وهو المادة البادئة للحلقة العطرية لفينيل ألانين وتيروزين (شكل ٢٠ - ٨). فإزالة مجموعة كربوكسيل وجزئ ماء من بريفينات ينتج فينيل بيروفات phenylpyruvate، أما البديل عن ذلك هو إزالة مجموعة الكربوكسيل من بريفينات وتكوين ٤-هيدروكسي فينيل بيروفات 4-hydroxyphenylpyruvate، ثم أن نقل مجموعة الأمينو من الجلوتامات لكل من هذين الحمضين يؤدي إلى تكوين

البناء الحيوي للأحماض الأمينية والهيم

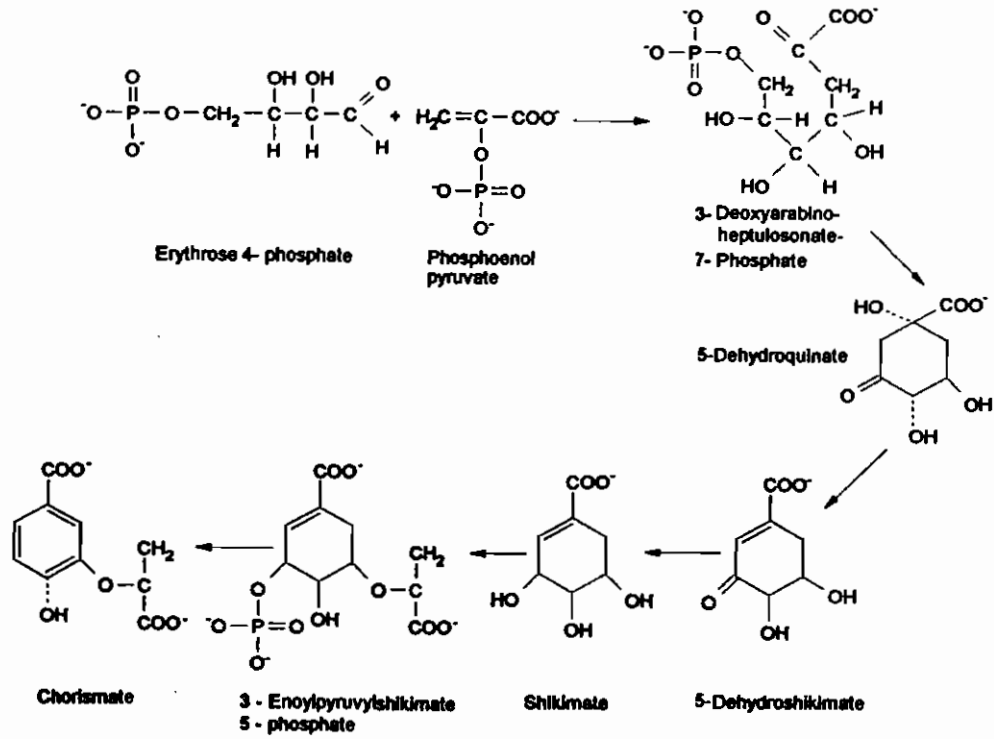

شكل ٢٠ - ٧

البناء الحيوي لكوريسمات وهو أحد المركبات الوسيطة في عملية البناء الحيوي للأحماض الأمينية فينيل ألانين وتيروسين وتريبتوفان.

فينيل ألانين phenylalanine وتيروسين tyrosine على التوالي.

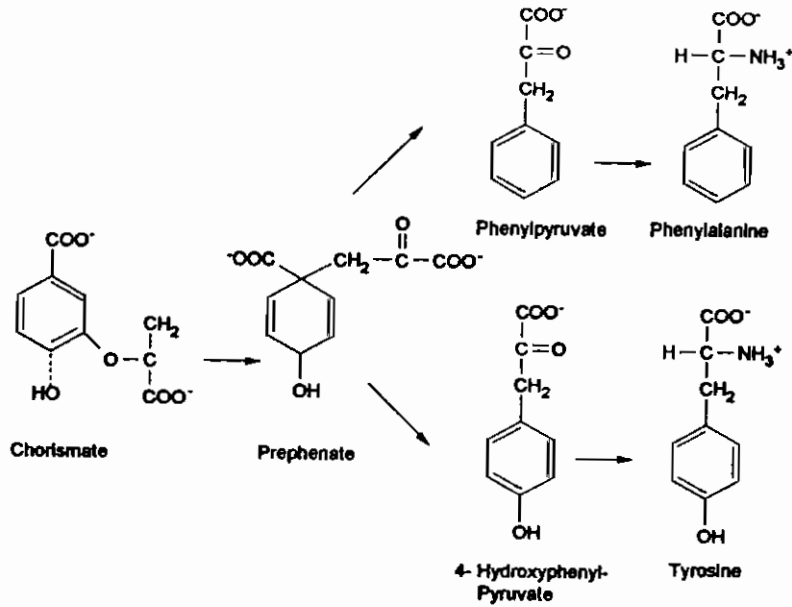

شكل ٢٠ - ٨

### البناء الحيوي للفينيل ألانين وتيروسين من الكوريسمات

المسار الآخر الذي يبدأ بالأنثرانيلات anthranilate يؤدي إلى بناء تريبتوفان. في الخطوة الأولى تتحصل الكوريسمات على مجموعة أمينو من السلسلة الجانبية للجلوتامين وتحول إلى انثرانيلات anthranilate. ثم تتكثف انثرانيلات في الخطوة التالية مع فوسفوريبوزيل بيروفوسفات (PRPP) وهو الصورة النشطة لريبوز فوسفات. في هذا التفاعل ترتبط ذرة الكربون الأولى في ريبوز ٥ - فوسفات مع ذرة النتروجين في الأنثرانيلات ويدفع التفاعل بتميه البيروفوسفات. ثم يحدث تعديل داخلي في وحدة الريبوز في فوسفوريبوزيل انثرانيلات phosphoribosyl anthranilate الناتجة من التفاعل السابق (شكل ٢٠ - ٩) ويتكون ١ - (أرثو - كاربوكسي فينيل أمينو) - ١ - ٥ - فوسفات - ١ - (o-Carboxyphenylamino) - ١ - ٥ - فوسفات - ١ - ٥ - فوسفات - ١ - ٥ - فوسفات. ثم يزال جزئ ماء وجزئ ثاني أكسيد الكربون من هذا المركب الوسيط ويتكون إندول ٣ - جليسرول فوسفات indol - 3 - glycerol phosphate، الذي يتفاعل مع السيرين ويكون تريبتوفان. يحفز التفاعل الأخير إنزيم . tryptophan synthetase

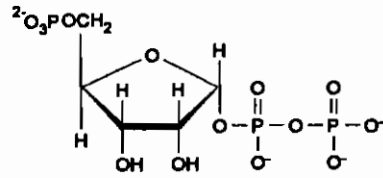

Phosphoribosyl-pyrophosphate (PRPP)

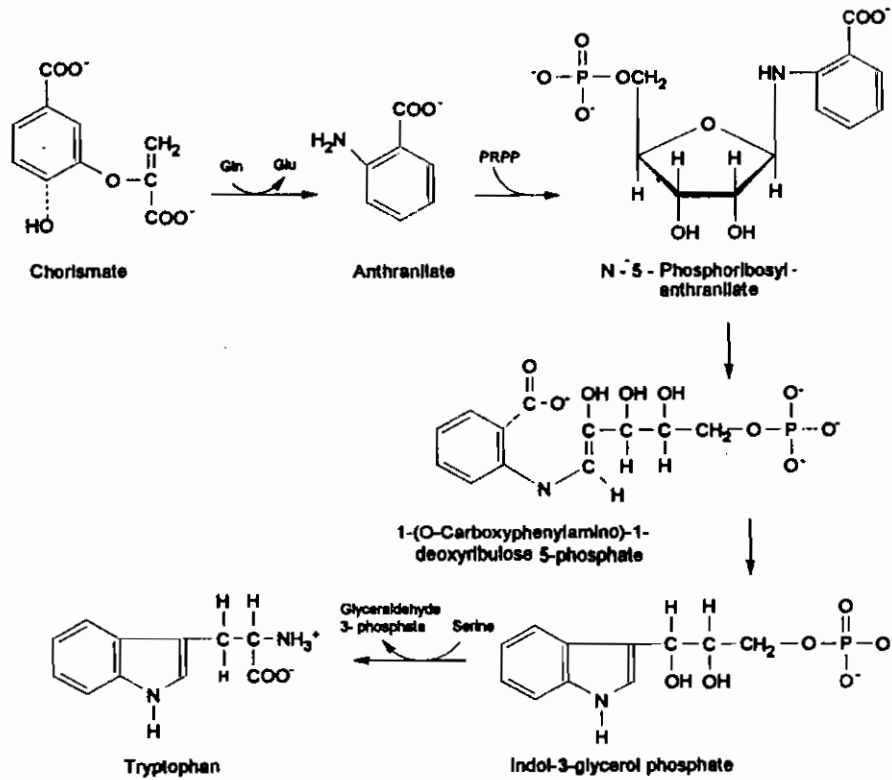

شكل ٩-٢٠

البناء الحيوي للترتوفان من الكوريسمات

## الهستيدين يُبنى من الأدينوزين ثلاثى الفوسفات وفوسفوريبوزيل بيروفوسفات والجلوتامين

يظهر أن البناء الحيوى للهستيدين فى النباتات والبكتريا متشابه ويشتمل على تفاعلات معقدة (شكل ٢٠ - ١٠). تبدأ سلسلة تفاعلات بناء الهستيدين بتكثيف أدينوزين ثلاثى الفوسفات (ATP) مع فوسفوريبوزيل بيروفوسفات (PRPP) حيث ترتبط ذرة النتروجين الأولى ( $N_1$ ) فى حلقة البيورين مع ذرة الكربون الأولى ( $C_1$ ) لوحدة الريبوز فى PRPP. ومن الثابت أن خمس ذرات كربون فى الهستيدين تشتق من PRPP، بينما وحدة الأدينين فى ATP هى مصدر لذرة نتروجين وذرة كربون لحلقة الإيميدازول فى الهستيدين، أما ذرة النتروجين الأخرى فى حلقة الإيميدازول تشتق من السلسلة الطرفية فى الجلوتامين.

## البناء الحيوى للأحماض الأمينية يُنظَّم بالتثبيط بالتغذية المرتدة ويتغير تركيز الإنزيمات

يعتمد معدل البناء الحيوى للأحماض الأمينية أساساً على كمية الإنزيمات المشتركة فى مسارات البناء وعلى نشاط هذه الإنزيمات. فالتفاعل الإنمكاسى الأول فى مسار البناء عادة ما يمثل أهم مواضع التنظيم، فالنتائج النهائية لمسار البناء (P) غالباً ما تثبط الإنزيم الذى يحفز الخطوة الأولى ( $A \rightarrow B$ ) فى المسار. وهذا النوع من التحكم الذى يطلق عليه التثبيط بكيفية التغذية المرتدة feedback inhibition ضرورى للمحافظة على الوحدات البنائية و طاقة الأيض.

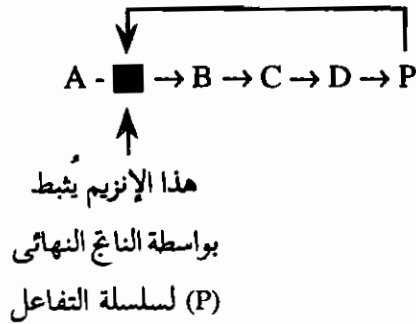

البناء الحيوي للأحماض الأمينية والهيم

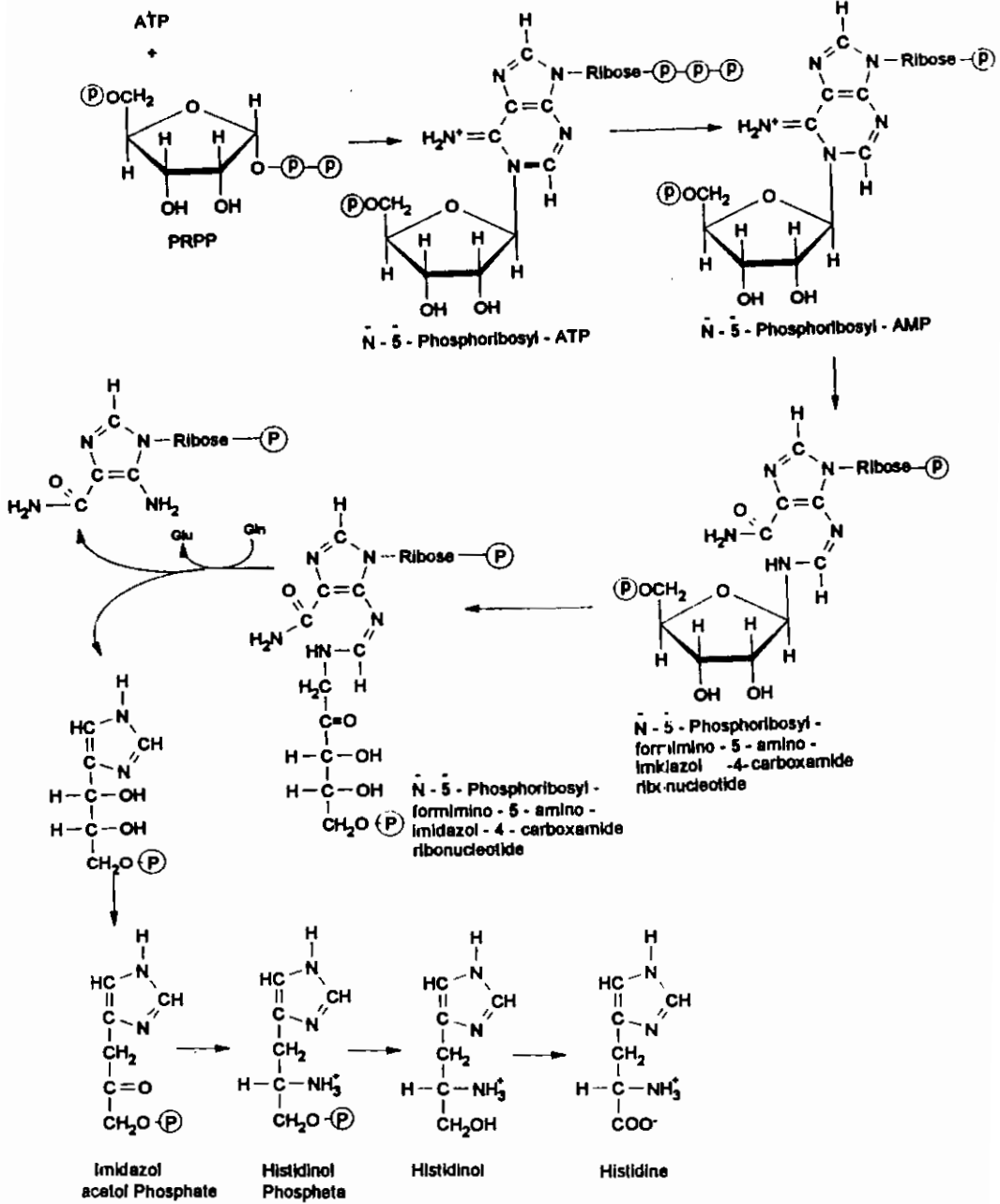

شكل ٢٠ - ١٠

مسار البناء الحيوي للهستيدين في بكتريا القولون والنباتات. (P) تشير إلى مجموعة فوسفوريل.

وأول مثال أكتشف للتنظيم بهذه الطريقة هو تنظيم بناء الأيسوليوسين فى بكتريا القولون، فقد وجد أن أيسوليوسين يثبط إنزيم threonine dehydratase وهو الإنزيم الذى يحفز التفاعل الأول فى مسار بناء أيسوليوسين.

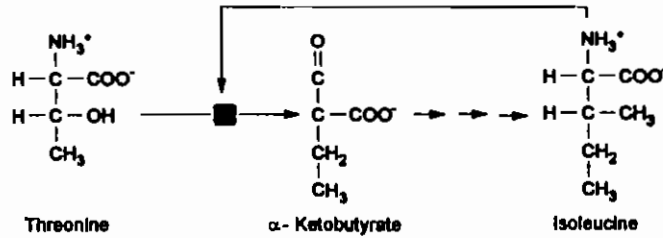

وبطريقة مماثلة يثبط التربتوفان المتراكب الإنزيمى الذى يحفز الخطوة الأولى والثانية فى مسار تحول الكوريسمات إلى تربتوفان.

أما الطريقة الأخرى لتنظيم معدل بناء الأحماض الأمينية يكون عن طريق التحكم فى تركيز الإنزيمات المشاركة فى مسار البناء. فعند توفّر أحد الأحماض الأمينية للخلية بكمية كافية فإنه يعمل على خفض تركيز معظم الإنزيمات المشتركة فى عملية البناء وذلك بخفض نشاط الجينات الموجهة لبناء هذه الإنزيمات، وتعرف هذه الطريقة بوقف (كبح) البناء Repression. ويعتبر نظام بناء الهستيدين أكثر نظم البناء دراسة، فقد وجد أن إضافة الهستيدين إلى بيئة نمو بكتريا Salmonella typhimurin يوقف بناء الإنزيمات العشرة المشتركة فى مسار بناء الهستيدين.

### البورفورينات تُبنى من جليسين وسكسنايل مرافق إنزيمى A

بالإضافة إلى دور الأحماض الأمينية كوحدات بنائية للبروتينات فإنها تمثل أيضا مواد أولية لعدد كبير من الجزيئات البيولوجية التى تشمل بعض الهرمونات والفيتامينات والمرافقات الإنزيمية والبورفورينات وغيرها. وسنقتصر دراستنا فى هذا الجزء على البناء الحيوى للبورفورينات porphyrins نظرا لأهميتها فى بروتينات الهيم مثل الهيموجلوبين والسيتوكرومات وكذلك صبغة الكلوروفيل التى تشترك فى عملية البناء الضوئى.

يُعتبر جليسين المادة الأولية الأساسية في بناء البورفورينات. فتشمل الخطوة الأولى في بناء البورفورين تكثيف جليسين وسكسنايل - مرافق إنزيمي A وتكوين دلتا أمينولفيلينات  $\delta$ -aminolevulinate.

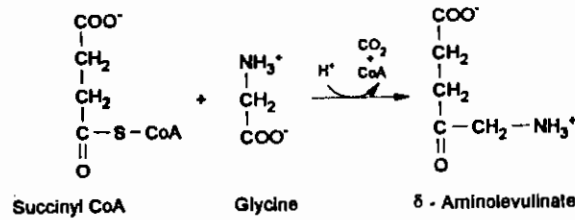

يحفز هذا التفاعل إنزيم  $\delta$ -aminolevulinate synthetase الذي يُمثل موضع التنظيم الأساسي في بناء البورفورينات. وفي الخطوة التالية يتكثف جزيئين دلتا أمينولفيلينات ويتكون بورفوبيلينوجين porphobilinogen تحت حفز إنزيم  $\delta$ -aminolevulinate de-hydrase.

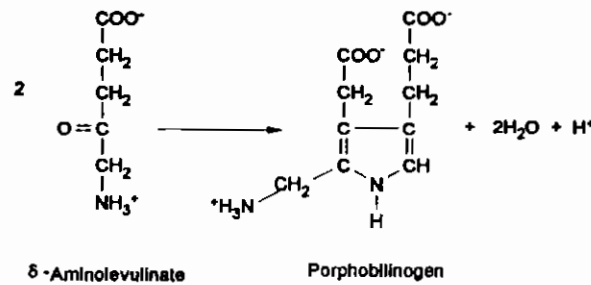

يتكاثف أربعة جزيئات بورفوبيلينوجين من الرأس إلى الذيل ويتكون تترابيرول خطي linear tetrapyrrole الذي يتحول وهو مازال مرتبطاً بالإنزيم إلى مركب حلقي هو يوروبورفيرجين - ٣ (uroporphyrinogen III). أما التفاعلات التالية تغير السلاسل الجانبية ودرجة عدم التشبع في يوروبورفيرينوجين - ٣ وتكون الهيم أو الكلوروفيل أو فيتامين B<sub>12</sub> شكل (٢٠ - ١١).



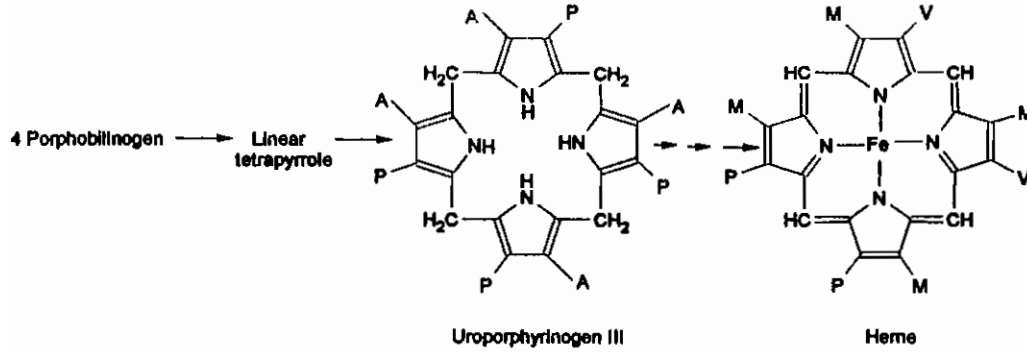

شكل ٢٠ - ١١

مسار بناء الهيم. الاختصارات أسنات A ، M = ميثايل، P = بروبيوناييل و V فينايل

### البورفورينات تتراكم في الأنسجة وسوائل الجسم نتيجة لبعض الأمراض الوراثية في أيض البورفورينات

الخلل الوراثي في بعض الإنزيمات المشتركة في البناء الحيوي للبورفورينات يؤدي إلى تراكم بعض المركبات الوسيطة في مسار البناء في خلايا الدم الحمراء وسوائل الجسم وفي الكبد، وتعرف هذه الحالة بأمراض البورفيريا porphyria. أحد هذه الأمراض يدعى congenital erythropoietic porphyria يؤثر أساساً على خلايا الدم الحمراء وينتج عن نقص إنزيم uroporphyrinogen - III cosynthetase. وفي هذا المرض يتراكم يوروبورفيرينوجين - ١ ويفرز في البول ويعطيه اللون الأحمر المميز، ويصاحب هذا المرض تلاًؤ الأسنان بالأشعة فوق البنفسجية وزيادة غير طبيعية في حساسية الجلد لضوء الشمس.

أما مرض acut intermintten porphyria وهو مرض آخر، يؤثر على الكبد وينتج عن نقص في نشاط إنزيم uroporphyrinogen synthetase ولذلك يتراكم دلتا أمينو- لفيينات ويورفويلينوجين في الكبد مع إفراز كمية كبيرة من هذه المواد في البول. ويورث هذا المرض كصفة جسدية سائدة autosomal dominant وأعراضه ألآم في البطن وإضطراب عصبي.

### بليروبن هو المركب الوسيط فى انحلال الهيم

فترة حياة كرات الدم الحمراء فى الشخص السليم تكون حوالى ١٢٠ يوم حيث تزال الخلايا القديمة من الدورة الدموية وتنحل فى الطحال، فالجزء البروتينى يتفكك إلى محتوياته من الأحماض الأمينية، بينما تتفكك مجموعة الهيم لتعطي أيونات الحديد  $Fe^{3+}$  وبليروبن bilirubin وهو أحد مشتقات تترابيرونل الخطى (شكل ٢٠ - ١٢). يرتبط بليروبن بالبيومن السيرم وينقل إلى الكبد حيث يتحول إلى صورة ذائبة يارتباطه بوحدين من الحمض السكّرى جلوكورونات ويفرز فى السائل المرارى.

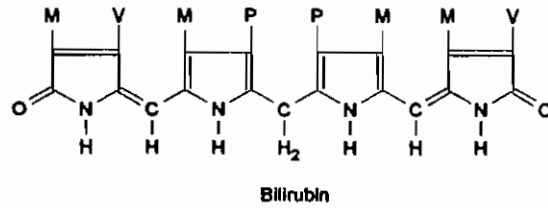

شكل ٢٠ - ١٢

بليروبن أحد صبغات السائل المرارى الاختصارات M = ميثايل، P = بروبيونايل، V = فينايل

وبليروبن هى الصبغة المسئولة عن إصفرار الجلد ومقلة العين فى مرض اليرقان jaundice الذى ينتج عن تلف فى وظائف الكبد، ولذا فإن تقدير تركيز بليروبن فى الدم يعتبر من الوسائل المفيدة فى تشخيص مرض اليرقان وأمراض الكبد الأخرى.

## المراجع

- Bender, D. A.: Amino Acid Metabolism, Wiley, New York. 1975.
- Brill, W. J.: Biological Nitrogen Fixation, Sci. Am., 236 : 68 - 81 March (1977).
- Conn, E. E., P. K. Stumpf, G. Bruening, and R. H. Doi: Optlines of Biochemistry (5 th ed.) John Wiley & Sons, New York, 1987.
- Cunnigham, E. B.: Biochemisry: Mechanisms of Metabolism, McGraw-Hill, New York, 1978.
- Delwiche, C. C.: The Nitrogen Cycle, Sci. Am., 223 : 136 - 147, September (1977)
- Granick, S., and S. J. Beale: "Hemes, Chlorophyll, and Related Compunds: Biosynthesis and Metabolic Regulation," Adv. Enzymol., 40 : 33 - 203 (1978).
- Lehninger, A. L.: Principles of Biochemisry, Worth, New York, 1982.
- Meister, A.: Biochemistry of Amino Acids, 2nd ed., Academic, New York, 1965.
- Metzler, A.: Biochemistry: The Chemical Reactions of Living Cells, Academic Press, New York, 1977.
- Mortenson, L. E., and R. N. Thorneley: Structure and Function of Nitro-

genase," Ann. Rev. Biochem., 48 : 387 - 418 (1979).

Nyhan, W. L. (ed.): Heritable Disorders of amino Acid Metabolism, Wiley, New York, 1974.

Smith, K. M., (ed.): Porphyrins and Metalloporphyrins, Elsevier, 1976.

Strayer, L.: Biochemistry 2nd ed., Freeman, San Francisco, 1981.

Umberger, H. E.: Amino Acid Biosynthesis and Its Regulation, Ann. Rev. Biochem., 47 : 533 - 606 (1978).

Zubay, G. (Coord. author): Biochemistry, Addison - Wesley, Reading, Mass., 1983.

## تمارين

- ١ - أجب عن الجمل التالية بصح أو خطأ - وإذا كانت خطأ إشرح ذلك.
- ( أ ) المواد البادئة في بناء الأحماض الأمينية العطرية هي مواد وسيطة في مسار الإنحلال السُّكْرِي ودورة حمض الستريك.
- ( ب ) بالرغم من أن الحمض الأميني فينايل ألانين يعتبر من الأحماض الأمينية الأساسية للإنسان فإن الحمض الأميني تيروزين ليس كذلك لأن الإنسان يمكن أن يبنى التيروسين من فينايل ألانين.
- ( جـ )  $NO_3$  تمثل المصدر النتروجيني الأساسي للنباتات لعدم قدرة النباتات على استخدام أمونيا التربة.
- ( د ) البكتريا المثبتة للنتروجين يمكن أن تنتج الأمونيا من  $N_2$  ,  $H^+$  ومستقبل إلكتروني غير عضوي وكذلك من  $N_2$  و  $H_2$ .
- ٢ - ( أ ) أى من الأحماض الأمينية العشرين يمكن أن تتكون مباشرة من المركبات الوسيطة في مسار الإنحلال السُّكْرِي ودورة حمض الستريك في خطوة واحدة.
- ( ب ) أكتب هذه المعادلات مستخدماً الجلوتامات كامانح للنتروجين في تفاعل نقل مجموعة الأمينو.
- ٣ - إختزال  $N_2$  بواسطة  $H_2$  لتكوين  $NH_3$  في تفاعل النيتروجيناز nitrogenase يحتاج إلى ٤ جزيئات ATP لكل زوج إلكترون منقول
- ( أ ) هل هذا العدد من جزيئات ATP المطلوبة في هذا التفاعل متوقعة ( $E_0^\circ$ )

لتفاعل نصف الخلية  $\frac{1}{2} N_2 + 3 H^+ + NH_3 = 3 H_2$  (وفولت).

(ب) كيف تستخدم هذه الطاقة وكيف تزود في النظام.

(ج) وضع كيف يمكن التحقق من دور ATP في تثبيت النتروجين.

٤ - أكتب المعادلة المتزنة لتخليق الحمض الأميني ألأنين من الجلوكوز.

٥ - ما هو مشتق الفولات folate المتفاعل في كل من التحولات التالية

(أ) جليسين ← سيرين

(ب) هستيدين ← جلوتامات

(ج) هوموسستين ← ميثونين

٦ - في التفاعل الذى يحفز بإنزيم glutamine Synthetase تنقل ذرة أكسجين من السلسلة الطرفية للجلوتامات إلى الأرتوفوسفات كما إتضح من الدراسات التى استخدم فيها  $^{18}O$ . اقترح تفسير لهذه النتائج.

٧ - فى الأشخاص العاديين فإن التيروزين يعتبر من الأحماض الأمينية غير الأساسية، بينما فى مرض النقص الوراثى لإنزيم Phenylalanin hydroxylase فإن المرضى يحتاجون إلى التيروزين فى غذائهم لحدوث النمو الطبيعى. إشرح ذلك.

٨ - أحد الكائنات الدقيقة الطافرة (١) تحتاج إلى إثنين من الأحماض الأمينية B و C لنموها وطاقر آخر (٢) يحتاج فقط إلى الحمض الأميني B. إثنين من الطافرات (٣) و (٤) يحتاجان فقط إلى الحمض الأميني C. الطافر ٣ يحدث فيه تجمع للأبيضه D التى تدعم نمو الطافر (٤) ولكن لا تدعم نمو الطافر (١) أو (٢). الطافر (٤) يحدث فيه تجمع للأبيضه A التى وحدها تدعم نمو الطافر (١)

(أ) إرسم مخطط بياني لمسار البناء الذى يربط بين المركبات A و B و C و D موضحا الخطوة التى يتم عندها الإعاقه فى كل طافر.

(ب) ما هى الخطوة الأكثر إحتمالا للشبيط بواسطة المركب C.

٩ - ما هى المركبات الوسيطة فى سريان النتروجين من  $N_2$  إلى الهيم.



مع تحيات د. سلام حسين عويد الهلالي

<https://scholar.google.com/citations?>

[user=t1aAacgAAAAJ&hl=en](https://scholar.google.com/citations?user=t1aAacgAAAAJ&hl=en)

[salamalhelali@yahoo.com](mailto:salamalhelali@yahoo.com)

<https://www.facebook.com/salam.alhelali>

[https://www.facebook.com/groups/  
/Biothesis](https://www.facebook.com/groups/Biothesis)

[https://www.researchgate.net/profile/  
/Salam\\_Ewaid](https://www.researchgate.net/profile/Salam_Ewaid)

07807137614





## البناء الحيوى للنوكليوتيدات

### Biosynthesis of Nucleotides

يتعلق هذا الفصل بالبناء الحيوى للنوكليوتيدات nucleotides ومسارات تفككها، فكل الكائنات الحية ماعدا بعض أنواع البكتريا لها القدرة على بناء النوكليوتيدات. ويعتبر البناء الحيوى للنوكليوتيدات من العمليات الأساسية لكل الخلايا والذي يرجع إلى عدم مقدرة الخلايا على استخلاص النوكليوتيدات من الوسط المحيط من ناحية، وإشتراك هذه المركبات فى معظم العمليات الحيوية من ناحية أخرى.

- ١ - فالنيوكليوتيدات تُمثل المواد الأولية النشطة فى بناء DNA و RNA.
- ٢ - تُمثل مشتقات النوكليوتيدات مركبات وسيطة نشطة فى عدد كبير من مسارات البناء مثل UDP - جلوكوز وهو المركب النشط فى بناء الجلايكوجين.
- ٣ - الأدينوزين ثلاثى الفوسفات ATP وهو أحد نيوكليوتيدات الأدينين يعمل كحامل عام لطاقة الأيض فى الأنظمة الحية.
- ٤ - تُشكل نيوكليوتيدات الأدينين عناصر تركيبية فى ثلاثة مرافقات إنزيمية ألا وهى  $NAD^+$  و FAD و CoA.
- ٥ - تعمل بعض النوكليوتيدات أيضا كمنظمات أيضية، فالادينوزين أحادى الفوسفات الحلقى cyclic AMP يعمل كمؤثر وسيط فى مسار فعل بعض الهرمونات.

كذلك فإن التعديل التساهمي الذي يتم بواسطة ATP يغير نشاط بعض الإنزيمات وعلى سبيل المثال فسفرة إنزيم glycogen synthetase .

### حلقة البيورين تُبنى من الأحماض الأمينية ومشتقات رباعي هيدروفولات وثاني أكسيد الكربون

نيوكليوتيدات البيورين purine nucleotides الأساسية التي تدخل في بناء الأحماض النووية تشمل أدينوزين ٥' - أحادي الفوسفات (AMP) أو حمض الأدينيليك وجوانوزين ٥' - أحادي الفوسفات (GMP) أو حمض الجوانيليك اللذان يحتويان على قاعدة أدينين (A) وجوانين (G) على التوالي. ولقد أوضحت التجارب التي عُذِّت فيها حيوانات التجارب على أيضاً مختلفة تحتوي على كربون وتروجين معلّم أن ذرات حلقة البيورين تُشتق من خمس مركبات مختلفة (شكل ٢١ - ١)، فتشتق ذرات الكربون أرقام ٤ و ٥ وذرة النتروجين ٧ من جليسين، وذرة النتروجين رقم ١ تشتق من الأسبارتات، أما ذرتي النتروجين أرقام ٣ و ٩ يُشتقان من مجموعة الأמיד للجلوتامين. ذرتي الكربون ٢ و ٨ يُشتقان من الفورمات المنشطة في رباعي هيدروفولات، بينما ثاني أكسيد الكربون هو مصدر ذرة الكربون رقم ٦.

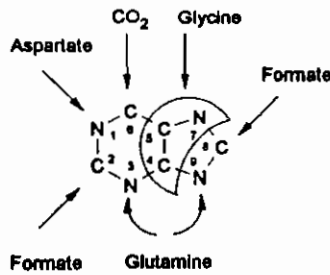

شكل ٢١ - ١

مصدر ذرات الكربون والنتروجين في حلقة البيورين Purine

## ٥- فوسفوريبوزيل ١- بيروفوسفات هو مصدر وحدة فوسفات الريبوز فى النيوكليوتيدات

تشتق وحدة فوسفات الريبوز التى تدخل فى تركيب نيوكليوتيدات البيورين والبيريميدين من ٥- فوسفوريبوزيل ١- بيروفوسفات (PRPP) وهو مركب وسيط أيضا فى البناء الحيوى للهستيدين والثريوفان. بينى ٥ - فوسفوريبوزيل بيروفوسفات من ATP وريبوز ٥ - فوسفات الذى يتكون من مسار فوسفات البنتوز. وإنزيم kinase الذى يحفز هذا التفاعل يختلف عن إنزيمات Kinase الأخرى فى أنه ينقل مجموعة بيروفوسفات وليس مجموعة فوسفات من ATP إلى ذرة الكربون الأولى فى ريبوز ٥ - فوسفات.

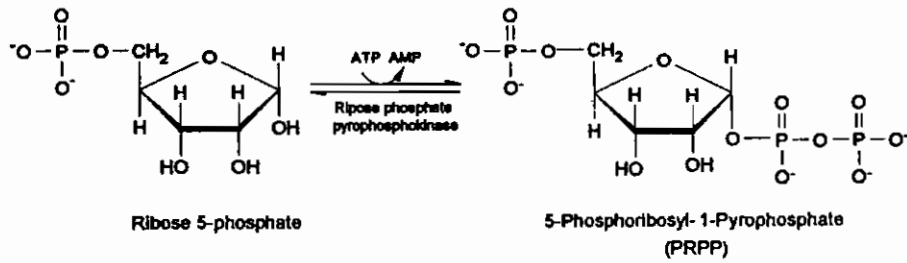

## البناء الحيوى لنوكليوتيدات البيورين يبدأ بالريبوز ٥ - فوسفات الذى يُبنى عليه حلقة البيورين

يبدأ البناء الحيوى لنوكليوتيدات البيورين بالريبوز ٥ - فوسفات الذى يُبنى عليه حلقة البيورين فى عشر خطوات. والنتيجة الأولى لمسار البناء الذى يحتوى على حلقة بيورين كاملة هو إينوسين - ٥ - أحادى الفوسفات (IMP) أو حمض الاينوسينيك inosinic acid الذى يتحول بعد ذلك إلى AMP أو GMP.

الخطوة الأولى فى البناء الحيوى لنوكليوتيدات البيورين هو تكوين ٥ - فوسفوريبوزيل - ١ - أمين 5-phosphoribosyl - 1 - amine من تفاعل PRPP مع الجلوتامين، فى هذا التفاعل يتم إستبدال مجموعة البيروفوسفات على ذرة الكربون الأولى فى PRPP

بمجموعة الأمينو في الجلوتامين، وتكون الرابطة الجلايكوسيدية C - N الناتجة في الهيئة الفراغية بيتا (β). يدفع هذا التفاعل إلى الأمام بتميز البيروفوسفات.

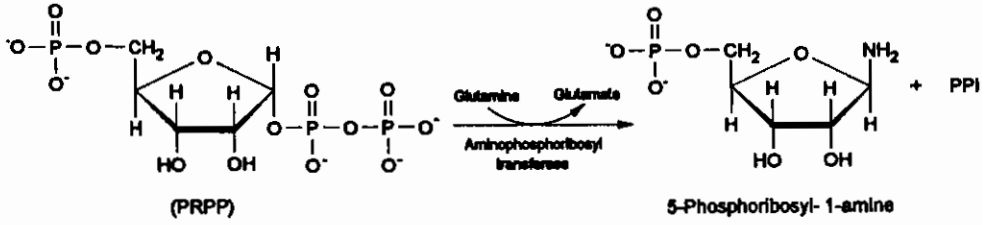

في الخطوة التالية يرتبط جليسين مع فوسفوريبوزيل أمين ويتكون جليسيناميد ريبونوكليوتيد (شكل ٢١ - ٢). يستهلك جزئ ATP في هذا التفاعل لتكوين رابطة الأميد بين مجموعة الكربوكسيل في الجليسين ومجموعة الأمينو في فوسفوريبوزيل أمين. وترتبط مجموعة الأمينو ألفا الطرفية من وحدة الجليسين مع مجموعة الفورمالدهيد المشتقة من ميثيلين رباعي هيدروفولات ويتكون

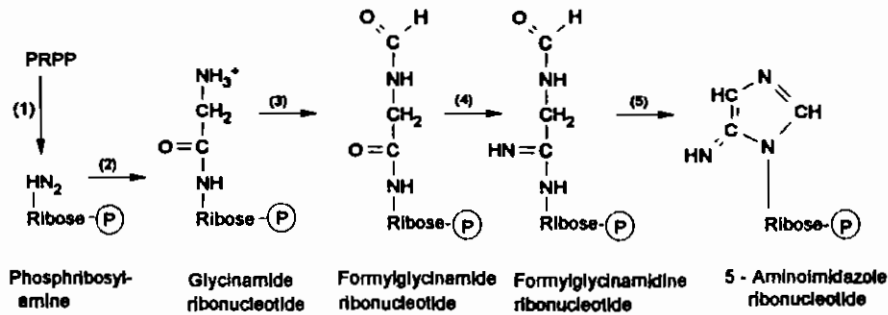

شكل ٢١ - ٢

المرحلة الأولى في البناء الحيوي للبيورين: تكوين ٥ - أمينو إيميدازول ريبونوكليوتيد من PRPP. تشمل هذه المرحلة التفاعلات التالية (١) استبدال البيروفوسفات بمجموعة أمينو من السلسلة الجانبية للجلوتامين (٢) إضافة جليسين (٣) إضافة مجموعة فورميل (٤) نقل ذرة نيتروجين من الجلوتامين و (٥) إزالة جزئ ماء مع تكوين تركيب حلقى.

ألفا - N - فورميل جليسيناميد ريبور نيوكليوتيد -  $\alpha$  - N - formylglycinamide ribonucleotide. ثم تتحول مجموعة الكيتون فى هذا المركب إلى مجموعة أميدين، وتستمد ذرة النتروجين فى هذا التفاعل من السلسلة الجانبية للجلوتامين فى تفاعل يستخدم طاقة ATP. فورميل جليسيناميد ريبور نيوكليوتيد وهو ناتج التفاعل السابق يتحول بإزالة جزئ ماء إلى ٥ - أمينو إيميدازول ريبور نيوكليوتيد 5-amino - imidazol ribonucleotide الذى يحتوى على الحلقة الخماسية لهيكل البيورين.

الطور التالى فى بناء هيكل البيورين يشتمل على تكوين الحلقة السادسة (شكل ٢١ - ٣). يحتوى أمينو إيميدازول ريبور نيوكليوتيد على ثلاث ذرات من الذرات الستة اللازمة لإنشاء الحلقة السادسة بينما تشتق الثلاث ذرات الباقية من ثانى أكسيد الكربون والإسبارتات وفورميل رباعى هيدروفولات. فيشتمل التفاعل الأول فى هذا الطور على كربوكسلة أمينو إيميدازول ريبور نيوكليوتيد الذى يتحول إلى ٥ - أمينو - إيميدازول - ٤ - كربوكسيلات ريبور نيوكليوتيد - 5-aminoimidazol - 4 - carboxylate ribonucleotide. وفى الخطوة التالية تتفاعل مجموعة الكربوكسيل فى هذا المركب مع مجموعة الأمينو فى الإسبارتات ويتكون ٥ - أمينو إيميدازول - ٤ - N - سكسينو كربوكساميد ريبور نيوكليوتيد - 5 - aminoimidazole - 4 - N-succinocarboxamide ribonucleotide. ويستخدم جزئ ATP فى تكوين رابطة الأميد فى هذا التفاعل. فى الخطوة التالية يتفكك المركب الوسيط الناتج من التفاعل السابق حيث ينفرد الهيكل الكربونى للأسبارتات فى صورة فيومارات ويتكون ٥ - أمينو إيميدازول - ٤ - كربوكساميد ريبور نيوكليوتيد 5-aminoimidazole - 4 - carboxamide ribonucleotide. والذرة الأخيرة فى حلقة البيورين تستمد من  $N^{10}$  - فورميل رباعى هيدروفولات  $N^{10}$ -Formyl tetrahydrofolate، والمركب الناتج وهو ٥ - فورما ميدو إيميدازول - ٤ - كربوكساميد ريبور نيوكليوتيد 5-Formamido imidazol 4-carboxamide ribonucleotide يتحول إلى الصورة الحلقية بإزالة جزئ ماء ويتكون إينوسين ٥ - أحادى الفوسفات inosine 5-monophosphate (IMP) الذى يحتوى على حلقة بيورين كاملة.

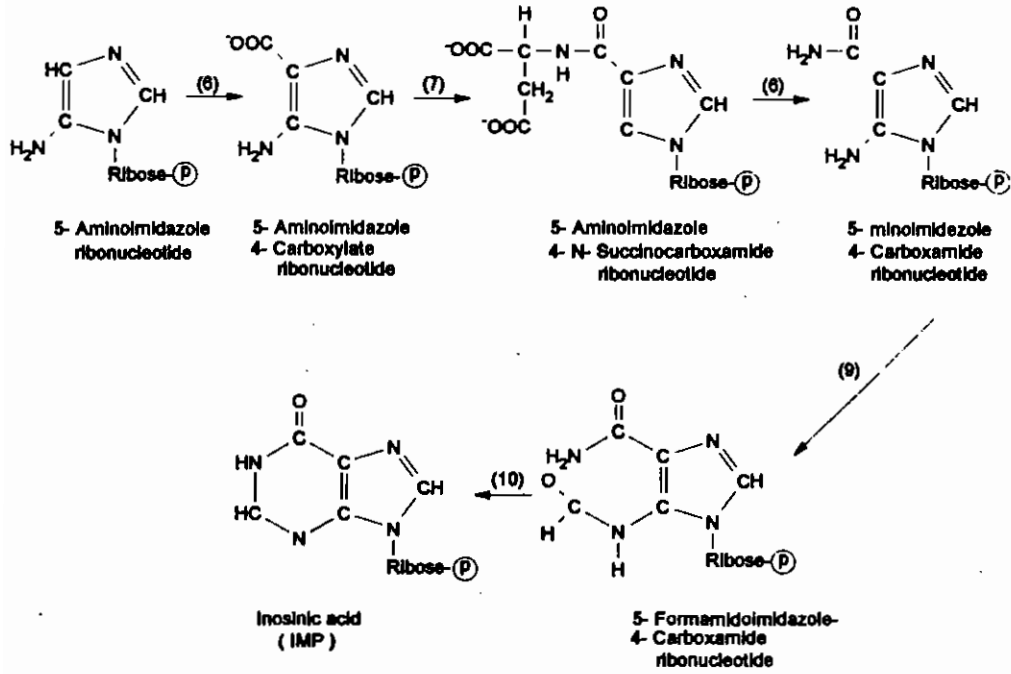

شكل ٢١ - ٣

المرحلة الثانية في البناء الحيوي للبيورين: تكوين إينوسين ٥ - أحادي الفوسفات من ٥ - أمينو إيميدازول ريبونوكليوتيد. هذه التفاعلات تشمل (٦) كريسلة، (٧) إضافة إسبارتات، (٨) إزالة فيومارات، (٩) إضافة مجموعة فورميل و (١٠) إزالة جزيء ماء وتكوين الحلقة السادسة

الأدينوزين أحادي الفوسفات (AMP) والجوانوزين أحادي الفوسفات (GMP) يتكونا من الأينوسين أحادي الفوسفات (IMP)

الإينوسين أحادي الفوسفات وهو الناتج الأول لمسار بناء قواعد البيورين يعتبر المادة البادئة لكل من الأدينوزين أحادي الفوسفات (AMP) والجوانوزين أحادي الفوسفات (GMP) (شكل ٢١ - ٤). يتكون الأدينوزين أحادي الفوسفات من الإينوسين أحادي الفوسفات باستبدال الأكسجين على ذرة الكربون السادسة بمجموعة أمينو، والذي يتم بإضافة

الأسبارتات وتكوين أدنيلوسكسينات adenylosuccinate ثم إزالة الفيومارات وتكوين أدنوزين أحادى الفوسفات (AMP) adenosine monophosphate أو حمض الأدنيليك. وتستخدم طاقة GTP فى تكوين أدنيلوسكسينات من الإينوسين أحادى الفوسفات والأسبارتات.

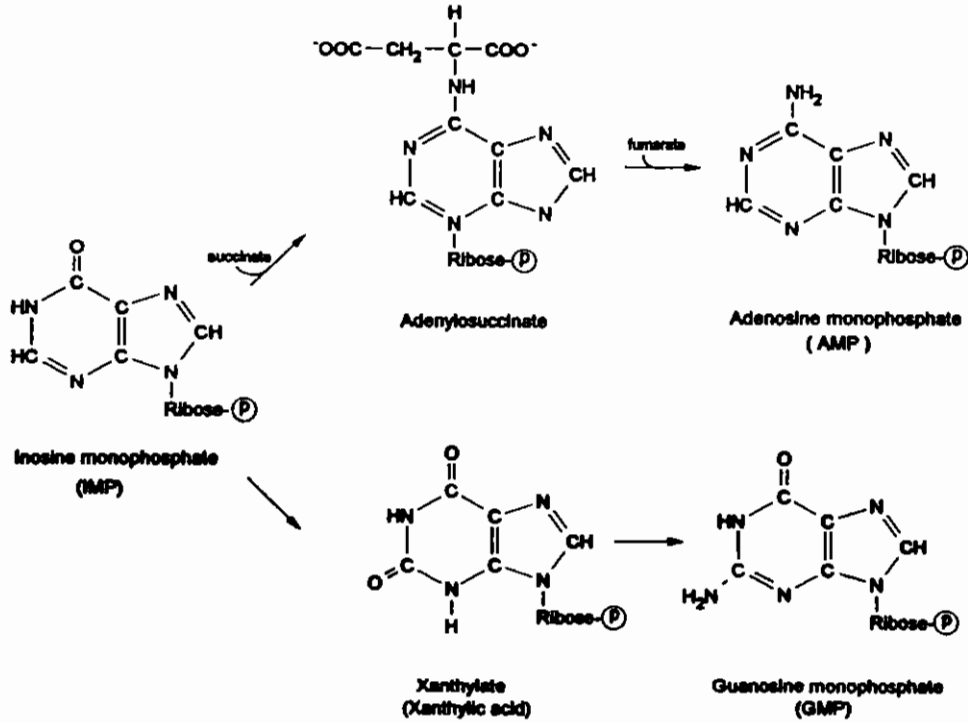

شكل ٢١ - ٤

### تكوين AMP و GMP من IMP

يتكون الجوانوزين أحادى الفوسفات من الإينوسين أحادى الفوسفات فى خطوتين. فى الخطوة الأولى يتأكسد الإينوسين أحادى الفوسفات إلى الزانثيلات xanthylate تحت حفز إنزيم dehydrogenase فى وجود  $NAD^+$  كمستقبل للهيدروجين. وفى الخطوة التالية تنقل مجموعة الأمينو من السلسلة الجانبية للجلوتامين إلى الزانثيلات ويتكون حمض الجوانيليك guanylic acid أو الجوانوزين أحادى الفوسفات guanosine mon-

phosphate (GMP). ويستهلك في التفاعل الأخير رابطتان غنيتان بالطاقة حيث يتحلل جزئ ATP إلى AMP ويروفوسفات ثم تتحلل البيروفوسفات إلى أرثوفوسفات.

### قواعد البيورين الناتجة من عمليات الهدم يعاد استخدامها ثانية في بناء النيوكليوتيدات

قواعد البيورين الحرة التي تنتج من تفكك الأحماض النووية والنيوكليوتيدات يمكن إعادة استخدامها ثانية في بناء النيوكليوتيدات بتفاعل الإسترداد salvage reaction. في هذا التفاعل تنقل وحدة ريبوز فوسفات من ٥ - فوسفوريوزيل - ١ - بيروفوسفات (PRPP) إلى البيورين ويتكون ريبونوكليوتيد البيورين المقابل purine ribonucleotide.

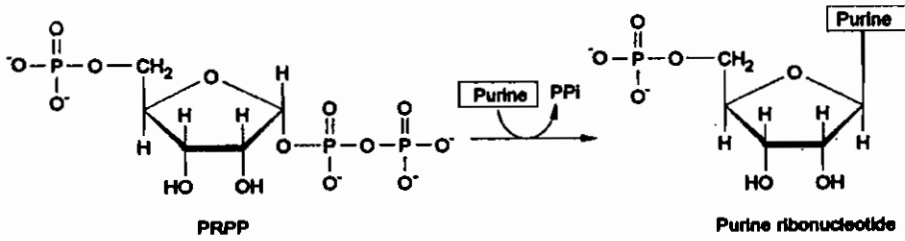

يوجد إثنين من الإنزيمات ذوات تخصص مختلف. الأول Adenine Phosphoriposyl transferase يحفز تكوين حمض الأدينيليك.



بينما إنزيم hypoxanthine - guanine phosphoribosyl transferase يحفز تكوين حمض الجوانثيليك وحمض الإينوسينيك.



وتفاعل الإسترداد ليس بسيطاً فقط ولكنه أيضا يستهلك طاقة أقل.



## البناء الحيوى لنيوكليوتيدات البيورين يُنظم بالتثبيط بالتغذية المرتدة

يتم التحكم فى معدل بناء نيوكليوتيدات البيورين بالتثبيط بالتغذية المرتدة عند ثلاثة مواضع (شكل ٢١ - ٥):

١ - التثبيط بالتغذية المرتدة لإنزيم 5-phosphoribosyl-1- pyrophosphate synthetase بواسطة نيوكليوتيدات البيورين يُنظم مستوى PRPP. فيشبطُ هذا الإنزيم بواسطة AMP و GMP و IMP.

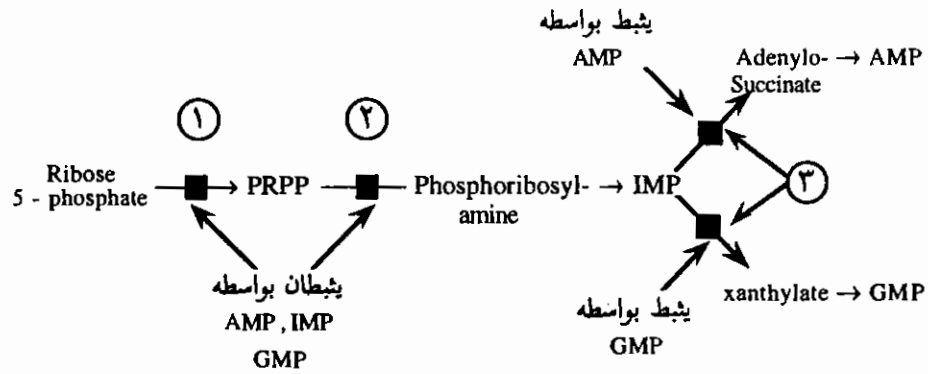

شكل ٢١ - ٥

التحكم فى معدل بناء نيوكليوتيدات البيورين

٢ - تحول PRPP إلى فوسفوريبوزيل أمين يمثل نقطة التحكم الأساسية فى البناء الحيوى لنيوكليوتيدات البيورين. فالإنزيم الذى يحفز هذا التحول وهو glutamine PRPP aminotransferase يشبط بواسطة ريبونيوكلبيوتيدات البيورين المختلفة.

٣ - يقوم AMP بتثبيط خطوة تحول IMP إلى أدنيلوسكسينات، وبالمثل يشبط GMP خطوة تحول IMP إلى الزانثيلات، فهذه التفاعلات تمثل نقط التفرع من IMP إلى AMP و GMP.

### حلقة البيريميدين تُبنى من الإسبارتات وكارباميل فوسفات

تشمل نيوكليوتيدات البيريميدين الأساسية سايتيدين ٥ - أحادي الفوسفات cytidine (CMP) 5-monophosphate أو حمض السايديليك وبيوريدين ٥ - أحادي الفوسفات (UMP) uridine 5-monophosphate أو حمض اليوريدليك اللذان يحتويان على قواعد البيريميدين pyrimidines سايتوسين Cytosine ووراسيل Uracil على التوالي. في البناء الحيوي لنيوكليوتيدات البيريميدين يتم أولاً بناء حلقة البيريميدين التي ترتبط بالريوز ٥ - فوسفات لتكوّن نيوكليوتيدات البيريميدين. ٥ - فوسفوريبوزيل - ١ - بيروفوسفات هو أيضاً مصدر الريوز فوسفات. والمواد الأولية لحلقة البيريميدين تشمل الأسبارتات aspartate وكارباميل فوسفات carbonyl phosphate (شكل ٢١ - ٦).

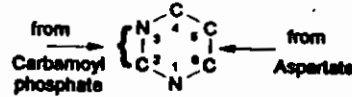

شكل ٢١ - ٦

مصدر الذرات في حلقة البيريميدين: ذرة الكربون رقم ٢ وذرة النتروجين رقم ٣ يُشتقا من كارباميل فوسفات، بقية الذرات تشتق من الأسبارتات.

يبدأ البناء الحيوي للبيريميدينات بتكوين كارباميل فوسفات وهو أيضاً أحد المركبات الوسيطة في دورة اليوريا. ويختلف كارباميل فوسفات المستخدم في بناء البيريميدينات في أنه يتكون في السيتوسول بينما ذلك المستخدم في دورة اليوريا يتكون في الميتوكوندريا. والإختلاف الآخر هو أن الجلوتامين وليس  $NH_4^+$  هو مصدر النتروجين في بناء كارباميل فوسفات في السيتوسول الذي يحفز أيضاً بإنزيم مختلفة عن ذلك الموجود في الميتوكوندريا.



Carbamoyl phosphate + 2 ADP + P<sub>i</sub> + glutamate

الخطوة التالية في البناء الحيوي للبيريميدينات تشمل تكوين N-كارباميل أسبارتات  
N-carbamoylaspartate من الإسبارتات و كارباميل فوسفات في تفاعل يحفز بإنزيم  
. aspartate transcarbamoylase

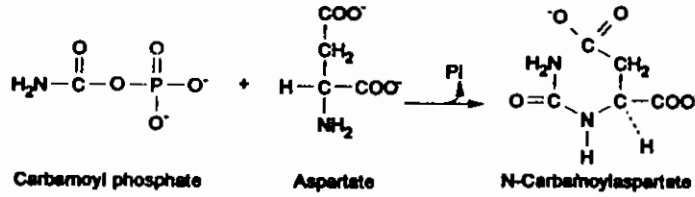

وفي الخطوة التالية يُزال جزيء ماء من كارباميل أسبارتات ويتكون داي هيدروأوروتات  
dihydroorotate الذي يحتوي على حلقة بيريميدين، وهذا المركب يتحول بالأكسدة  
إلى أوروتات orotate .

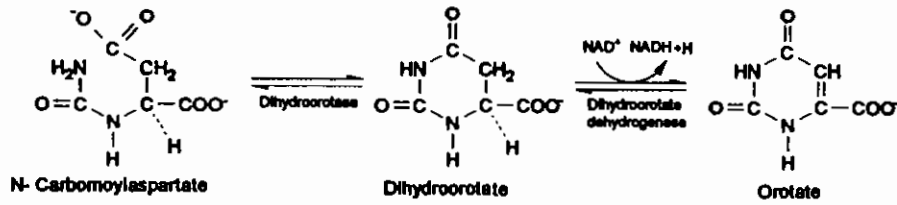

الأوروتات تتحصل على ريبوزفوسفات من فوسفوريبوزيل بيروفوسفات

الخطوة التالية في البناء الحيوي لنيوكليوتيدات البيريميدين تشمل حصول أوروتات (قاعدة  
بيريميدين حرة) على وحدة ريبوزفوسفات من ٥ - فوسفو ريبوزيل - ١ -  
بيروفوسفات (PRPP) وتكوين أورتيديلات ortidylate (بيريميدين نيوكليوتيد). وهذا

التفاعل الذي يحفز بإنزيم *orotidylate pyrophosphorylase* يُدفع إلى الأمام بتحليل البيروفوسفات. ثم تنزع مجموعة الكربوكسيل من أورتيديلات ويتكون يوريدين ٥ - أحادى الفوسفات أو اليوريديلات *uridylyate* وهو نيوكليوتيد البيريميدين الأساسي.

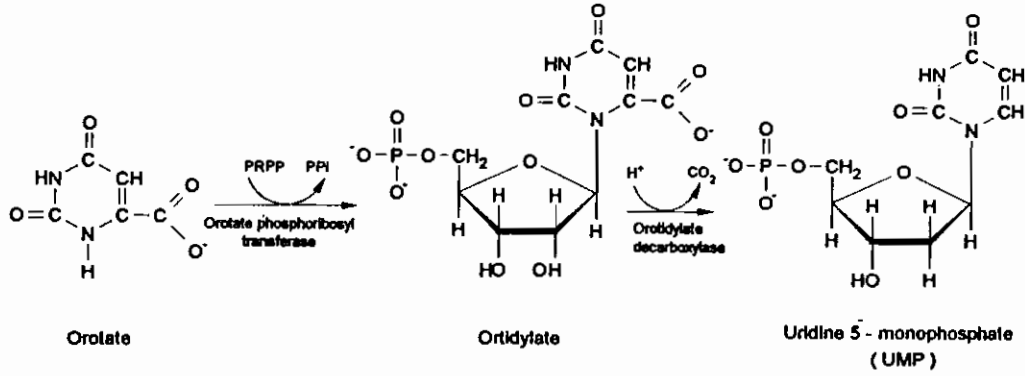

### البناء الحيوي للنوكليوسيدات ثنائية وثلاثية الفوسفات

صورة النيوكليوتيدات النشطة التي تدخل في البناء الحيوي وفي تحولات الطاقة هي النيوكليوسيدات ثنائية وثلاثية الفوسفات. وتحول النيوكليوسيدات أحادية الفوسفات إلى النيوكليوسيدات ثنائية الفوسفات بواسطة إنزيمات *kinase* nucleoside monophosphate التي تستخدم ATP كمانح لمجموعة الفوسفات، مثال ذلك فسفرة اليوريدين أحادى الفوسفات (UMP) بواسطة إنزيم *UMP Kinase*.

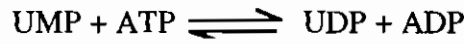

ونوكليوسيدات الأدينين AMP و ADP و ATP تتحول داخليا بواسطة إنزيم *Adenylate Kinase*، وثابت الإتزان لهذا التفاعل يقترب من الواحد.

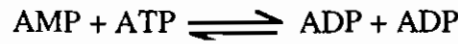

أما التحولات الداخلية بين النيوكليوسيدات ثنائية الفوسفات والنيوكليوسيدات ثلاثية

الفوسفات فتتم تحت حفز إنزيم nucleoside diphosphate kinase ، مثال ذلك .

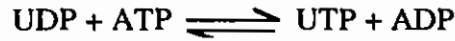

سايثيدين ثلاثى الفوسفات (CTP) يتكون من يوريدين ثلاثى الفوسفات UTP يتفاعل أمينه (ادخال مجموعة أمين)

سايثيدين ثلاثى الفوسفات CTP وهو نيوكليوتيد البيريميدين الآخر يتكون من اليوريدين ثلاثى الفوسفات UTP يتفاعل أمينية amination ، حيث تستبدل ذرة الأكسجين على ذرة الكربون رقم ٤ بمجموعة أمينو. وفي الثدييات تُشتق مجموعة الأمينو من السلسلة الطرفية للجلوتامين بينما تُستخدم  $\text{NH}_4^+$  كمصدر لمجموعة الأمينو فى بكتريا القولون، وفى كلا التفاعلين يستخدم جزئ ATP لدفع التفاعل.

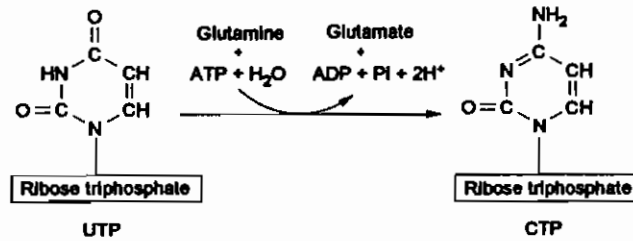

البناء الحيوى للنيوكليوتيدات البيريميدين يُنظم بالتثبيط بالتغذية المرتدة

يتم تنظيم معدل بناء نيوكليوتيدات البيريميدين خلال إنزيم aspartate transcarbamoylase (ATCase) الذى يحفز تكوين كارباميل أسبارتات من كارباميل فوسفات والأسبارتات (شكل ٢١ - ٧). فيُثبط هذا الإنزيم بواسطة CTP وهو الناتج النهائى لسلسلة البناء. ويقوم CTP بتثبيط الإنزيم بخفض قابليته للمواد الخاضعة دون تأثير على السرعة القصوى ( $V_{\max}$ ) للإنزيم. ومدى التثبيط الذى يتم بواسطة CTP الذى قد يصل إلى ٩٠٪ يعتمد على تركيز المادة الخاضعة. بالمقارنة فإن ATP ينشط إنزيم ATCase

حيث يؤدي إلى زيادة قابلية الإنزيم للمواد الخاضعة دون تغيير للسرعة القصوى. بالإضافة إلى ذلك فإن ATP و CTP يتنافسان على المركز التنظيمي في الإنزيم، فيتم إحلال ATP بـ CTP من المركز التنظيمي عند ارتفاع مستوى ATP.

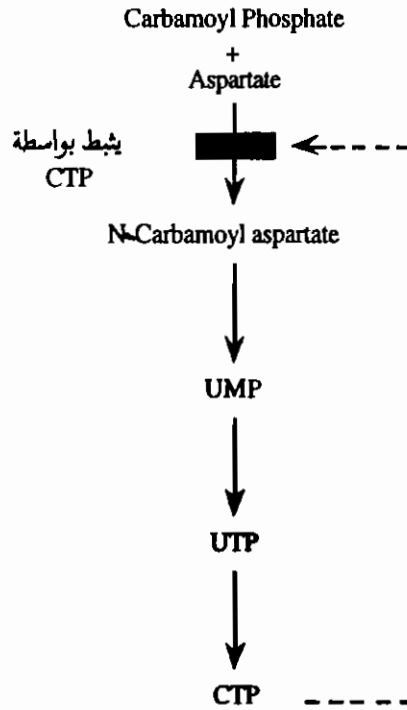

شكل ٢١ - ٧

### تنظيم البناء الحيوي لنوكليوتيدات البيريميدين

ترجع الأهمية البيولوجية لتنشيط إنزيم ATCase بواسطة ATP إلى أمرين. الأول أنه يعمل على تساوي معدل تكوين نوكليوتيدات البيورين والبيريميدين، فتكوين كميات متساوية من هذين النوعين من النوكليوتيدات يكون ضرورياً لبناء الأحماض النووية. وثانياً فإن التنشيط بواسطة ATP يمثل إشارة إلى توفره كمادة خاضعة لبعض تفاعلات البناء لقواعد البيريميدين مثل بناء كارباميل فوسفات وفسفرة UMP وتحوله إلى UTP.

## دى أوكسى ريبونيوكليوٲيد تتكون بإختزال الريبونيوكليوٲيدات ثنائية الفوسفات

ننتقل الآن إلى بناء دى أوكسى ريبونيوكليوٲيدات deoxyribonucleotides وهى الوحدات البنائية لـ DNA. تتكون دى أوكسى ريبونيوكليوٲيدات بإختزال الريبونيوكليوٲيدات ribonucleotides المقابلة حيث تستبدل مجموعة الهيدروكسيل على ذرة الكربون الثانية فى وحدة الريبوز بذرة هيدروجين. وفى الثدييات وبكتريا القولون تمثل الريبونيوكليوٲيدات ثنائية الفوسفات مادة التفاعل وبذلك يمكن التعبير عن التفاعل الكلى لهذا التحول كالتالى:

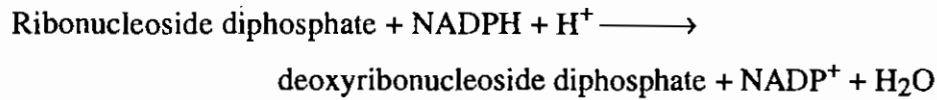

مثال ذلك إختزال أدينوزين ثنائى الفوسفات (ADP) إلى ٢- دى أوكسى أدينوزين ثنائى الفوسفات (dADP)، وإختزال جوانوزين ثنائى الفوسفات (GDP) إلى ٢- دى أوكسى جوانوزين ثنائى الفوسفات (dGDP).

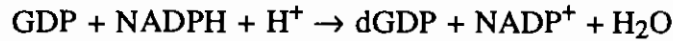
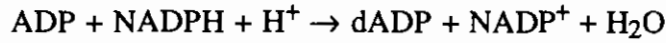

إختزال وحدة الريبوز إلى ٢- دى أوكسى ريبوز لا يتم بإنتقال الهيدروجين من NADPH مباشرة إلى وحدة الريبوز، ولكن يتم الإنتقال خلال مركب وسيط وهو بروتين يدعى ثيوريدوكسين thioredoxin الذى يحتوى على مجموعتين سلفهيدريل (-SH) تقوم بحمل ذرات الهيدروجين من NADPH إلى الريبونيوكليوٲيدات ثنائية الفوسفات. فتختزل أولاً الصورة المؤكسدة للثيوريدوكسين بواسطة NADPH بإنزيم thioredoxin reductase.

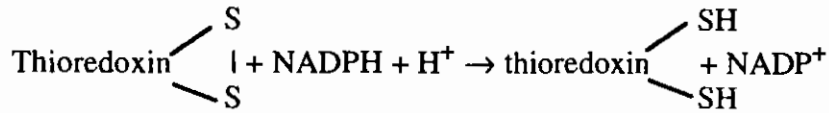

ثم تُستخدم الصورة المختزلة للثيوريدوكسين فى إختزال الريبونيوكلوسيدات ثنائية الفوسفات ribonucleoside diphosphate إلى دى أوكسى ريبونيوكلوسيدات ثنائية الفوسفات deoxyribonucleoside diphosphate تحت حفز إنزيم reductase (شكل ٢١ - ٨).

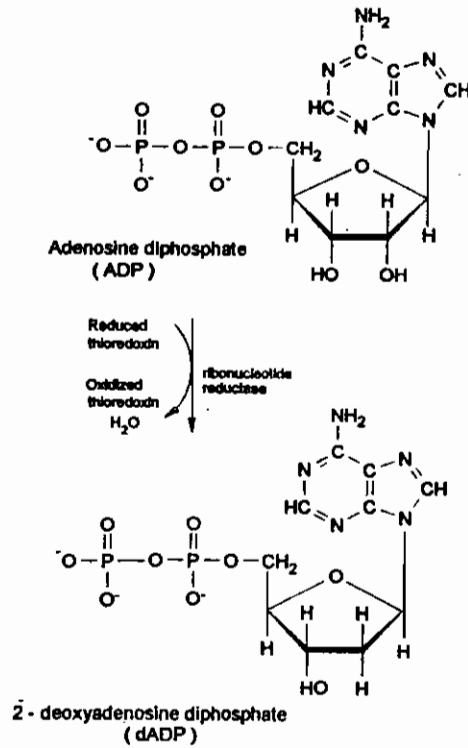
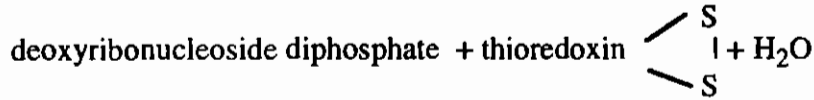
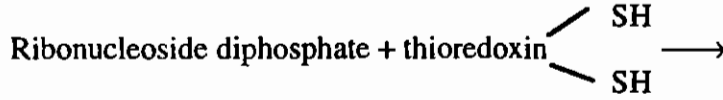

شكل ٢١ - ٨

تحويل ADP إلى dADP. النيوكليوسيدات ثنائية الفوسفات الأخرى تتحول إلى صورة دى أوكسى بنفس الطريقة



## دى أوكسى ثيميديلات: يتكون بميثلة دى أوكسى يوريديلات

يحتوى DNA على دى أوكسى نايميدين أحادى الفوسفات dTMP (دى أوكسى ثايميديلات) بدلا من يوريدين أحادى الفوسفات UMP الذى يوجد فى RNA.

ويتكون دى أوكسى ثايميدين أحادى الفوسفات dTMP بميثلة methylation دى أوكسى يوريدين أحادى الفوسفات dUMP تحت حفز إنزيم thymidylate synthase.  $N^5, N^{10}$ -methylene tetrahydrofolate - ميثيلين رباعى هيدروفولات - late هو مانع مجموعة الميثايل الذى يتحول فى هذا التفاعل إلى ثنائى هيدروفولات dihydrofolate.

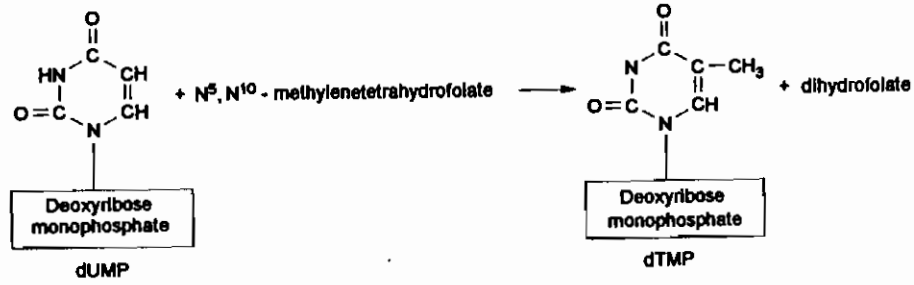

راجع أن نقل ذرة الكربون الواحدة يتم على مستوى رباعى هيدروفولات وليس على مستوى ثنائى هيدروفولات، ولذلك يجب توليد رباعى هيدروفولات من ثنائى هيدروفولات. ويتم ذلك بواسطة إنزيم dihydrofolate reductase فى وجود NADPH كعامل مختزل.

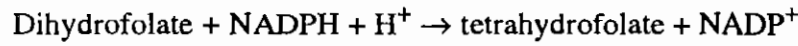

بعض مثبطات البناء الحيوى لـ دى أوكسى ثايميديلات تُستخدم كعقاقير مضادة للسرطان

الإنقسام السريع فى الخلايا السرطانية يحتاج إلى إمداد سريع ومتواصل من دى أوكسى ثايميديلات dTMP لبناء DNA. وإمكان تثبيط تكوين دى أوكسى ثايميديلات فى هذه الخلايا كان له دور كبير فى العلاج الكيمايى للسرطان (شكل ٢١ - ٩). إنزيمات thymidylate synthase و dihydrofolate reductase هى الإنزيمات

المستهدفة في هذا المجال. فلوروراسيل fluorouracil وهو أحد العقاقير المضادة للسرطان يتحول في الخلايا إلى فلورودي أكسي يوريديلات (F- Fluorodeoxyuridylate (dUMP) وهذا المركب الذي يماثل في تركيبه دي أكسي يوريديلات -deoxyuridy late (dUMP) يقوم بتثبيط إنزيم thymidylate synthetase تثبيطاً غير عكسياً بارتباطه بالمركز النشط للإنزيم بدلا من المادة الخاضعة dUMP.

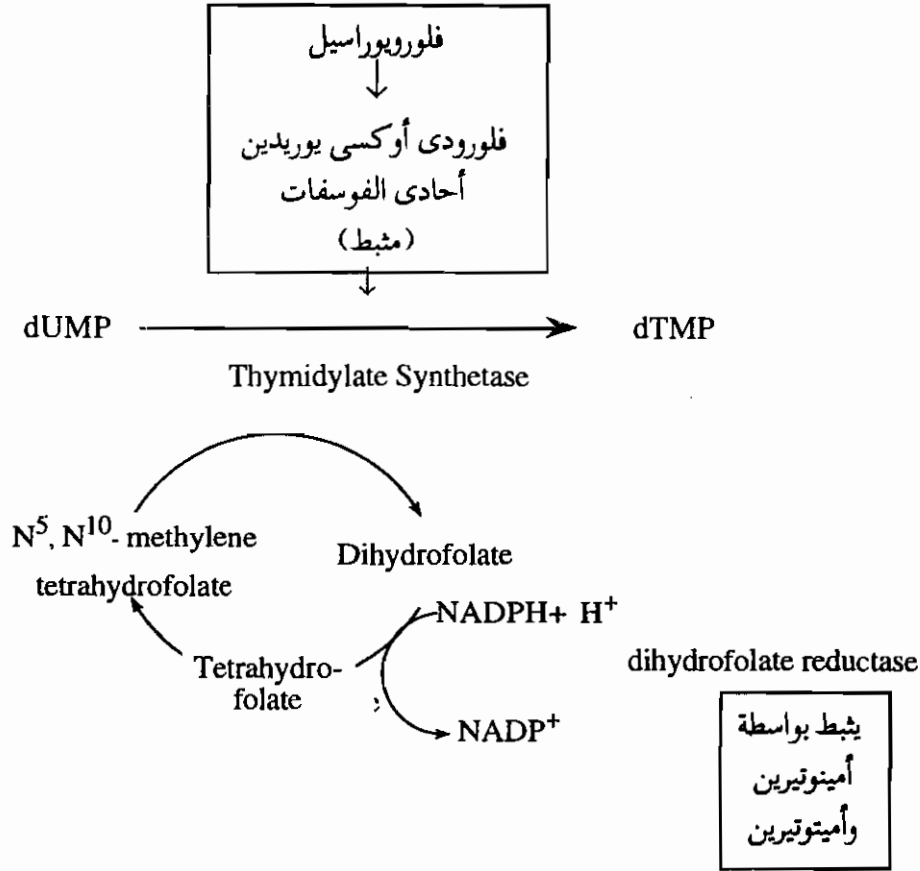

شكل ٢١ - ٩

إنزيمي thymidylate synthetase و dihydrofolate reductase هي الإنزيمات المستهدفة في العلاج الكيميائي للسرطان يقوم فلورودي أكسي يوريدينات أحادي الفوسفات بتثبيط تفاعل مثله dUMP. أمينوتيرين وأميتوتيرين وهي منظمات لثنائي هيدروفولات تمنع توليد ريعي هيدروفولات.

ويمكن أيضا وقف تكوين دى أوكسى ثايميديلات بنشيط توليد رباعى هيدروفولات (شكل ٢١ - ٩). فبعض المركبات المناظرة لثنائى هيدروفولات مثل أمينوتيرين-ami-nopterin وأمينوتيرين amethopterin تعتبر مثبطات تنافسية لإنزيم dihydrofolate re-ductase . ويعتبر مركب أمينوتيرين عقاراً مفيداً فى علاج سرطان الدم الحاد acute leukemia وسرطان المشيمة choriocarcinoma .

### البيورينات تتفكك إلى حمض اليوريك فى الإنسان

تدخل نوكليوتيدات الخلية فى تحول أبيض مستمر، حيث تتفكك إلى القواعد الحرة التى قد تستخدم فى تكوين نوكليوتيدات جديدة، أو قد تتحول القواعد إلى صورة ذائبة يمكن إفرازها خارج جسم الإنسان. يبدأ هدم النوكليوتيدات بتميؤها إلى النوكليوسيدات المقابلة بواسطة إنزيمات nucleotidase ، ويلي ذلك تميؤ فوسفورى للنوكليوسيدات إلى القواعد الحرة وريبوز ١- فوسفات (أودى أوكسى ريبوز ١- فوسفات) بواسطة إنزيمات nucleoside phosphorylases . وريبوز ١- فوسفات الناتج من تفكك النوكليوتيدات يتحول إلى المتشكّل المقابل ريبوز ٥- فوسفات الذى يدخل فى بناء فوسفوريبوزيل بيروفوسفات PRPP . كما أن بعض القواعد الناتجة من تفكك البيورينات قد يعاد إستخدامها فى بناء نوكليوتيدات جديدة بمسار الإسترداد.

يشتمل مسار تفكك الأدينوزين أحادى الفوسفات AMP (شكل ٢١ - ١٠) على تفاعلات إضافية، فتزال مجموعة الأمينو أولاً من AMP تحت حفز إنزيم adenylate deaminase ويتكون إينوسين أحادى الفوسفات IMP . والتفاعلات التالية التى تؤدى إلى تكوين قاعدة الهيبوزانثين hypoxanthine الحرة تتبع النمط العام السابق ذكره. فى الخطوة التالية يقوم إنزيم xanthine oxidase وهو أحد بروتينات الفلافين التى تحتوى على موليبدنيم وحديد بأكسدة الهيبوزانثين إلى زانثين xanthine ثم إلى حمض اليوريك uric acid . والأكسجين الجزيئى الذى يستخدم كعامل مؤكسد فى كلا التفاعلين يختزل إلى  $H_2O_2$  الذى يتفكك بدوره إلى  $H_2O$  و  $O_2$  بواسطة إنزيم catalase .

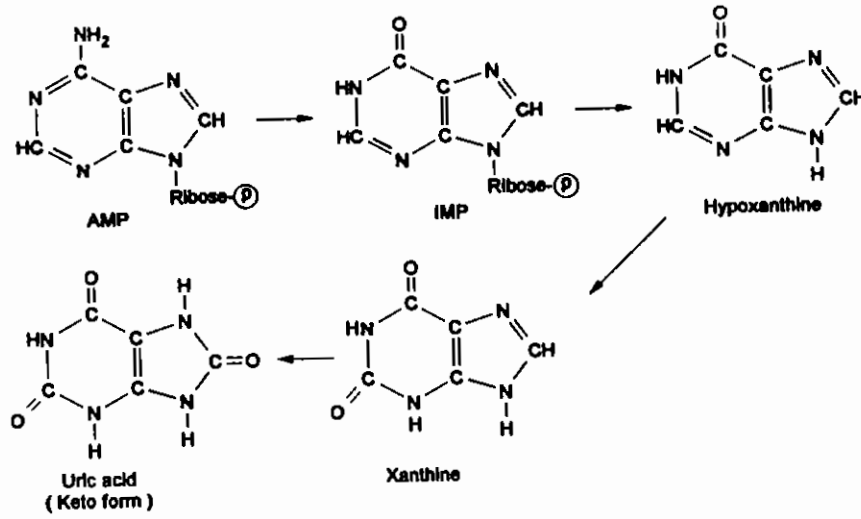

شكل ٢١ - ١٠

تفكك الأدينوزين أحادي الفوسفات AMP إلى حمض اليوريك

الأيض الهدمي للجوانوزين أحادي الفوسفات GMP ينتج أيضا حمض اليوريك (شكل ٢١ - ١١). ففي الخطوة الأولى يتميؤ GMP إلى النيوكليوسيد المقابل وهو

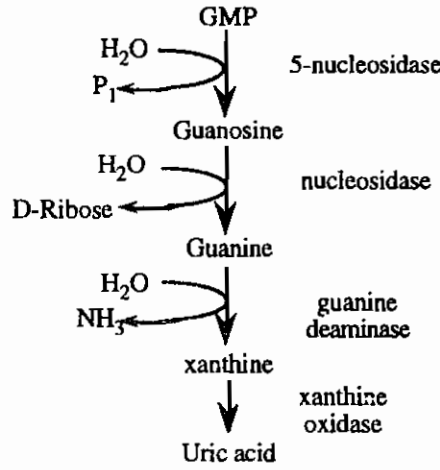

شكل ٢١ - ١١

مسار تفكك الجوانوزين أحادي الفوسفات إلى حمض اليوريك

جوانوزين الذى يتفكك إلى الجوانين الحر. يتحول أيضا الجوانين إلى الزانثين بإزالة مجموعة الأمين، ثم يتحول الزانثين إلى حمض اليوريك تحت حفز إنزيم xanthine oxidase. ويمثل حمض اليوريك الناتج النهائى لهدم البيورينات فى رتبة الرئيسيات primates التى تشمل الإنسان، حيث يفرز حمض اليوريك فى البول.

### البيورينات تتفكك إلى مدى أبعد من حمض اليوريك فى بعض الكائنات

تفكك البيورينات يستمر إلى مدى أبعد من حمض اليوريك فى بعض الكائنات (شكل ٢١ - ١٢). فالثدييات الأخرى غير رتبة الرئيسيات تفرز أللونتوين allantoin الذى يتكون من أكسدة حمض اليوريك.

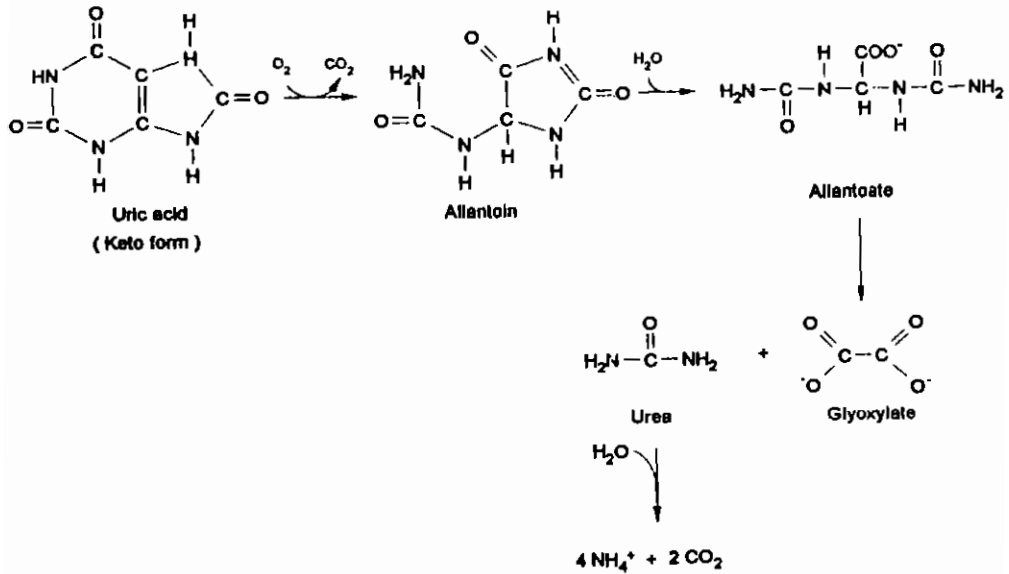

شكل (٢١ - ١٢)

تفكك اليورات إلى  $NH_4^+$  و  $CO_2$ . هذه التفاعلات تحفز بواسطة (١) Uricase، (٢) Allantoinase، (٣) Allantoicase و (٤) Urease

أما طائفة الأسماك كاملة العظام تفرز ألونتوات allantoin الذى يتكون من تميؤ



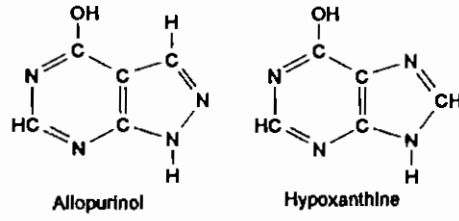

مرض النقرس. فهذا المركب يعمل أولاً كمادة خاضعة لإنزيم xanthine oxidase ثم يتحول إلى مثبط لهذا الإنزيم. فيقوم الإنزيم بتحويل الوبيورينول إلى المشتق الهيدروكسيلي ألوزانثين alloxanthine الذى يظل مرتبطاً بالمركز النشط للإنزيم. وذرة المولبدنيم فى إنزيم xanthine oxidase تحتفظ بحالة الأكسدة + ٤ نتيجة لإرتباطها بألوزانثين بدلا من رجوعها إلى حالة الأكسدة + ٦ التى تحدث فى دورة الحفز العادية للإنزيم. والتثبيط بألوبيورينول هو مثال للتثبيط الذاتى sulcide inhibition، حيث يقوم الإنزيم بتحويل مركب معين إلى مثبط فعال يقوم مباشرة بتثبيط الإنزيم.

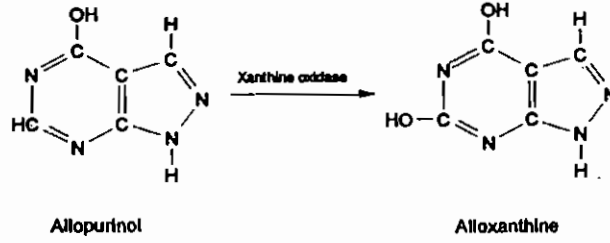

وينخفض تكوين حمض اليوريك من الهيبوزانثين والزانثين مباشرة بعد تعاطى ألوبيورينول.

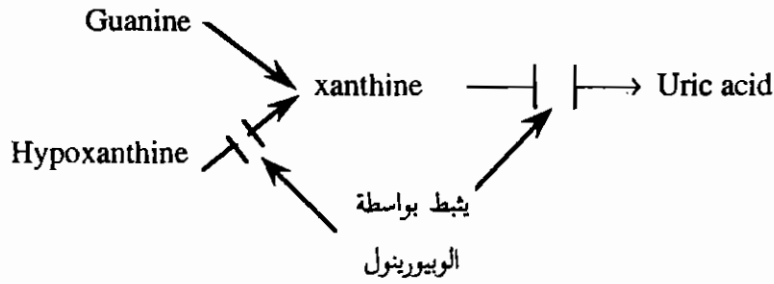

ويكون نتيجة لذلك إرتفاع مستوى الهيپوزانثين والزائثين فى السيرم بعد تعاطى الوبورينول، بينما ينخفض مستوى اليورات ويزال تبعاً لذلك حصوات حمض اليوريك. ويعتمد الفعل الشببى للألوبورينول على تفاعله مع PRPP لتكوين الريبونيوكليوئيد، فمستوى PRPP وهى المادة الخاضعة المحددة لمعدل بناء البيورينات بمسار البناء الجديد ينخفض لإستخدامه فى عملية البناء بمسار الإسترداد، وبذلك ينخفض معدل تكوين البيورينات بصورة عامة.



## المراجع

- Benkovic, S. J.: On the Mechanism of Action of Folate and Biopterin - Requiring Enzymes. *Ann. Rev. Biochem.* 49 : 227 - 251 (1980).
- Blakley, R. L.: *The Biochemistry of Folic Acid and Related Pteridines*, North - Holland, 1969.
- Conn, E. E., P. K. Stumpf, G. Breuning, and R. H. Doi: *Outlines of Biochemistry*, (5 th ed.), John Wiley & Sons, New York, 1987.
- Elliott, K., and d. W. Fitzsimons (eds.): *Purine and Pyrimidine Metabolism*. *Ciba Foundation Symposium*, 48 (1977).
- Henderson, J. F., and A. R. P. Paterson: *Nucleotide Metabolism: An Introduction*. Academic Press, 1977.
- Jones M. E.: *Pyrimidine Nucleotide Biosynthesis in Animals: Genes, Enzymes and Regulation of UMP Biosynthesis*. *Ann. Rev. Biochem.* 49 : 253 - 279 (1980).
- Kelley, W. N., and I. M. Weiner (eds.): *Uric Acid*. Springer Verlage, 1978.
- Lehninger, A. L.: *Principles of Biochemistry*, Worth, New York, 1982.
- Murray, A. W.: "The biological Significance of Purine Salvage," *Ann. Rev. Biochem.*, 50 : 811 - 826 (1972).
- Metzler, A.: *Biochemistry: The Chemical Reactions of Living Cells*, Academic Press, New York, 1977.

Stanbury, J. B., J. B. Wyngaarden and D. S. Fredrickson, (eds.) The Metabolic Basis of Inherited Diseases (4th ed.) McGraw-Hill, 1978.

Strayer, L.: Biochemistry, 2nd ed., Freeman, San Francisco, 1981.

Thelander, L., and P. Reichard: Reduction of Ribonucleotides. Ann. Rev. Biochem. 48 : 133 - 158 (1979).

Zubay, G. (Coord. author): Biochemistry, Addison - Wesley. Reading, Mass., 1983.

## تمارين

١ - أكتب المعادلة الموزونة لتكوين PRPP من الجلوكوز خلال فرع الأكسدة لمسار فوسفات البنتوز.

٢ - أكتب المعادلة الموزونة لتكوين الأروتات من الجلوتامين،  $CO_2$  والأسبارتات.

٣ - ماهو المتفاعل المنشط في البناء الحيوى للمركبات التالية:

( أ ) Phosphoribosylamine

(ب) Carbamoylaspartate

(ج) Orotidylate من Orotate

( د ) Nicotinate ribonucleotide

(هـ) Phosphoribosyl anthranilate

٤ - أكتب المعادلة الموزونة لتكوين dTMP من dUMP التى تزدوج مع تحول سيرين إلى جليسين.

٥ - ماهو المركب الوسيط في البناء الحيوى للبيورينات الذى سوف يتراكم فى الطافرات البكتيرية التى لا تستطيع تخليق:

( أ )  $N^5, N^{10}$  - methenyl  $FH_4$

(ب) Glycine

(ج) Aspartate

( د ) Glutamin

٦ - وضع الموضوع (أو المواضيع) فى حلقة البيورين الذى يصبح معلما بالنظير أثناء عملية البناء فى الخلايا التى تتعرض إلى:

( أ )  $^{15}\text{N}$  - Aspartate

(ب)  $^{14}\text{C}$  - Glycine (معلم فى مجموعة الكربوكسيل)

(ج)  $^{14}\text{C}$  - Serine (معلم فى مجموعة هيدروكسى ميثايل)

٧ - حدد الموضوع (أو المواضيع) فى حلقة البيريميدين لـ UMP الذى يصبح معلما بالنظير أثناء عملية البناء فى الخلايا التى تتعرض إلى:

( أ )  $^{14}\text{C}$  - Succinate (معلمة فى كل ذرات الكربون)

(ب)  $^{15}\text{N}$  - Aspartate

(ج)  $^3\text{H}$  - Oxaloacetate (معلمة فى كل ذرات الهيدروجين)

٨ - أشرح باختصار كيف يتأثر تكوين كل من دى أوكسى ريبونوكليوسيد ثلاثى الفوسفات الأربعة بتثبيط إنزيم Dihydrofolate reductase.

٩ - كم عدد جزيئات الجلوكوز التى يجب أن تتخمر لا هوائيا بواسطة بكتريا القولون لتوفير روابط الفوسفات الغنية بالطاقة الضرورية لتخليق ٢ جزيء CTP من  $\text{CO}_2$  و  $\text{NH}_3$  وأسبارتات وريبوز ٥ - فوسفات.

١٠ - يثبط إنزيم amidotransferase بواسطة المضاد الحيوى (O-diazoacetyl)- L-serine الذى يماثل الجلوتامين.

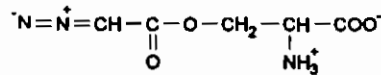

ما هى المركبات الوسيطة فى مسار بناء البيورين التى تتراكم فى الخلايا المعاملة بـ azaserine

١١ - ما هي تفاعلات البناء الأساسية التي تستخدم PRPP.

١٢ - يثبط النمو البكتيرى بواسطة سلفانيلاميد sulfanilamide وعقاقير السلفا المشابهة

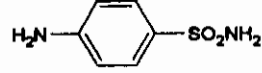

Sulfanilamide

حيث يحدث تراكم لـ 5-aminoimidazol - 4 - carboxamide ribonucleo-

tide. هذا التثبط يعكس (يرتد) بإضافة P-aminobenzoate

اقترح ميكانيكية للتأثير التثبتي للسلفانيلاميد.

مع تحيات د. سلام حسين الهلالي [salamalhelali@yahoo.com](mailto:salamalhelali@yahoo.com)

## الجزء الرابع

### التعبير الجزيئي ونقل المعلومات الوراثية

Molecular Expression and Transmission of Genetic Information

- \* حمض دى أوكسى ريبونوكليك وتركيب المادة الوراثية
- \* تكرار حمض دى أوكسى ريبونوكليك
- \* نسخ حمض دى أوكسى ريبونوكليك
- \* البناء الحيوى للبروتين
- \* تنظيم التعبير الجينى

إن كفاءة الكائنات الحية في الوصول إلى درجة عالية من التنظيم والحفاظ على خصائص النوع تنشأ من المعلومات الوراثية المخزنة في المادة الوراثية والتي تحدد نوع ونمط العمليات البيولوجية فيها. وفي هذا الجزء الأخير من الكتاب سنتعرض لبعض الأسئلة الأساسية المتعلقة بترابط المعلومات الوراثية وتطور الكائنات الحية وهي (١) ما هي الطبيعة الجزيئية للمادة الوراثية؟ (٢) كيف يتم نقل المعلومات الوراثية بهذه الدرجة من الدقة من جيل لآخر؟ (٣) كيف تترجم المعلومات الوراثية في النهاية في صورة تتابع محدد للأحماض الأمينية في جزيئات البروتين؟.

كان لنموذج الحلزون المزدوج لحمض دى أوكسى ريبونوكليك DNA الذى اقترحه واطسون وكريك عام ١٩٥٣ دوراً كبيراً ليس فقط في معرفة التركيب المنتظم الذى يتميز به DNA ولكن أيضاً في تفسير ميكانيكية استنساخ جزيئات DNA. ولقد أدى هذا بدوره إلى اقتراح نظرية المبدأ الرئيسى central dogma للوراثة الجزيئية التى تفترض ثلاثة عمليات رئيسية فى النقل والتعبير عن المعلومات الوراثية. العملية الأولى هى التكرار replication التى تشمل نسخ جزيء DNA وتكوين جزيئات DNA جديدة يكون فيها تتابع النيوكليوتيدات متماثل تماماً لتلك الموجودة فى جزيء DNA الأصيل. والعملية الثانية هى النسخ transcription، وهى العملية التى يعاد فيها نسخ جزء من الرسائل الوراثية فى DNA فى صورة حمض ريبونوكليك RNA. أما العملية الثالثة فهى الترجمة translation التى يتم فيها ترجمة الرسائل الوراثية الموجودة فى RNA بواسطة الريبوسومات إلى جزيئات بروتين.

المبدأ الرئيسى للوراثة الجزيئية والذى يوضح سريان المعلومات الوراثية خلال العمليات الأساسية: التكرار والنسخ والترجمة. وسنرى فيما بعد أنه تم تعديل المبدأ الرئيسى ليشمل عمليات وراثية أخرى مثل النسخ المضاد reverse transcription

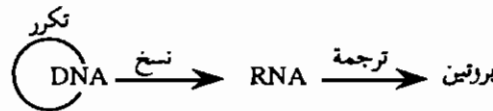



## حمض دى أوكسى ريبونيوكلليك : التركيب والوظيفة الوراثية

### Deoxyribonucleic Acid: Structure And Genetic Role

قبل أن نبدأ دراستنا لحمض دى أوكسى ريبونيوكلليك DNA وهو الجزيء الحامل للمعلومات الوراثية يكون من المفيد معرفة طبيعة المعلومات. فالمعلومات بصورة عامة تعنى التنظيم أو الترتيب order وهى عكس الإنتروپى entropy الذى يعبر عن العشوائية أو عدم التنظيم. وأحيانا يطلق على المعلومات بالإنتروربى السالب negative entropy، لذلك فإن المعلومات ترتبط بالطاقة، وفى الحقيقة أنه يمكن تقدير المعلومات كميا وربطها بوحدات الإنتروپى والطاقة.

المعلومات الوراثية هى تتابع خطى للقواعد التروجينية فى جزيء DNA، بينما تعمل وحدات دى أوكسى ريبوز والفوسفات كهيكل لربط هذه القواعد. وبالرغم من أن DNA هو عادة الصورة التى تُخزن فيها المعلومات الوراثية التى تنتقل من الخلية الأصل (الأبوية) إلى الخلايا الجديدة (البنوية) بعملية التكرار، فإنه معروف الآن أن حمض ريبونيوكلليك RNA هو الصورة التى تُخزن فيها المعلومات الوراثية فى بعض الفيروسات. هذه المعلومات الوراثية توفر اللبنة المطلوبة لإنجاز البناء الدقيق لمجموعة البروتينات المميزة للخلية والتى تحدد بدورها شكل وتنظيم وعمل الخلية.

**حمض دى أوكسى ريبونيوكلبيك هو الجزئ الحامل للمعلومات الوراثية**

بالرغم من اكتشاف DNA فى أنوية الخلايا منذ زمن بعيد يرجع إلى عام ١٨٦٩ ، فلم يعرف أنه الجزئ الحامل للمعلومات الوراثية إلا عام ١٩٤٤ . فقد كان يعتقد حتى هذا التاريخ أن البروتينات النووية هى الحاملة للمعلومات الوراثية بينما يقوم DNA بدور ثانوى ، إلا أنه فى ذلك العام أثبت الباحث الأمريكى آفرى Avery وزملائه أن DNA وليس البروتين هو الجزئ الحامل للمعلومات الوراثية . فعندما قامت هذه المجموعة من الباحثين بإضافة DNA المستخلص من السلالة المعدية للبكتريا المسببة للإلتهاب الرئوى pneumo-cocci إلى السلالة غير المعدية من هذه البكتريا وجدوا أن الأخيرة تتحول إلى السلالة المعدية ويكون هذا التحول وراثيا ، بمعنى أن الأجيال التالية تكون معدية . وقد استنتج آفرى وزملائه أن DNA المستخلص من السلالة المعدية هو الذى يحمل الرسائل الوراثية إلى السلالة غير المعدية حيث يندمج مع DNA للسلالة غير المعدية ويحولها إلى سلالة معدية .

أمكن أيضا التوصل إلى دليل قاطع بأن DNA هو المادة الحاملة للمعلومات الوراثية من دراسة الفيروس البكتيرى T<sub>2</sub> الذى يهاجم بكتريا القولون . فيتكون الفيروس البكتيرى T<sub>2</sub> من جزئ DNA محاط بغلاف بروتينى ، وعندما إستخدم هيرشى Hershey وتشاس Chase (١٩٥٢) الفيروس T<sub>2</sub> يحتوى على DNA معلم بالفوسفور ٣٢ المشع (<sup>32</sup>P) ، وجدوا أن DNA لجسيمات الفيروس وليس الغطاء البروتينى هو الذى يدخل الخلية البكتيرية ويولد المعلومات الوراثية اللازمة لتكاثر الفيروس .

ومن هذه التجارب المهمة والتجارب الكثيرة التى تلتها فقد أصبح من المؤكد فى الوقت الحاضر أن DNA هو الجزئ الحامل للمعلومات الوراثية فى الخلايا الحية .

**حمض ريبونيوكلبيك هو الجزئ الحامل للمعلومات الوراثية فى بعض الفيروسات**

يعتبر DNA هو المادة الحاملة للمعلومات الوراثية فى جميع الخلايا أولية النواة-Prokar-yotic والخلايا مميزة النواة Eukaryotic . أما فى الفيروسات من ناحية أخرى تكون المادة الحاملة للمعلومات الوراثية إما DNA أو RNA . ففيروس تبرقش أوراق التبغ tobacco

حمض دى أوكسى ريبونوكلييك: التركيب والوظيفة الوراثية

mosaic virus الذى يصيب أوراق التبغ هو أحد الفيروسات التى تحتوى على RNA، فيتألف هذا الفيروس من جزئى فردى RNA محاطاً بغلاف من البروتين، ويمكن فصل الجزء البروتينى عن RNA بالمعاملة بالفينول. ولقد وجد أن RNA المفصول من الفيروس معدى لنبات التبغ بينما البروتين الفيروسي ليس كذلك. كما أن التجارب المختلفة التى حضر فيها هجن لجسيمات الفيروس من سلالات مختلفة أوضحت أيضاً أن التخصص الوراثى للفيروسات يكمن فى RNA.

### نموذج الحلزون المزدوج لحمض دى أوكسى ريبونوكلييك

قام العالمان واطسون وكرىك Crick عام ١٩٥٣ بتحليل صورة الأشعة السينية لألياف DNA، حيث توصلوا إلى أن DNA يتألف من خيطين من سلاسل عديدة النيوكليوتيد يلتفان حول بعضهما ليكونا ما يسمى بالحلزون المزدوج double helix (شكل ٢٢ - ١). وأهم خصائص هذا النموذج نلخصها فيما يلى:

١ - تلتف سلسلتان من عديد النيوكليوتيد حول بعضهما بصورة حلزونية حول محور عام وتسير السلسلتان فى اتجاهين متضادين.

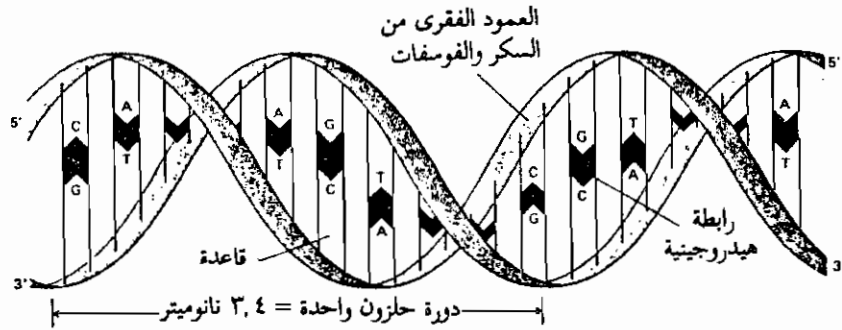

شكل ٢٢ - ١

مخطط بيانى لنموذج الحلزون المزدوج الذى اقترحه واطسون وكرىك لـ DNA

٢ - تبرز قواعد البيورين والبيريميدين نحو داخل الحلزون بينما تكون وحدات الفوسفات ودى أوكسى ريبوز إلى الخارج ويكون مستوى القواعد عمودياً على محور الحلزون.

٣ - قطر الحلزون يساوي ٢٠ أنجستروم وتكون القواعد مفصولة عن بعضها بمسافة ٣,٤ أنجستروم على طول محور الحلزون، وترتبط ببعضها بزاوية دوران تساوي ٣٦ درجة، ولذلك فإن دورة الحلزون تتكرر كل ١٠ قواعد على كل سلسلة.

٤ - يتم التماسك بين السلسلتين بواسطة الروابط الهيدروجينية بين أزواج القواعد المتقابلة في السلسلتين، بحيث يزدوج الأدينين (A) في أحد السلسلتين دائما مع الثايمين (T) في السلسلة الأخرى، بينما يزدوج الجوانين (G) في أحد السلسلتين دائما مع السائتوسين (C) في السلسلة الأخرى.

٥ - التابع المحدد للقواعد هو الحامل للمعلومات الوراثية.

وأهم خصائص نموذج الحلزون المزدوج لـ DNA هو التخصص في إزدواج القواعد، فقد إستنتج واسطون وكريك أن الأدينين يجب أن يزدوج مع الثايمين، والجوانين مع السائتوسين.

### حمض دى أوكسى ريبونيوكلبيك جزئ عملاق وطويل

أهم خصائص جزيئات DNA الموجودة طبيعيا في الخلايا الحية هو أوزانها الجزيئية الكبيرة وكذلك أطوالها الكبيرة جداً. فقد أوضحت الدراسات الأولية أن الوزن الجزيئي لـ DNA قد يبلغ عشرة مليون أو أقل والذي يكافئ ١٥,٠٠٠ زوج من القواعد. إلا أنه باستحداث طرف فصل جديدة لجزيئات DNA الطبيعية اتضح أن أوزانها الجزيئية أكبر من ذلك بكثير. فمن المعروف في الوقت الحاضر أن جزيئات DNA الطبيعية مثل تلك الموجودة في بكتريا القولون كبيرة جداً بحيث لا يمكن فصلها في صورة سليمة وذلك لسهولة تكسرها أثناء عملية الفصل.

أوضحت الدراسات أيضا أن جزيئات DNA المختلفة تتباين في أطوالها، إلا أنها تتسم بصورة عامة بأطوالها الكبيرة بالمقارنة بالجزيئات البيولوجية الأخرى. فعلى سبيل المثال تحتوي خلية بكتريا القولون على جزئ DNA وحيد في هيئة حلزون مزدوج حلقي يتألف من أربعة ملايين من أزواج القواعد وتبلغ كتلته ٢,٦ × ١٠<sup>١٦</sup> كيلو دالتون

حمض دى أوكسى ريبونيوكلليك: التركيب والوظيفة الوراثية ———  
 وطول الجزئ يساوى  $13,6 \times 10^6$  أنجستروم. ويوضح جدول (٢٢ - ١) أبعاد بعض  
 جزئيات DNA فى الكائنات المختلفة.

جدولة ٢٢ - ١  
 أحجام بعض جزئيات DNA

الكائن	أزواج القواعد (بالآلف، أو كيلو قاعدة)	طول الجزئ (ميكروميت)
الفيروسات		
SV40	٥,١	١,٧
$\lambda$ Phage	٤٨,٦	١٧
T <sub>2</sub> phage	١٦٦	٥٦
البكتريا		
الميكوبلازما	٧٦٠	٢٦٠
بكتريا القولون	٤٠٠٠	١٣٦٠
الكائنات مميزة النواء		
الخميرة	١٣٥٠٠	٤٦٠٠
الدروسوفيلا	١٦٥٠٠٠	٥٦٠٠٠
الإنسان	٢٩٠٠٠٠٠	٩٩٠٠٠٠٠

ويجدر الإشارة أن أصغر جزئيات DNA أطول بكثير من أى من جزئيات البروتينات.  
 فجزئى DNA لفيروس SV40 كمثال يحتوى على ٥١٠٠ زوج من القواعد وطوله  
 يساوى ١,٧ ميكروميت (١٧٠٠٠ أنجستروم)، بينما بروتين الكولاجين وهو من أطول  
 البروتينات يبلغ طوله ٣٠٠٠٠ أنجستروم.

### بعض جزئيات DNA تكون حلقية

أوضحت صور المجهر الإلكتروني أن جزئيات DNA الطبيعية فى عدد من الكائنات تكون  
 فى صورة حلقية (شكل ٢٢ - ٢). مثال ذلك تحتوى بكتريا القولون على جزئى واحد

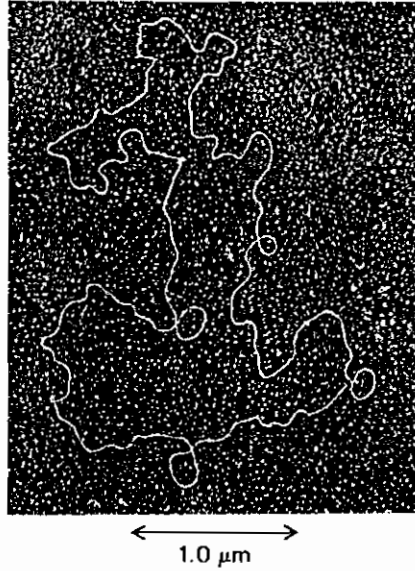

شكل ٢٢ - ٢

صورة بالمجهر الإلكتروني لـ DNA الحلقي في الفيروس لامبدا ( $\lambda$ ) المحلل للبكتيريا  $\lambda$  bacteriophage .

DNA حلزون في هيئة دائرة مغلقة. ويشير الإصطلاح دائري إلى إتصال طرفي سلسلة DNA وليس لهيئته الهندسية، فمن الثابت أن جزيئات DNA سواء الخيطية أو الحلقية توجد في الخلايا الحية في صورة مدمجة، فالملاحظ أن طول محيط DNA الحلقي في بكتيريا القولون أطول ألف مرة من قطر خلية البكتيريا ذاتها. بالإضافة إلى ذلك فإن جزيئات DNA لبعض الفيروسات مثل الفيروس لامبدا ( $\lambda$ ) المحلل للبكتيريا  $\lambda$  bacteriophage تتحول بين الصورة الخيطية والصورة الحلقية، فتوجد الصورة الخيطية داخل جسيمات الفيروس بينما توجد الصورة الحلقية داخل خلايا العائل.

جزيئات DNA الحلقية يمكن أن تتواجد في صور ذات الكثافة المفرط (فائق)

جزيئات DNA الحلقية المفصولة بعناية في صورتها الطبيعية من الفيروسات والبكتيريا

والميتوكوندريا وجدت في صورة ذات التفاف المفرط (فائق) supertwisted (شكل ٢٢ - ٣)، بمعنى أن محور الحلزون المزدوج نفسه يلتف ليكون حلزون مفرط الالتفاف. أما جزيء DNA غير الملتف حول نفسه من ناحية أخرى يعرف بالصورة المسترخاة relaxed form.



(أ) الصورة المسترخاة لـ DNA.



(ب) الصورة ذات الالتفاف المفرط لـ DNA.

شكل ٢٢ - ٣

مخطط بياني لـ (أ) DNA في الحالة المسترخاة (ب) DNA في الحالة ذات الالتفاف المفرط.

ويبدو أن الصورة ذات الالتفاف المفرط لها أهمية بيولوجية لسببين: الأول أن الصورة ذات الالتفاف المفرط يكون لها شكل مدمج عن الصورة المسترخاة، وبذلك فإن الصورة الملتفة قد يكون لها دور في تعبئة DNA. وثانياً أن DNA الحلقي الملتف قد يغير درجة انفكاك الحلزون المزدوج وبالتالي يؤثر على تفاعله مع الجزيئات الأخرى.

### الكروموسوم عبارة عن جزيء DNA مفرد (أحادي)

يستخدم الإصطلاح كروموسوم chromosome للإشارة إلى الأحماض النووية المخزنة للمعلومات الوراثية في الفيروسات وفي الخلايا أولية النواة والخلايا مميزة النواة. لكن كلمة كروموسوم والتي معناها الجسم الملون قد استخدمت في بادئ الأمر للإشارة إلى الأجسام التي تقبل الصبغ بشدة في أنوية خلايا الكائنات مميزة النواة والتي يمكن مشاهدتها بالمجهر الضوئي بعد صبغ الخلية بأحد الصبغات. ويمكن فقط مشاهدة كروموسومات الخلايا

مميزة النواه والتي تظهر كأجسام ممدّدة في النواه قبل الإنقسام الميتوزي للخلايا الجسمية مباشرة وأثناء المراحل المختلفة لهذا الإنقسام (شكل ٢٢ - ٤). أما في المرحلة البيئية بين الإنقسامات فإن الكروموسومات تكون طويلة جداً وملتفة حول بعضها وتكون تجمعاً غير منتظم ولا يمكن تمييزها وتبدو ككتلة من الخيوط داخل النواه.



شكل ٢٢ - ٤

المادة الكروموسومية (الكروماتين) تكون منتشرة بصورة عشوائية في المرحلة البيئية بين الإنقسامات ( أ )، بينما عندما تُجهز الخلية نفسها للإنقسام أو أثناء الإنقسام فإن الكروماتين ينتظم في صورة كروموسومات واضحة (ب).

كروموسوم الخلايا أولية النواه عبارة عن جزيء DNA مفرد (أحادي). فتحتوي بكتريا القولون مثلاً على كروموسوم واحد عبارة عن جزيء DNA فردي حلقي وكبير. لكن هل كروموسوم الخلايا مميزة النواه عبارة عن جزيء DNA فردي؟. كان من الصعب الإجابة على هذا السؤال المهم لفترة قريبة نظراً لتعرض جزيئات DNA الكبيرة للتكسر أثناء عملية الفصل. ولكن باستخدام طرق التصوير الإشعاعي الذاتي autoradiography في تقدير حجم جزيئات DNA في المخلول دون فصله أوضحت أن الكروموسوم في الخلايا مميزة النواه عبارة عن جزيء DNA فردي في هيئة حلزون مزدوج.

تحتوي الخلايا مميزة النواه على معلومات وراثية أكبر بكثير من الخلايا أولية النواه وبالتالي فإن عدد الكروموسومات فيها يكون أكبر، فخلايا الإنسان مثلاً تحتوي على ٤٦ كروموسوماً بينما بكتريا القولون تحتوي على كروموسوم واحد (جدول ٢٢ - ٢). إلا أن عدد الكروموسومات لا يعكس درجة التطور، فالدجاج به ٧٨ كروموسوم بينما الإنسان به ٤٦ كروموسوم.



عدد الكروموسومات الطبيعية فى الأنواع المختلفة من الكائنات الحية

عدد الكروموسومات	الكائن
١	الكائنات أولية النواه البكتريا
٨	الكائنات مميزة النواه دورسوفيللا ميلانوجاستر
١٦	نحل العسل
٢٠	الأذرة
٢٦	الضفدعة
٤٢	الفأر
٤٤	الأرنب
٤٦	الإنسان
٧٨	الدجاج

### DNA فى الخلايا مميزة النواه يرتبط بقوة ببروتين قاعدى يُدعى هستون

يوجد إختلاف أساسى بين DNA فى الخلايا أولية النواه والخلايا مميزة النواه. فبينما يوجد DNA فى النوع الأول من الخلايا فى صورة غير مرتبطة مع الهستونات (ربما يكون مرتبط مع أنواع مشابهة للهستونات ولكن ذلك لم يتأكد بصورة قاطعة)، فإن DNA فى أنويه الخلايا مميزة النواه يوجد مرتبطا بالهستونات histones، وهى مجموعة من البروتينات القاعدية الصغيرة. وفى الحقيقة تُشكل الهستونات حوالى ٥٠٪ من كتلة كروموسومات الأنوية بينما النصف الآخر عبارة عن DNA. ويُعرف معقد الهستون مع DNA للمادة الكروموسومية بالكروماتين chromatin الذى يكون فى صورة ألياف دقيقة. ويمكن فصل الهستونات من DNA بمعاملة الكروماتين بالأملح أو الأحماض الخفيفة، وعند تفريد الهستونات بكروماتوجرافى التبادل الأيونى وجد أنها تحتوى على خمسة أنواع يطلق عليها H1, H2A, H2B, H3, H4 يتراوح وزنها الجزيئى بين ١١ ألف إلى ٢١

ألف (جدول ٢٢ - ٣). وأهم خصائص الهستونات هو محتواها المرتفع من المجموعات الجانبية الموجبة نتيجة لوجود الحمض الأميني لايسين أو أرجنين.

جدول ٢٢ - ٣

أنواع الهستونات وأوزانها الجزيئية

الهستون	الوزن الجزيئي	لايسين Z	أرجنين Z
H1	٢١٠٠٠	٢٩	١,٥
H2A	١٤٥٠٠	١١	٩,٥
H2B	١٣,٧٠٠	١٦	٦,٥
H3	١٥,٣٠٠	١٠	١٣,٥
H4	١١,٣٠٠	١١	١٤

يمكن أن توجد الهستونات في صور مختلفة وذلك لأنه يمكن تغيير المجموعات الطرفية لبعض الأحماض الأمينية في الهستونات إنزيميا بواسطة عمليات مثيلة أو فسفرة أو أسيلة. وهذه التفاعلات التي قد تؤدي إلى تعديل الشحنة وكفاءة الروابط الهيدروجينية وكذلك تعديل هيئة الهستونات قد يكون لها دوراً مهماً في تنظيم تكرار ونسخ DNA.

#### النيوكليوسومات هي الوحدات المتكررة في الكروماتين

كيف ترتبط الهستونات مع DNA لتكوّن ألياف الكروماتين؟ في عام ١٩٧٤ اقترح Roger Komberg بناء على عدة أدلة أن الكروماتين يتألف من وحدات متكررة كل منها يحتوي على ٢٠٠ زوج قاعدة من DNA (يتراوح العدد ما بين ١٥٠ إلى ٢٠٠ زوج قاعدة الذي يعتمد على نوع الكائن ونوع النسيج) ووحدتين من كل من الهستونات H4, H3, H2B, H2A. ومعظم الـ ٢٠٠ زوج قاعدة (١٤٦) يلتف من الخارج حول هذه الهستونات التي تُشكّل قلب النيوكليوسوم nucleosome core، أما بقية القواعد التي تعرف بالوصلة DNA linker فترتبط النيوكليوسومات المتجاورة وتشارك في مرونة سلسلة النيوكليوسومات. ويختلف طول هذه الوصلات ما بين ٢٠ إلى ١٢٠ زوج قاعده، ويكون كل منها مرتبط بجزء من الهستون H1.

حمض دى أوكسى ريبونوكلييك: التركيب والوظيفة الوراثية ———  
 وتمت بللوره قلب النيوكليوسوم ودراسته بالمجهر الالكترونى وطريقة انحراف أشعة  
 اكس، حيث اتضح أن قلب النيوكليوسوم عبارة عن جسيمات مسطحة أبعادها  $110 \times 55$   
 $\times 110$  انجستروم ( $A^\circ$ ) ويتألف من طبقتين. والـ  $146$  زوج قاعده فى DNA  
 تلتف من الخارج حول قلب النيوكليوسوم لتكون حوالى  $1\frac{3}{4}$  دورة من الحلزون الفائق  
 يسارى الإلتفاف left-handed superhelix (شكل ٢٢ - ٥). كما أوضحت

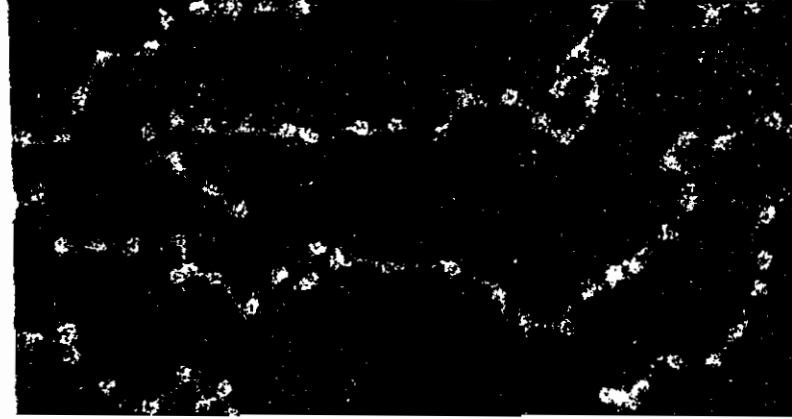

(أ)

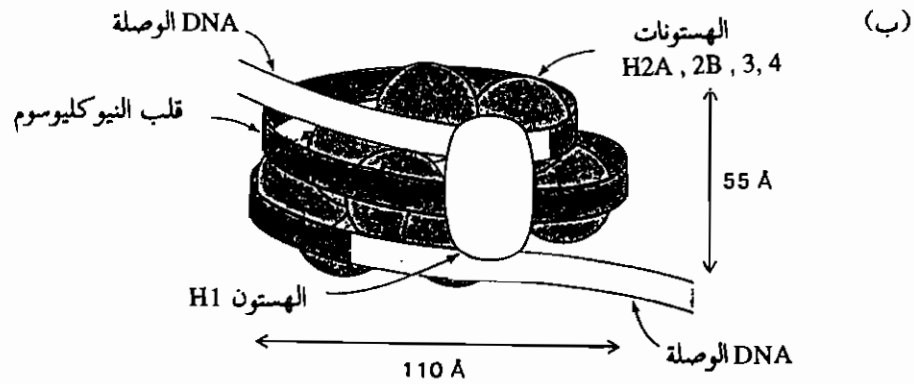

(ب)

شكل ٢٢ - ٥

( أ ) صورة بالمجهر الالكترونى للكروماتين موضحا فيه الجسيمات التى تشبه الكريات  
 (النيوكليوسوم)

(ب) مخطط بيانى يوضح تركيب النيوكليوسوم. الحلزون المزدوج يلتف حول جزيئات  
 الهستون الثمانية (جزيئين من كل من H2A , H2B , H3 , H4). أما الهستون  
 H1 يرتبط من الخارج بـ DNA الوصلة Linker DNA .

الدراسات التي أجريت على النيوكليوسومات من كائنات مختلفة أن تركيب قلب النيوكليوسومات يكون ثابت، بينما يتركز الاختلاف بين النيوكليوسومات في التباين في طول الوصلات التي تتراوح بين ٢٠ إلى ١٢٠ زوج قاعده.

وبالإضافة إلى الهستونات فإن الكروماتين يحتوى على كمية مساوية تقريبا من البروتينات الأخرى (معظمها بروتينات حامضية) التي ترتبط بدرجة ما مع نظام النيوكليوسوم المتكرر. وهذه البروتينات الكروموسومية غير الهستونية تكون متنوعه وتشمل إنزيمات بلمره DNA وإنزيمات بلمره RNA بالإضافة إلى البروتينات المنظمة. ونظرا لأن البروتينات الكروموسومية غير الهستونية لا تشترك في التركيب الأساسى للكروماتين فإن درجة انتشارها وتمائلها يختلف من نوع إلى آخر من الخلايا.

### النيوكليوسوم هو المرحلة الأولى فى تكاثف DNA

إن إنتفاف DNA حول قلب (لب) النيوكليوسوم يشارك فى تعبئه DNA وذلك بخفض امتداده الخطى. فقطع DNA المحتوية على ٢٠٠ زوج قاعدة فى الصورة الممتدة يكون طولها فى المحلول حوالى ٦٨٠ انجستروم. بالمقارنة فإن هذه الكمية من DNA تتواجد فى النيوكليوسوم الذى يبلغ قطره ١٠٠ انجستروم، وعلى ذلك فإن نسبة التعبئة (درجة التكاثف degree of condensation) للنيوكليوسوم تكون حوالى ٧. كيف يمكن مقارنة هذه القيمة مع درجة تكاثف DNA فى الكروموسومات؟

إن كروموسومات الإنسان فى الطور الاستوائى metaphase التى تكون عاليه التكاثف تحتوى على  $5,3 \times 10^9$  زوج قاعده التى تقابل طول خطى مقداره ١٨٠ سم. وهذه الكمية من DNA تكون معبأه فى ٤٦ كروموسوم اسطوانى الذى يكون طولها حوالى ٢٠٠ ميكرومتر ( $\mu\text{m}$ ). وعلى ذلك فإن نسبة التعبئة لـ DNA فى كروموسومات الطور الاستوائى تكون حوالى  $10^4$ . من ناحية أخرى فإن DNA فى أنويه الطور البيني-inter-phase يكون أكثر تشتتا (تفرقا) ويحتوى على نسبة تعبئة تساوى  $10^2$  إلى  $10^3$ . ويتضح من ذلك أن النيوكليوسوم هو الخطوة الأولى فى إدماج DNA.

حمض دى أوكسى ريبونوكلييك: التركيب والوظيفة الوراثية

ما هو مستوى التنظيم التالى لـ DNA؟ أحد الاقتراحات هو نموذج الملف اللولبى solenoidal model (شكل ٢٢ - ٦) وفيه تنتظم النيوكليوسومات بذاتها فى نظام حلزونى فى الكروماتين الذى يكون قطره ٣٦٠ انجستروم ( $\text{A}^\circ$ )، وتكون نسبة التعبئة فيه حوالى ٤٠. ولف مثل هذه الملفات اللولبية فى صورة حلقات يوفر تكاثف إضافى. ويعتقد أن سلسلة من البروتينات غير الهستونية تشارك فى ثبات التركيبات العالية للكروموسومات.

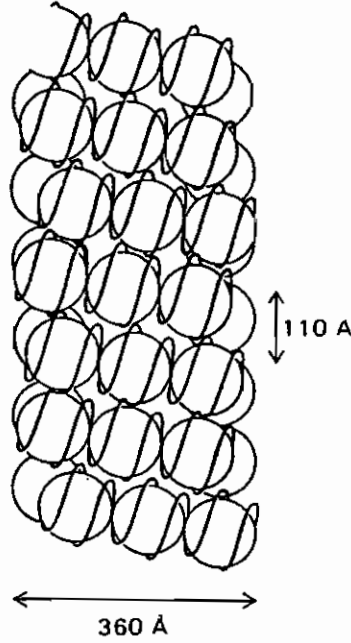

شكل ٢٢ - ٦

نموذج الملف اللولبى المقترح للكروماتين

### الخلايا مميزة النواة تحتوى أيضا على DNA سيتوبلازمى

بالإضافة إلى DNA الذى يوجد فى أنويه الخلايا مميزة النواة، فإن كمية صغيرة جداً من DNA الذى يختلف عن DNA النووى فى محتواه من القواعد يوجد فى السيتوبلازم وذلك أساساً فى الميتوكوندريا، كما تحتوى أيضا كلوروبلاست خلايا البناء الضوئى على كمية صغيرة من DNA. وعادة يوجد أقل من ١٪ من DNA الخلوى الكلى فى هذه

العضيات فى الخلايا الجسمية غير المنقسمة، ولكن فى الخلايا الملقحة والمنقسمة حيث توجد الميتوكوندريا بكميات كبيرة ترتفع كمية DNA السيتوبلازمى. ويعتبر جزيء DNA فى الميتوكوندريا صغير جداً بالمقارنة بجزيء DNA النووى فيبلغ وزنه الجزيئى ١٠ مليون فقط فى الخلايا الحيوانية ويوجد فى صورة حلزون مزدوج حلقي، أما جزيء DNA فى الكلوروبلاست من ناحية أخرى أكبر من DNA فى الميتوكوندريا بحوالى عشرة مرات، كما أن DNA فى الميتوكوندريا أو الكلوروبلاست لا يوجد مرتبطاً مع الهستونات.

DNA الميتوكوندىرى (mdNA) يشفر لجزيئات RNA الناقلة الميتوكوندرية ولجزيئات RNA الريبوسومية ولعدد من بروتينات الميتوكوندريا. فنجد على سبيل المثال أن DNA فى ميتوكوندريا الخميرة يُشفر لعشرة أنواع من البروتينات، وجزيئين RNA ريبوسومية وستة وعشرين نوعاً من جزيئات RNA الناقلة. ومع أن حوالى 7.9٥ من بروتينات الميتوكوندريا تشفر بواسطة DNA النووى فإن المشاركة الوراثية لـ DNA الميتوكوندىرى تعتبر على قدر كبير من الأهمية. مثال ذلك أن ثلاثة وحدات من الوحدات السبعة المكونة لإنزيم cytochrome oxidase، وثلاثة وحدات من الوحدات العشرة المكونة لإنزيم ATPase الموجودان فى الغشاء الداخلى للميتوكوندريا يشفرا بواسطة DNA الميتوكوندىرى. إن وجود جينومات منفصلة فى الخلية يعتبر من أحد المبهمات فى وراثة الخلية - إذ كيف يتزامن تكرار DNA الميتوكوندىرى مع تكرار DNA فى النواة ومع إنقسام الخلية؟ وكيف يدخل البروتين المتكون فى السيتوسول إلى الميتوكوندريا ويرتبط مع نواتج الجينات الميتوكوندرية؟ والأهم من ذلك لماذا تحتوى الميتوكوندريا فى الأصل على جينات خاصة بها؟ إن الإجابة على هذه الأسئلة لم تعرف بعد.

جينوم Genome يشير إلى المحتوى الوراثى للخلية أو الفيروس، وفى الخلايا مميزة النواه أحياناً ما يشير إلى مجموعة كروموسومية واحدة كاملة أحادية العدد الكروموسومى (Haploid).

حمض دى أوكسى ريبونوكليك: التركيب والوظيفة الوراثية ———  
تدخل الميتوكوندريا، الكلوروبلاست، فى عملية إنقسام أثناء إنقسام الخلية حيث يتضاعف DNA فيهما، ودلى ذلك فإن كل خلية من الخليتين البنويتين الناتجتين من الإنقسام تحتوى تقريبا على نفس العدد من الميتوكوندريا والكلوروبلاست وبالتالي نفس الكمية تقريبا من DNA السيتوبلازمى.

### بعض البكتريا تحتوى على DNA إضافى فى صورة بلازميد وعناصر وراثية متحركة أخرى

سبق أن ذكرنا فى هذا الفصل أن المادة الوراثية فى البكتريا ممثلة فى كروموسوم فردى عبارة عن DNA حلقي وكبير والذى يتواجد فى المنطقة النووية. مع ذلك فإن معظم أنواع البكتريا تحتوى أيضا على واحد أو أكثر من جزيئات DNA الحلقية الصغيرة التى تكون حرة الحركة فى السيتوبلازم، لذلك فإنها تدعى العناصر الوراثية المتحركة mobile genetic elements، أو العناصر اللاكروموسومية extrachromosomal elements، أو الكروموسومات الصغيرة.

تعتبر البلازميدات أهم أقسام العناصر الوراثية المتحركة التى تحتوى على عدد قليل من الجينات بالمقارنة بالكروموسوم البكتيرى الذى يحتوى على آلاف من الجينات، إلا أن بعض أنواع البكتريا تحتوى على بلازميدات كبيرة نسبيا. تحمل البلازميدات جينات خاصة بتثبيط المضادات الحيوية (جينات أو عوامل المقاومة resistance genes)، وتمثيل المنتجات الطبيعية وإنتاج المواد السامة، لذلك فإن البلازميدات تعتبر كروموسومات مساعدة أو ثانوية accessory chromosomes. ويمكن للبلازميدات التكرار (التضاعف) ذاتيا بصورة مستقلة عن الكروموسوم البكتيرى. فحتوى خلية البكتريا كمثال على حوالى ٢٠ نسخة من الكروموسومات الصغيرة ونسخة واحدة أو اثنين من الكروموسومات البكتيرية (الكبيرة).

وبلازميدات التى تحمل جينات أو عوامل المقاومة تمنح خلايا بكتريا العائل (الخلايا المحتوية على هذا النوع من البلازميد) مقاومة للمضادات الحيوية مثل تتراسيكلين tetra-cycline والاستربتومييسين streptomycin. وهذه الخلايا البكتيرية التى توجد فى جسم

الإنسان نتيجة للعدوى لا تموت بالمعاملة بالمضادات الحيوية التي تحدث الموت فقط للخلايا البكتيرية الحساسة للمضادات الحيوية. ويمكن للبلازميدات الانتقال من الخلية المقاومة إلى الخلية الحساسة لنفس النوع أو نوع آخر من البكتيريا بعملية التزاوج وتحولها إلى خلايا مقاومة.

وفي الآونة الأخيرة ظهرت أهمية تطبيقية خاصة للبلازميدات ألا وهي إمكان عزلها من خلايا البكتيريا وربطها مع جينات جديدة ثم إدخالها مرة ثانية إلى خلية العائل الطبيعية. ومثل هذا البلازميد المحور يمكن أن يتكرر وينسخ ثم يجعل خلية العائل تكون البروتينات التي تشفر بهذا الجين الدخيل. ومثل هذه الإتحادات الوراثية الجديدة genetic recombination تبشر بمستقبل فريد في إنتاج البروتينات المرغوبة بكميات كبيرة.

### الجين عبارته عن جزء من DNA الذي يشفر لسلسلة عديد الببتيد أو RNA

دعنا الآن نتقل إلى الوحدات الوظيفية في جزيئات DNA وهي الجينات genes. يُعرف الجين في الوقت الحاضر بأنه جزء من DNA مسئول عن توجيه بناء سلسلة عديد ببتيد واحدة. وإلى وقت قريب كان التعريف المتفق عليه هو أن الجين جزء من DNA مسئول عن توجيه بناء انزيم واحد (جين واحد - انزيم واحد)، ثم عدلت هذه النظرية لتأخذ الصورة العامة جين واحد - بروتين واحد وذلك لأن بعض الجينات توجه بناء البروتينات التي ليست إنزيمات.

عدد كبير من البروتينات تتكوّن من أكثر من سلسلة عديد ببتيد واحد، وفي بعض هذه البروتينات تكون سلاسل عديد الببتيد في البروتين متماثلة، وفي هذه الحالة يوجه بناء جميع سلاسل عديد الببتيد في البروتين بواسطة نفس الجين. أما بعض البروتينات الأخرى تحتوي على نوعين أو أكثر من سلاسل عديد الببتيد المختلفة الذي يحتوي كل منها على تتابع خاص من الأحماض الأمينية. في هذه الحالة فإن كل نوع من سلاسل عديد الببتيد يوجه بواسطة جين خاص، ويتم تجميع سلاسل عديد الببتيد بعد بنائها لتكوين البروتين. لذلك فإن العلاقة جين واحد - بروتين واحد تم تعديلها لتأخذ الصورة جين واحد - عديد ببتيد واحد one gene - one polypeptide.



مع ذلك فإنه لا يتم التعبير عن كل الجينات فى صورة سلاسل عديد الببتيد، فبعض الجينات تُشفر أى توجّه بناء أنواع مختلفة من جزيئات RNA الناقلة، والبعض الآخر تُشفر لأنواع مختلفة من جزيئات RNA الريبوسومية. ويطلق على الجينات التى تُشفر للبروتينات وجزيئات RNA بالجينات التركيبية structural genes فتحدد هذه الجينات تركيب نواتج الجينات وهى البروتينات أو RNA. تحتوى جزيئات DNA أيضا على أجزاء أخرى التى تقوم بوظائف تنظيمية، فيعمل بعضها كإشارات تحدد مواضع بدء ونهاية الجينات التركيبية، والبعض الآخر يشارك فى تحريك تضاعف الجينات التركيبية وإيقافها. وعلى ذلك فإن الكروموسومات تحتوى على جينات تركيبية وأجزاء تنظيمية regulatory sequences أو جينات تنظيمية regulatory genes. ومجموع الجينات فى الخلية أو الفيروس تعرف بالجينوم genome.

### يوجد عدد كبير من الجينات فى الكروموسوم الواحد

نظرا لأن كل جين تركيبى يُوجّه بناء سلسلة عدد ببتيد واحدة فإنه من الناحية النظرية يمكن تقدير عدد الجينات فى الكروموسوم الواحد من عدد سلاسل عديد الببتيد التى تُشفر بهذا الكروموسوم. ومن الواضح أنه يمكن تحديد عدد الجينات فى الكروموسوم بالتقريب فى حالة الكائنات التى تحتوى على كروموسوم واحد، بينما يصبح ذلك أكثر تعقيدا فى خلايا الكائنات عديدة الكروموسوم. ففى حالة بكتريا القولون التى تحتوى على كروموسوم واحد يقدر عدد الجينات فيها بحوالى ثلاثة آلاف وربما يصل إلى خمسة آلاف. فعند فصل بروتينات خلايا بكتريا القولون باستخدام التفريد الكهربى فى إلتجاهين أمكن فصل ١١٠٠ سلسلة عديد ببتيد مختلفة. ولكن من المعتقد أن ذلك أقل تقدير حيث أن هذه الطريقة ليست بالكفاءة لفصل جميع سلاسل عديد الببتيد، كما أنها ليست حساسة بدرجة كبيرة فى الكشف عن عديدات الببتيد التى توجد بكمية صغيرة جداً فى خلية البكتريا.

ومن المعتقد أن عدد الجينات فى كروموسوم الخلايا مميزة النواه أكبر بكثير من عدد الجينات فى كروموسوم بكتريا القولون، فالوزن الجزيئى لـ DNA (وبالتالى عدد

النيوكليوتيدات) في كروموسوم الخلايا مميزة النواه أكبر بكثير من الوزن الجزيئي لـ DNA في كروموسوم بكتريا القولون. بالإضافة إلى ذلك فإن عدد سلاسل عديد الببتيد في الخلايا مميزة النواه يفوق بكثير عددها في بكتريا القولون.

### حجم الجين

يمكن بالتقريب معرفة حجم الجينات التركيبية أى التى تُوجّه بناء عديد الببتيد أو RNA المختلفة بطريقة غير مباشرة. فمن المعروف فى الوقت الحاضر أن كل حمض أمينى فى سلسلة عديد الببتيد يتحدّد موضعه فى السلسلة بواسطة ثلاث قواعد متتابعة فى جزئ DNA التى تُعرف بالشفرة الوراثية (أو الكودون) genetic code، التى تمثّل العلاقة المتوازية بين تتابع القواعد فى DNA (أو RNA المنسوخ منه) وتتابع الأحماض الأمينية فى البروتين. ونظرا لعدم وجود تتابعات فاصلة بين الشفرات الوراثية فى الخلايا أولية النواه فإن الشفرات الثلاثية فى جزئ DNA تنتظم تعاقبيا والتى تقابل تتابع الأحماض الأمينية فى سلسلة عديد الببتيد المشفّر منها (شكل ٢٢ - ٧). ولأن سلسلة عديد الببتيد تحتوى بين ٥٠ إلى ٢٠٠٠ حمض أمينى فى تتابع محدد، فإن الجين المسئول عن توجيه بناء سلاسل عديد الببتيد يحتوى على الأقل من ١٥٠ إلى ٦٠٠٠ وحدة نيوكليوتيد. وبكلمات أخرى فإن حجم الجينات يتراوح ما بين ١٥٠ إلى ٦٠٠٠ وحدة نيوكليوتيد. الجينات التى تُوجّه بناء جزيئات RNA الناقلة تكون أصغر بكثير من الجينات المسئولة عن توجيه بناء سلاسل عديد الببتيد وذلك لأن كل نيوكليوتيد فى RNA يشفّر بواسطة وحدة نيوكليوتيد أحادية فى DNA.

### DNA البكتيرى يحتوى على نمط معين من القواعد الممثلة التى تقوم بحمايته من إنزيمات النيوكليينز

بالإضافة إلى القواعد الأساسية الأربعة أدنين وجوانين وسائتوسين وثايمين التى توجد فى جزيئات DNA، فإن DNA البكتيرى يحتوى أيضا على بعض المشتقات الميثيلية لهذه القواعد. ولقد إتضحت الأهمية البيولوجية لهذه القواعد الممثلة من الدراسات

DNA		RNA	عديد الببتيد
5	3	5	الطرف الأميني
C	G	C	} → Arginine
G	A	G	
T	C	U	
G	C	G	} → Glycine
A	T	A	
T	A	U	} → Tyrosine
A	T	A	
C	G	C	} → Threonine
A	T	A	
C	G	C	} → Phenylalanine
T	A	U	
T	A	U	
T	A	U	} → Alanine
G	C	G	
C	G	C	} → Valine
G	C	G	
T	A	U	
3	5	3	الطرف الكربوكسيلي

↑ السلسلة المتتامة      ↙ السلسلة المشفرة

شكل ٢٢ - ٧

الاستقامة (التوازي) collinarity بين تتابع النيوكليوتيدات فى DNA و RNA الرسول وتتابع الأحماض الأمينية فى سلسلة عديد الببتيد. الوحدات الثلاثية من النيوكليوتيدات التى تمثل الشفرات الوراثية تحدد تتابع الأحماض الأمينية فى البروتينات خلال المركب الوسيط RNA الرسول الذى يحتوى على ثلاثيات من النيوكليوتيدات (كودونات codons) متتامة مع المصبغ (القالب template)

الوراثية والبيوكيميائية على البكتريا. فكل نوع من البكتريا يحتوى على نمط مميز للقواعد الميثلة فى DNA الخاص بها والذى يميزه عن DNA فى أنواع البكتريا الأخرى. وعند

دخول DNA من أحد الأنواع الأخرى إلى الخلية البكتيرية الحية فإنه سوف يُميز على أنه جزيء دخيل وذلك لإفتقاره نمط الميثلة المميز لـ DNA للخلية البكتيرية. في هذه الحالة يقوم إنزيم nuclease البكتيري بتفكيك كل من خيطى DNA الدخيل فى المواضيع التى تفتقد نمط الميثلة المشابه لجزيئات DNA البكتيري.

يوجد اثنين من الإنزيمات التى تتكامل فى تخصصها وتقوم بحماية DNA لأى من أنواع البكتريا هما (1) modification methylase و (2) restriction endonuclease. فالإنزيم الأول يكون مسئول عن إنتاج نمط ميثلة مُميز فى DNA فى خلايا العائل، حيث تظل مجموعات الميثايل مرتبطة بـ DNA طول فترة حياة الخلية، الإنزيم الثانى من ناحية أخرى يقوم بتفكيك خيطى DNA الدخيل الذى لا يحتوى على مجموعات ميثايل بنفس نمط DNA لخلية العائل.

ولقد تم اكتشاف أكثر من ١٥٠ إنزيم restriction endonuclease فى أنواع البكتريا المختلفة، وبعض أنواع البكتريا تحتوى على أكثر من مجموعة من إنزيمات mod-restriction endonuclease و ification methylase. بعض جزيئات DNA للفيروسات البكتيرية مع ذلك تحتوى على أنواع مختلفة من القواعد المحورة التى تمكنها من الهرب من المهاجمة بإنزيمات restriction endonuclease.

**DNA فى الخلايا مميزة النواه يحتوى على بعض الأجزاء الساكنة وعلى تتابعات تتكرر عدد كبير من المرات**

عادة ما تحتوى الخلايا أولية النواه على نسخة واحدة من DNA فى كل خلية، وفى جميع الحالات تقريبا فإن جزيء DNA يحتوى على نسخة واحدة من أى جين. وبصرف النظر عن الجينات المنظمة وبعض أجزاء DNA التى تمثل إشارات لبدأ وإنهاء التعبير الجينى فإن جزءاً صغيراً جداً من DNA يكون ساكناً أو غير مترجم.

من ناحية أخرى نجد أن التنظيم التركيبى والوظيفى لجزيئات DNA فى الخلايا مميزة النواه يكون على درجة كبيرة من التعقيد. فيحتوى جزيء DNA فى هذه الخلايا على أجزاء ساكنة أى لا تترجم تحتوى على تتابع من وحدات النيوكليوتيد التى قد تتكرر فى بعض الأنواع إلى أكثر من مليون مرة.

ولقد أمكن الحصول على نسبة التتابعات المتكررة فى DNA وذلك من الدراسات الحركية لمعدّل (سرعة) إعادة الإلتحام لخيطة DNA المفردة الناتجة من الدنترة الحرارية thermal denaturation لـ DNA المزدوج بعد تجزئته إلى أجزاء صغيرة. ففي هذا النوع من التجارب يُجزأ DNA أولاً إلى أجزاء صغيرة ثم تغير طبيعته (يدنتر) برفع درجة حرارة المحلول إلى درجة أعلى من درجة إنصهار DNA، ثم يبرد هذا المحلول الذى يحتوى على DNA أحادى الخيط إلى درجة تقل ٢٥ م عن درجة الإنصهار، وهى الدرجة المثلى لإعادة التحام السلاسل المتتامة لتكوين DNA الحلزون المزدوج. وحيث أن عملية إعادة الإلتحام تتم بالتصادم العشوائى بين السلاسل الفردية فإن سرعة إعادة الإلتحام فى مستحضرات DNA المتساوية التركيز يعتمد على تركيز السلاسل الفردية المتتامة. لذلك نجد أن DNA المحتوى على تتابعات متكررة يكون إعادة التحامه أسرع من DNA الذى لا يحتوى على مثل هذه التكرارات. وبصورة عامة فإن سرعة إعادة الإلتحام تعتمد على عدد التتابعات المتكررة.

ولقد أظهرت تجارب إعادة الإلتحام أن ١٠٪ من DNA الفأر يحتوى على أكثر من مليون نسخة من تتابع متكرر يحتوى على حوالى ٣٣٠ زوج من القواعد والذى يسمى الأجزاء عالية التكرار highly repetitive segments، وحوالى ٢٠٪ تحتوى على تتابعات خاصة تتكرر على الأقل ١٠٠٠ مره وتسمى الأجزاء متوسطة التكرار moderately repetitive DNA. أما الـ ٧٠٪ الأخرى فى DNA الفأر فتحتوى على أجزاء غير متكررة بالإضافة إلى أجزاء قد تتكرر عدد قليل من المرات. ويسمى الحمض النووى DNA المحتوى على مثل هذه التتابعات عالية التكرار بـ DNA المتكرر repetitive DNA أو DNA التابع satellite DNA.

كل الكائنات مميزة النواه التى درست حتى الآن فيما عدا الخميرة وجد أنها تحتوى على DNA المتكرر، هذا بالمقارنة بالكائنات غير مميزة النواه التى لا تحتوى على DNA المتكرر. ولقد وجد أن نسبة التتابعات عالية التكرار ومتوسطة التكرار وأحادية التكرار تختلف من نوع لآخر فى الكائنات مميزة النواه.

ولا يعرف على وجه التحديد الدور الذى تقوم به الأجزاء عالية التكرار، إلا أن وجود

هذه الأجزاء فى منطقة السنتروميير فى الكروموسوم يقترح اشتراك هذه الأجزاء فى ترتيب (تراص) الكروموسومات أثناء الإنقسام الميوزى والإنقسام الميتوزى.

### عدد كبير من جينات الخلايا مميزة النواه يتخللها أجزاء غير مترجمة تُعرف بالانترونات

يحتوى عدد كبير إن لم يكن معظم جينات الخلايا مميزة النواه على خصائص تركيبية غير عادية، فتتابع القواعد فى هذه الجينات يتخللها أجزاء من DNA التى لا تُشفّر للأحماض الأمينية فى عديد الببتيد الناتج. وهذه الأجزاء غير المترجمة تخل بالعلاقة الخطية المتوازية بين تتابع القواعد فى الجين وتتابع الأحماض الأمينية فى عديد الببتيد. هذه الأجزاء غير المترجمة فى الجين يطلق عليها إنترونات introns، بينما لأجزاء المُشفّرة فى الجين تدعى الإكسونات exons. وأحد الأمثلة لذلك هو الجين المُشفّر للسلسلة بيتا (β) فى الهيموجلوبين الذى يحتوى على إثنين من الأجزاء غير المترجمة أحدهما يحتوى على ٥٥٠ زوج من القواعد والآخر يحتوى على ١٢٠ زوج من القواعد. وعلى ذلك فإن الجين يتجزأ إلى ثلاثة أجزاء مُشفّرة.

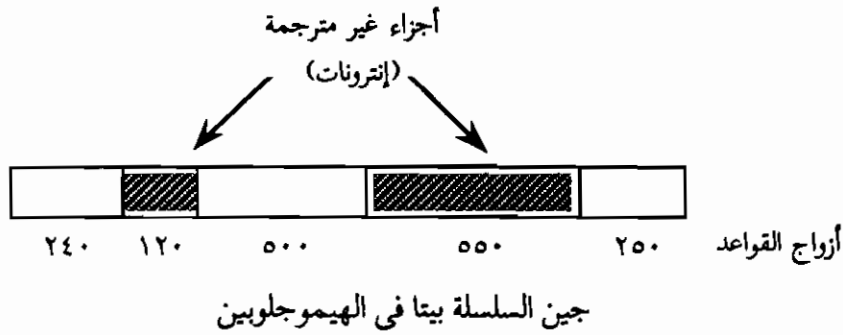

وفى ما عدا بعض الاستثناءات، فإن جميع جينات الخلايا مميزة النواه التى اختبرت حتى الآن وجدت أنها تحتوى على إنترونات التى تختلف فى العدد والموضع والطول بالنسبة لطول الجين الكلى.

ووظيفة الانترونات ليست واضحة بصورة تامة، وهى أحد النقاط التى تضاربت فيها الآراء. أحد هذه الآراء هو أن الأنترونات تمثل إشارات تنظيمية خاصة، أما الرأى الآخر

حمض دى أوكسى ريبونوكلييك: التركيب والوظيفة الوراثية ———  
فيقترح أن الإنترونات تمثل قواطع تفصل الجين إلى وحدات صغيرة (جينيات صغيرة) التي تتحد لتكوّن جينات جديدة أثناء تطور النوع - وبغض النظر عن وظيفة الإنترونات فإنها تمثل أحد المشاكل الرئيسية في تفهم نسخ الجينات.

### أمكن تحديد تتابع القواعد فى بعض جزيئات DNA

تمكن سانجر Sanger فى عام ١٩٧٧ لأول مرة من تحديد تتابع القواعد فى كل جزيء DNA للفيروس البكتيرى  $\phi$  X 174 الذى يحتوى على خمسة آلاف قاعدة. وهذا النجاح غير العادى قد فتح الباب أمام عديد من الباحثين لتحديد تتابع القواعد فى الأحماض النووية الأخرى، فقد أمكن بعد ذلك التاريخ من تحديد تتابع القواعد فى عدد من الجينات المختلفة. ومن الواضح فى الوقت الحالى أنه يمكن من ناحية المبدأ تحديد تتابع القواعد فى أى جزيء DNA.

كان هناك ثلاثة تطورات أساسية شاركت بنجاح فى تحديد تتابع القواعد فى جزيئات DNA. الأول إكتشاف إنزيمات restriction endonucleases التى تفكك DNA عند عدد محدود من المواضع، والثانى تحسين طرق التفريد الكهربى لفصل أجزاء DNA، أما التطور الثالث هو إدخال تقنية DNA Cloning التى مكنت من تحضير كميات كبيرة نسبيا من الجينات النقية.

### إنزيمات Restriction endonuclease ساهمت بدور كبير فى تحديد تتابع القواعد فى جزيئات DNA

إنزيمات r. endonuclease تستطيع أن تميز تتابع خاص من القواعد فى DNA فى الحلزون المزدوج وتفكك كلا الخيطين فى الحلزون عند هذا التتابع. وتعتبر هذه الإنزيمات أداة لا غنى عنها فى تحليل تركيب الكروموسوم وتحديد تتابع القواعد فى جزيئات DNA الكبيرة وفى فصل الجينات وفى تكوين جزيئات DNA جديدة عن طريق الإتحادات الوراثية.

وتوجد إنزيمات r. endonuclease فى أنواع مختلفة من أولية الأنوية (غير مميزة النوى) ووظيفتها الأساسية كما ذكرناه سابقا هو تفكيك جزيئات DNA الغريبة

(الدخلية)، بينما جزيئات DNA الخاصة بالعائل لا تتفكك لأن المواضع التي يتم عندها التفكك تكون مميثلة. والنقطة الجديرة بالملاحظة هو أن عدد كبيرة من إنزيمات r. en- donuclease تتميز بتتابع خاص من أربعة إلى ستة أزواج من القواعد حيث تحلل رابطة الفوسفات ثنائية الإستر في هذه المنطقة. أضف إلى ذلك أن التتابع في مناطق التفكك يحتوى على محور تماثل ثنائي الدوران *twofold rotational symmetry*، وبمعنى آخر أن تتابع أزواج القواعد يكون *Polindrome*. مثال ذلك نجد أن التتابع الذي يميز بواسطة الأنتزيم المستخلص من *Streptomyces achromogenes* هو :

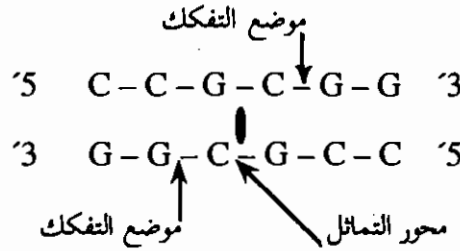

#### Polindrome

كلمة أو جملة يكون قراءتها من اليمين إلى الشمال مماثل لقراءتها من الشمال إلى اليمين.  
مثال ذلك: رادار

وتخصص عدد من هذه الإنزيمات موضح في شكل (٢٢ - ٨). واسم هذه الإنزيمات يتألف من رمز مختصر من ثلاثة حروف مشتق من إسم العائل، مثال ذلك *Eco* يشير إلى إنزيم *E. coli*، *Hin* يشير إلى إنزيم *Haemophilus influenzae*. ثم يتبع ذلك بلقب السلالة ورقم لاتيني يحدد ترتيب اكتشاف الإنزيم في الكائن.

تستخدم إنزيمات *r. endonuclease* في تفكيك DNA إلى شظايا (قطع) صغيرة التي يمكن تحليلها بسهولة عن الجزيء الأصلي. مثال ذلك أن *Simian Vi-DNA* (SV 40) يتفكك عند موضع واحد بواسطة إنزيم *Eco RI*، وعند أربع مواضع



حمض دى أوكسى ريبونيوكلليك: التركيب والوظيفة الوراثية

بواسطة Hpa، وعند إحدى عشر موضع بواسطة Hind. وقطع DNA الناتجة من تأثير أحد هذه الإنزيمات يمكن تفكيكها إلى قطع أصغر بأحد إنزيمات r. endonuclease الأخرى. ويمكن فصل هذه القطع بواسطة إلكتروفوريسيس الجيل حيث يمكن تحديد تنابع القواعد فى كل منها، ومن تداخل تنابع القواعد فى هذه القطع يمكن الوصول إلى تنابع القواعد DNA فى الأصل.

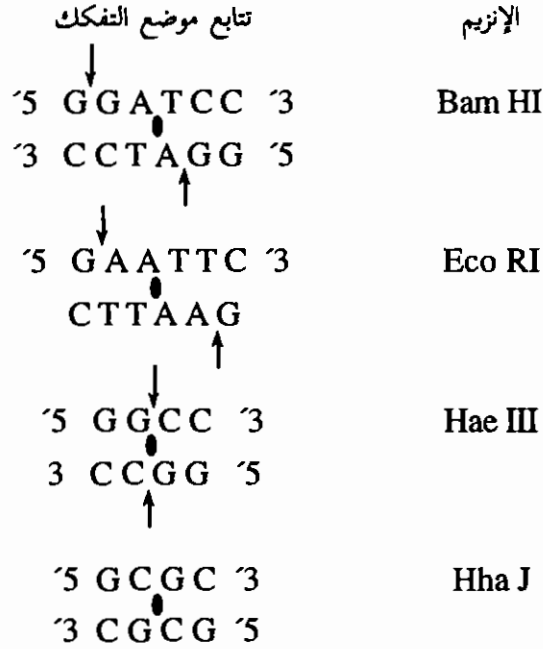

شكل ٢٢ - ٨

تخصص بعض إنزيمات restriction endonuclease. موضع التفكك فى خيطى DNA موضح بهم.

مع تحيات د. سلام حسين الهلالي [salamalhelali@yahoo.com](mailto:salamalhelali@yahoo.com)

## المراجع

- Ayala, F., and J. Kiger: Modern Genetics, Benjamin - Cummings, Menlo Park, Calif., 1980.
- Barrel B. G., and B. F. C. Clark: Handbook of Nucleic Acid Sequences, Joynson - Bruvvers, Oxford, 1974.
- Bauer, W. R.: Structure and Reactions of Closed Duplex DNA. Ann. Rev. Biophys. Bioeng. 7 : 287 - 313 (1978).
- Bauer, W. R., F. H. C. Crick, and J. H. White, "Supercoiled DNA," Sci. Am., 243 : 118 - 133 July (1980).
- Bloomfield, V. A., D. M. Crothers, and I. Tinoco, Jr.: Physical Chemistry of Nucleic Acids, Harper & Row, 1974.
- Cantor, C. R., and P. R. Schimmell: Biophysical Chemistry, Part 1: The Conformation of Biological Molecules, Freeman, San Francisco, 1980.
- Conn, E. E., P. K. Stumpf, G. Bruening and R. H. Doi: Outlines of Biochemistry (5 th ed.), John Wiley & Son, 1987.
- Davidson, E. H., and R. J. Britten: "Possible Role of Repetitive Sequences," Science, 204: 1052 - 1059 (1979).
- Davidson, J. N. : The Biochemistry of the Nucleic Acids, Academic Press, 1977.

- Dupraw, E. J.: DNA and Chromosome, Holt, New York, 1970.
- Kornberg, R. D., and A. Klug: "The Nucleosomes," Sci. Am., 244 : 52 - 78, February (1981).
- Lehninger, A. L.: Principle of Biochemistry, Worth, New York, 1982.
- Strayer, L.: Biochemistry, 2nd ed., Freeman, San Francisco, 1981.
- Zubay, G. (Coord. author): biochemistry, Addison - Wesley, Reading, Mass., 1983.

## تمارين

١ - اكتب التتابع المتمم (باستخدام الرمز ٥ ← ٣ القياسي) لـ DNA الحلزون المزدوج الذى يكون فيه أحد الخيوط محتوى على أحد التتابعات التالية:

(أ) GATCAA

(ب) TCGAAC

(ج) ACGCGT

(د) TACCAT

٢ - محتوى أحد خيوط DNA الحلزون المزدوج (بوحدة الكسر المولى) هو:

[A] = ٣, [G] = ٢٤,

(أ) ماذا يمكن أن تقول عن [T] و [C] فى نفس الخيط .

(ب) ماذا يمكن أن تقول عن [A] و [G] و [T] و [C] فى الخيط المتمم.

٣ - DNA لأحد طافرات bacteriophage  $\lambda$  له طول محيطى يساوى ١٥ ميكرومتر بدلا من ١٧ ميكرومتر التى تمثل طول النوع غير الطافر. كم عدد أزواج القواعد المفقودة من هذا الطافر.

٤ - أحسب الوزن بالجرامات لجزئ DNA حلزون مزدوج طوله ٢٠٠,٠٠٠ ميل (تساوى المسافة بين الأرض والقمر). وزن DNA الحلزون المزدوج يساوى  $\times 1$  ١٠-١٨ جرام لكل ١٠٠٠ زوج من القواعد وكل زوج من القواعد يمتد ٣٤, نانوميتر. للمقارنة لاحظ أن جسم الإنسان يحتوى على ٥, جرام DNA.

٥ - ما هو العدد الأدنى من أزواج النيوكليوتيدات في جين إنزيم Pancreatic ribonu-lease (يحتوى الإنزيم على ١٢٤ حمض أميني). لماذا يتوقع أن يكون عدد أزواج النيوكليوتيدات أكبر من اجابتك؟

٦ - DNA للفيروس البكتيري M13 يحتوى على القواعد الأربعة بالنسب التالية A = ٢٢٪، T = ٣٦٪، G = ٢١٪ و C = ٢٠٪. ماذا تشير هذه المعلومات عن DNA.

**تكرار حمض دي اوكسي ريبونوكليك****Replication of DNA**

ناقشنا في الفصل السابق الخصائص التركيبية لجزئ DNA وطبيعة الجينات والكروموسومات. وفي هذا الفصل سنوضح ميكانيكية تكرار (تناسخ) DNA لتكوين جزيئات DNA جديدة. فمن المعروف أنه قبل انقسام الخلية الحية مباشرة إلى خليتين فإنه يتم تكرار DNA في الخلية الأصل (الأبوية) بحيث تحتوي كل من الخليتين الجديدتين (البنويتين) على DNA نسخة طبق الأصل لـ DNA في الخلية الأبوية، وبذلك فإن الخليتين الجديدتين يحملان نفس صفات الخلية الأبوية. ومن ثم يتبين لنا أن تكرار DNA قبل انقسام الخلية يمثل الكيفية التي تنتقل بها المعلومات الوراثية من جيل إلى الجيل التالي.

تعتبر الإنزيمات والبروتينات الأخرى التي تشترك في تكرار جزئ DNA من أكثر العوامل الحفازة البيولوجية تميزاً، ليس فقط لمقدرتهم على بناء جزئ DNA ضخمة من وحدات بنائية صغيرة وهي النيوكليوتيدات، ولكن لأن ذلك يتضمن أيضاً نقل المعلومات الوراثية من جزئ DNA الأصل إلى جزئ DNA الجديد بدقة متناهية. بالإضافة إلى ذلك فإن هذه الإنزيمات تقوم بوظيفة ميكانيكية وذلك بفك شريطي DNA المزدوج قبل عملية التكرار.

### سلسلتى DNA يعملان كقالب (مصيف) فى عملية تكرار DNA

فى تكرار DNA يحدد كل من خيطى DNA تتابع النيوكليوتيدات فى خيطى DNA الجديد، فكلا خيطى DNA الأصل يعملان كقالب (مصيف) template فى بناء خيوط DNA الجديدة. وتُعرف الصياغة templing، والتي تمثل أحد الأركان الهامة فى نقل المعلومات الوراثية فى الأنظمة الحية، بأنها العملية التى ينسخ فيها تتابع القواعد لـ DNA (أو جزء منه) بواسطة إزدواج القواعد المتمم (A مع T أو G مع C) وهذا يتطلب عملية تعارف بين النيوكليوتيدات فى DNA الأصل والنيوكليوتيدات الحرة المكونة للخيوط الجديدة (شكل ٢٣ - ١). ولكن من الضرورى تفهم لماذا تحتاج عملية التكرار (وكذلك النسخ والترجمة) إلى قالب (مصيف) ٩.

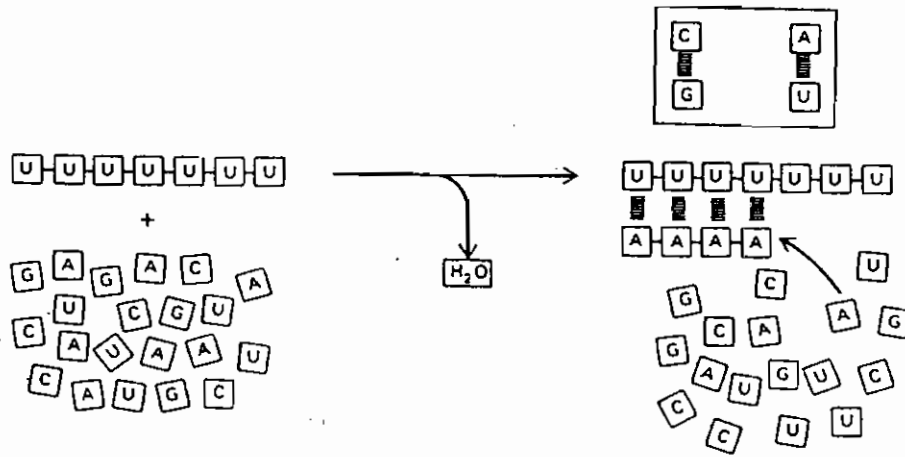

شكل ٢٣ - ١

الإرتباط التفضيلى يحدث بين ازواج النيوكليوتيدات (C مع G و A مع T) بواسطة روابط كيميائية ضعيفة (أعلى). وهذا الإزدواج يُمكن أحد النيوكليوتيدات أن تعمل كقالب (مصيف) فى بناء خيط جديد (اليمين).

فى البناء الحيوى للجزيئات الكبيرة غير الحاملة للمعلومات مثل الجلايكوجين الذى يحتوى فقط على نوع واحد من الوحدات البنائية وهو D - جلوكوز، فإن تماثل ونقاوة الناتج النهائى يتحدد بواسطة المركز النشط لإنزيم جلايكوجين سنتيز glycogen



synthetase. فالركز النشط فى هذا الإنزيم يمكن أن يستقبل فقط UDP – جلوكوز والنهية المختزلة لسلسلة الجلايكوجين النامية. ومن حيث المبدأ فإنه يمكن إعتبار المركز النشط لهذا الإنزيم (أو الإنزيمات الأخرى) بأنه قالب حيث أن هناك تطابقاً بين المواد الخاضعة والمركز النشط للإنزيم.

تختلف الصورة عن ذلك فى حالة بناء DNA أو RNA أو عديد البيبتيد، فجزئ DNA مثلاً قد يحتوى على عدة ملايين من وحدات النيوكليوتيدات المختلفة التى توجد فى تتابع خاص بحيث لا يمكن للمركز النشط فى الإنزيم بمفرده من تحديد التتابع الكلى للنيوكليوتيدات فى الجزئ، لذلك فإنه من الضرورى فى هذه الحالة استخدام DNA كقالب لتحديد التتابع فى جزئ DNA الجديد.

### تكرر DNA يتم بطريقة نصف محافظة

أدى نموذج الحلزون المزدوج الذى اقترحه واطسون وكريك لجزئ DNA إلى كيفية مقبولة لتكرر (أو تناسخ) DNA، فافترضوا هذان العالمان أن كل من خيطى DNA الأبوى يعملان كقالب فى عملية التكرر حيث يبنى على كل خيط سلسلة DNA جديدة، وهذا يتطلب انفكاك ولو جزئى للحلزون المزدوج الأبوى. وبهذه الطريقة فإنه يتكون جزئيين DNA متماثلين تماماً لجزئ DNA الأبوى كل منهما يحتوى على خيط مشتق من DNA الأبوى بينما الخيط الأخرى يكون حديث التكوين. وهذه الطريقة فى تكرر DNA التى يتم فيها توزيع ذرات DNA الأبوى مناصفة بين جزئى DNA الناتجان من التكرر يطلق عليها الطريقة نصف المحافظة semiconservative للتكرر (شكل ٢٣ - ٢). هذا بالمقارنة مع نماذج أخرى اقترحت لعملية التكرر، منها الطريقة المحافظة conservative حيث ينسخ خيطى DNA الأبوى دون انفصالهما وبذلك يكون أحد الجزئيين الناتجين من التكرر جديداً تماماً أما الجزئ الآخر فيكون قديماً أى الجزئ الأبوى.

أبدت الأدلة التجريبية الكيفية نصف المحافظة فى تكرر DNA، وأهم هذه الأدلة التجربة التى أجراها ميسلون Messelson وستال Stahl (١٩٥٨). فقد قاما بتنمية

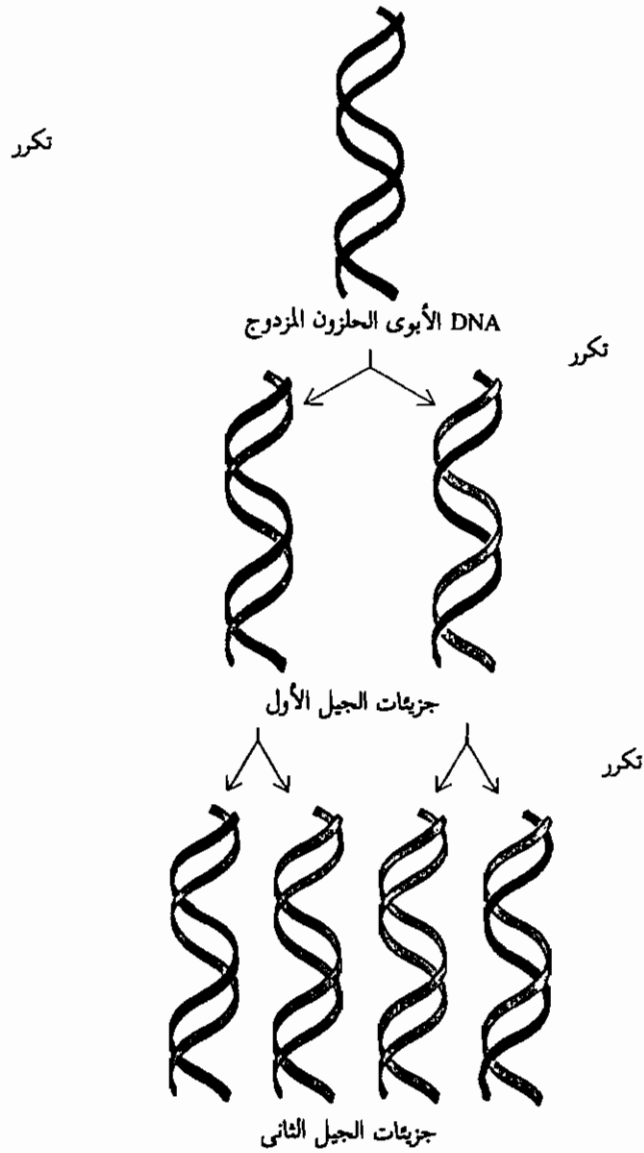

شكل ٢٣ - ٢

مخطط بياني يوضح تكرار DNA بالطريقة نصف المحافظة. خيوط DNA الأبوي موضحة باللون الداكن بينما خيوط DNA حديثة التكوين موضحة باللون الفاتح. في كل دورة تكرار فإن خيوط DNA يعمل كقالب لتكوين خيوط DNA المتممة حديثة التكوين.

بكتريا القولون فى بيئة تحتوى على  $^{15}\text{NH}_4\text{Cl}$  كمصدر وحيد للنتروجين لعدة أجيال وبذلك تكون جميع ذرات النتروجين فى جزئ DNA من النظير الثقيل للنتروجين  $^{15}\text{N}$ ، وتكون كثافة DNA المحتوى على  $^{15}\text{N}$  أكبر من كثافة DNA المحتوى على  $^{14}\text{N}$ .

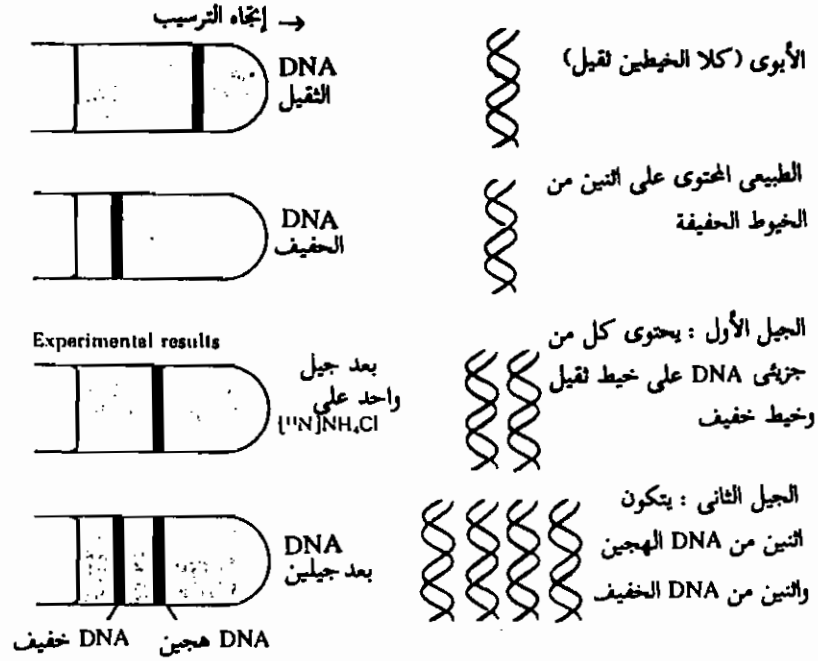

شكل ٢٣ - ٣

نتائج تجرية ميسلون وستال . DNA - الثقيل ( $^{15}\text{N}$  DNA) يصل إلى حالة الإتزان فى موقع قريب من قاع إنبوبة الطرد المركزى عن DNA الطبيعى ( $^{14}\text{N}$  DNA) فى متدرج كلوريد السيزيوم . أما DNA الهجين أى الذى يحتوى على سلسلة  $^{15}\text{N}$  DNA وسلسلة  $^{14}\text{N}$  DNA يكون فى موضع وسط بين DNA الثقيل و DNA الخفيف .

الاختبارات التى أجريت على DNA فى الجيل الأول والثانى أوضحت أن تكرر DNA يتم بالطريقة نصف المحافظة .

نقلت خلايا بكتريا القولون بعد ذلك إلى بيئة تحتوى على  $^{14}\text{NH}_4\text{Cl}$  ثم سمح لهذه

لخلايا بالنمو لجيل واحد. وعندما فصل DNA من هذه الخلايا وقدرت كثافته بطريقة الطرد المركزي في متدرج من كلوريد السيزيوم ( $C_8Cl_4$ ) ظهرت طبقة واحدة كثافتها بين DNA الطبيعي (يحتوي على  $^{14}N$ ) و DNA الثقيل (يحتوي على  $^{15}N$ )، وهذه هي النتيجة المتوقعة إذا كان DNA مؤلف من خيط جديد (يحتوي على  $^{14}N$ ) وخيط أبوي (يحتوي على  $^{15}N$ ) (شكل ٢٣ - ٣).

وعندما سمح للخلايا بالنمو للجيل الثاني في البيئة التي تحتوي على  $^{14}N$  فإن DNA المفصول أظهر طبقتين أحدهما له كثافة مماثلة لـ DNA الطبيعي ( $^{14}N$  DNA) والآخر له كثافة مماثلة لـ DNA الهجين ( $^{15}N, ^{14}N$  DNA). ولقد استنتج العالمان من هذه النتائج أن DNA الجديد يحتوي على خيط من الأصل وخيط جديد والتي تتفق مع نظرية واطسون وكريك.

### البناء الإنزيمي لجزئ DNA: إكتشاف إنزيم بلمرة DNA

بعد أو أوضحنا الخصائص العامة لتكرار DNA، دعنا الآن ننتقل إلى الأحداث الإنزيمية الجزيئية المشتملة في تكرار DNA. ترجع معلوماتنا عن البناء الإنزيمي المعمل لجزئ DNA إلى أبحاث كورنبرج ومجموعته بجامعة ستانفورد التي بدأت عام ١٩٥٦ على بكتريا القولون. فعندما حُضِن مستخلص خلايا بكتريا القولون مع مخلوط من الـ دي أوكس نيوكليوسيدات ثلاثية الفوسفات التي تحتوي على نظير الفوسفور  $^{32}P$  في الموضع الفا ( $\alpha$ ) (شكل ٢٣ - ٤) وجد أنه تتكون كمية صغيرة جداً من DNA الجديد الذي يحتوي على فوسفور  $^{32}P$  في مجموعة الفوسفات. وبعد عشر سنوات من الأبحاث المتواصلة في معمل كورنبرج أمكن فصل الإنزيم الذي يحفز هذا التفاعل في

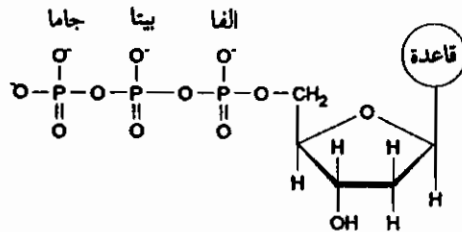

شكل ٢٣ - ٤

دي أوكس نيوكليوسيد ثلاثي الفوسفات الذي يحتوي على فوسفور مشع ( $^{32}P$ ) في الموضع الفا ( $\alpha$ ).

صورة متجانسة والذي سمي إنزيم بلمرة DNA (DNA polymerase). ويطلق على هذا الإنزيم الآن إنزيم بلمرة DNA الأول DNA Polymerase I، حيث أمكن بعد ذلك فصل إنزيمات بلمرة أخرى.

وإنزيم بلمرة DNA الأول يحفز إضافة وحدات دى اوكسى ريونيوكلبيوتيد خطوة خطوة إلى سلسلة DNA.



حيث dNMP و dNTP يشيران إلى دى اوكسى ريونيوكلبيوسيد 5' - أحادى الفوسفات و 3' - ثلاثى الفوسفات على التوالي. ويحتاج إنزيم بلمرة DNA إلى العناصر التالية لبناء سلسلة DNA:

١ - الأنواع الأربعة من دى اوكسى ريونيوكلبيوسيد 5' - ثلاثى الفوسفات، وهى دى اوكسى أدنينوزين ثلاثى الفوسفات (dATP)، دى اوكسى جوانوزين ثلاثى الفوسفات (dGTP)، دى اوكسى ثايميدين ثلاثى الفوسفات (dTTP)، ودى اوكسى سايتوزين ثلاثى الفوسفات (dCTP). وسوف يستخدم الرمز المختصر dNTP للإشارة إلى جميع دى اوكسى نيوكليوسيدات ثلاثية الفوسفات. أيونات المغنسيوم ضرورية أيضا لهذا التفاعل.

٢ - يجب وجود سلسلة من DNA (أو RNA) تكون فيها مجموعة الهيدروكسيل الثالثة (3'-OH) حرة، فتعمل هذه السلسلة كبادئ primer يضاف إليها وحدات دى اوكسى ريونيوكلبيوتيد.

٣ - من الضروري تواجد DNA قالب الذى يمكن أن يكون سلسلة فردية أو حلزوناً مزدوجاً، إلا أن الهيئة المزدوجة تكون نشطة فقط عندما يكون خيطى الحلزون المزدوج منفكاً فى موضع أو أكثر.

وتفاعل استطالة السلسلة الذى يحفز بإنزيم بلمرة DNA يتم بالمهاجمة النيوكليوفيلية

بمجموعة الهيدروكسيل الثالثة (3-OH) في السلسلة البادئة على مجموعة الفوسفات ألفا في دي أوكسي ريبونوكليوسيد ثلاثي الفوسفات الجديد. وبذلك تتكون رابطة فوسفات ثنائية الإستر مع انفراد البيروفوسفات (شكل ٢٣ - ٥). أما التحلل اللاحق للبيروفوسفات يدفع تفاعل البلمرة إلى الامام. واستطالة سلسلة DNA تسيير في الاتجاه ٥ ← ٣.

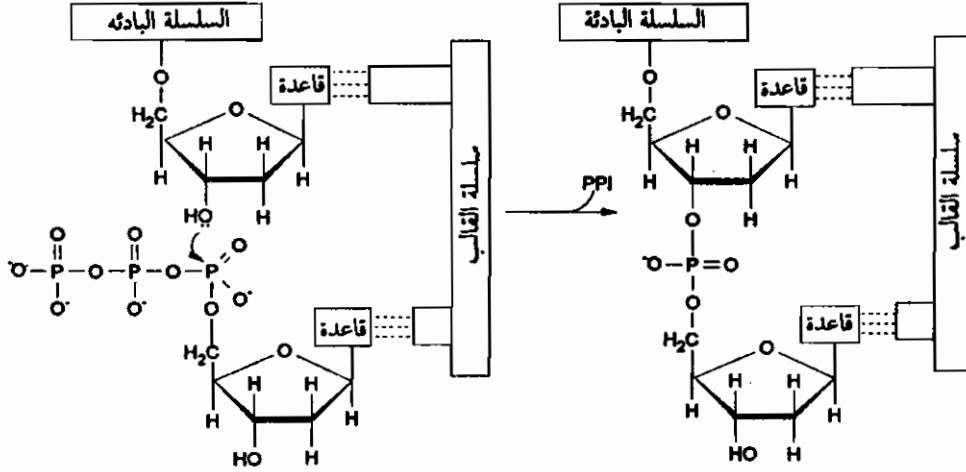

شكل ٢٣ - ٥

تفاعل استطالة السلسلة الذي يحفز بإنزيم بلمرة DNA.

إنزيم بلمرة DNA يأخذ التعليمات من القالب

يحفز إنزيم بلمرة DNA تكوين رابطته الفوسفات ثنائية الإستر فقط إذا كانت القاعدة في النيوكليوتيد القادم (الجديد) متتامة مع القاعدة المقابلة في سلسلة القالب. فاحتمال تكوين الرابطة التساهمية يكون ضعيفاً جداً إلا إذا كوّنت القاعدة القادمة إزدواج من نوع واطسون وكريك مع القاعدة المقابلة على سلسلة القالب. وعلى ذلك فإن إنزيم بلمرة DNA عبارة عن إنزيم موجه بالقالب template - directed enzym، وفي الحقيقة إنه أول إنزيم من هذا النوع تم اكتشافه.

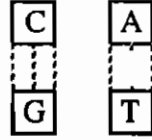

الإرتباط المفضل الذى يتم بين زوجين من النيوكليوتيد (A مع T و G مع C) بواسطة الروابط الهيدروجينية الضعيفة - يطلق على هذا النوع من الإرتباط بارتباط واطسون وكريك حيث قد أقترح أول مرة بواسطة هذين العالمين.

وهناك عدة أدلة تجريبية والتي تشير إلى أن إنزيم بلمرة DNA يأخذ تعليماته من القالب وهي:

- ١ - بناء كمية محسوسة من DNA تتم فقط عند وجود النيوكليو سيدات ثلاثية الفوسفات الأربعة و DNA قالب.
- ٢ - إنزيم بلمرة DNA يمكن أن يقوم بإدماج بعض القواعد المشابهة. فعلى سبيل المثال يمكن لليوراسيل أو ٥ - برومو - يوراسيل أن تندمج فى موضع الثايمين.
- ٣ - يعتمد محتوى القواعد فى DNA المتكون حديثا على طبيعة القالب وليس على الكميات النسبية للنيوكليوتيدات. أضف إلى ذلك أن DNA الناتج يحتوى على نفس محتوى القواعد فى DNA القالب الحلزون المزدوج.

بكتريا القولون تحتوى أيضا على اثنين من إنزيمات بلمرة DNA الأخرى بعد مرور ١٥ عاما من اكتشاف إنزيم بلمرة DNA الأول فى بكتريا القولون أكتشف فى هذه البكتريا اثنين من إنزيمات البلمرة الأخرى الذى اطلق عليهما إنزيم البلمرة الثانى DNA Polymerase II وإنزيم البلمرة الثالث DNA polymerase III. وهذين الإنزيمين يشبهان إنزيم البلمرة الأول فى الأوجه التالية (جدول ٢٣ - ١):

- ١ - كل منهما يحفز البناء الموجه من القالب لجزئ DNA من دى اوكسى ريونيوكلبيوسيد ثلاثية الفوسفات.
- ٢ - كل منهما يحتاج إلى بادئ تكون فيه مجموعة الهيدروكسيل الثالثة (OH - 3) حرة.
- ٣ - البناء الحيوى لسلاسل DNA تكون فى الاتجاه ٥ ← ٣.

جدول ٢٣ - ١

خواص إنزيمات البلمرة I و II و III من بكتريا القولون

Pol III	Pol II	Pol I	
+	+	+	البلمرة: ٥ ← ٣
+	+	+	التفكك الطرفي: ٥ ← ٣
+	-	+	التفكك الطرفي: ٣ ← ٥
-	-	+	بناء البوليمر الجديد
١٤٠	١٢٠	١٠٩	الوزن الجزيئي (كيلو دالتون)
٢٠ - ١٠		٤٠٠	عدد الجزيئات فى الخلية
١٥٠	٥	١٠	رقم التحول*

\* عدد النيوكليوتيدات المبلمرة عند ٣٧ م / ثانية / لكل جزيء من الإنزيم  
+ و - يشيران إلى وجود أو غياب الخاصية المدونة على التوالى

وتختلف هذه الإنزيمات فى تفضيلها لهيئة القالب، فإنزيمى البلمرة الثانى والثالث يفضلان DNA مزدوج السلاسل الذى يحتوى على فجوه صغيرة، بالمقارنة فإن السلاسل الفردية القريبة من المناطق مزدوجة السلاسل تكون هى القالب المفضل للبوليمريز الأول. ويختلف أيضا المعدل الحفزى لهذه الإنزيمات خارج الخلايا، يضاف ١٠ نيوكليوتيدات فى الثانية بواسطة إنزيم البلمرة الأول و ٥ نيوكليوتيد فى الثانية بواسطة إنزيم البلمرة الثانى، بينما يضاف ١٥٠ نيوكليوتيد فى الثانية بواسطة إنزيم البلمرة الثالث. كذلك نجد أن إنزيم البلمرة الأول والثالث لهما أيضا ثلاثة أنشطة انزيمية. فبالإضافة إلى نشاط البلمرة، فإن هذين الإنزيمين لهما القدرة على تفكيك DNA تصاعديا من طرف مجموعة الهيدروكسيل الثالثة الحرة، (3' → 5' exonuclease) أو من طرف مجموعة الهيدروكسيل الخامسة الحرة (3' → 5' exonuclease).

وهنا نتساءل - ما هو الدور الذى تقوم به هذه الانزيمات داخل الخلايا؟. وكما



سنرى بعد قليل أن متراكب إنزيمى يحتوى على إنزيم البلمرة الثالث يكون مسئولاً عن بناء معظم أجزاء DNA الجديدة، إنزيم البلمرة الأول من ناحية أخرى يزيل الجزء البادئ ويملا الفجوات، أما الدور الذى يقوم به إنزيم البلمرة الثانى فليس معروفاً حتى الآن.

### إنزيم البلمرة الثالث عبارة عن تجمع من سبع وحدات عديد بيتيد

يعمل إنزيم البلمرة الثالث DNA Polymerase III (Pol III) داخل الخلايا كجزء من متراكب إنزيمى مؤلف من وحدات فرعية عديدة هو Pol III holoenzyme الذى يتألف على الأقل من سبعة أنواع من عديد الببتيد (جدول ٢٣ - ٢). أحد هذه

جدول ٢٣ - ٢

مكونات DNA Polymerase III Holoenzyme

الوحدة الفرعية	الكتلة (كيلودالتون)
الفا (α)	١٣٠
إيسلون (ε)	٢٧,٥
ثيتا (θ)	١٠
تاو (τ)	٧١
جاما (γ)	٥٢
دلتا (δ)	٣٢
بيتا (β)	٤٠,٦

الوحدات الفرعية α و ε و θ هي مكونات Pol III

الوحدات الفا (α) تقوم بنشاط التفكك الطرفى ٥' ← ٣' (3' → 5' exonuclease) بالإضافة إلى وظيفة البلمرة، بينما عديد الببتيد ايسلون (ε) يقوم بوظيفة التفكك الطرفى ٣' ← ٥' (5' → 3' exonuclease). وواحد أو أكثر من عديد الببتيد الباقية ترتبط بجزئ ATP اللازم لـ Pol III لبدء البناء على نهاية RNA البادئ، أما وظيفة وحدات عديد الببتيد الباقية فليست معروفة.

## تكرر DNA فى بكتريا القولون

أوضحت الدراسات البيوكيميائية والوراثية الحديثة أن عملية تكرر DNA فى بكتريا القولون يحتاج بالاضافة إلى إنزيمات البلمرة إلى أكثر من خمسة عشر إنزيما وبروتيناً أخرى. فعملية التكرر تتم فى عدد كبيرة من الخطوات المتتالية التى تشمل التعرف على منشأ بدأ التكرر وفك الحلزون المزدوج وفصل سلاسل القالب بعيداً عن بعضها والبدأ فى بناء السلاسل الجديدة واستطالة السلاسل الجديدة وازدواج السلال مع بعضها ووقف البناء. وكل هذه العمليات السابقة تتم بمعدل كبير، كما تتم عملية التكرر بدقة متناهية. ويطلق على المتراكب الذى يحتوى على جميع الإنزيمات والعوامل المساعدة التى تشترك فى عملية بناء DNA جديد بنظام تكرر DNA (DNA replicase system) أو ريبليسوم replisome. والآن دعنا نوضح خطوات تكرر DNA فى بكتريا القولون بشئ من التفصيل.

### عملية التكرر تبدأ عند مواضع محددة تعرف بأصول التكرر

هل يبدأ تكرر DNA من أى مكان فى الكروموسوم أو أن هناك مواضع محددة تبدأ عندها عملية التكرر؟. فنجد أن تكرر DNA عملية على درجة كبيرة من الدقة وعلى ذلك فإن بدأ التكرر من مواضع محددة هى الأكثر احتمالاً. ففى البكتريا وعديد من الفيروسات التى تنمو فى الخلايا مميزة النوى وجد أن عملية التكرر تبدأ من موضع محدد فى جزيء DNA يطلق عليه منشأ أو أصل التكرر replication origin. ومنشأ التكرر فى بكتريا القولون عبارة عن تتابع خاص من ٢٤٥ زوج من القواعد تعرف بالموضع oriC. وهذا التتابع يحتوى على منطقة من تسعة أزواج من القواعد التى تتكرر أربع مرات والتى يمكن أن ترتبط ببروتين خاص يدعى dna A فى حالة بكتريا القولون، ويمثل معقد البروتين مع هذه القطعة من DNA إشارة بدء التكرر. ولكن كيف يقوم بروتين dna A بوظيفته فإنه غير معروف، لكن أحد الاحتمالات هو أنه ربما ينشئ موضع يكون مناسباً لتجميع الوحدات الفرعية السبعة لـ DNA Pol III لتكوين holoenzyme النشط.

تحتوى جزيئات DNA فى الخلايا مميزة النواة كما سيتضح فيما بعد على عدد كبير

من مواضع أصول التكرر التى يبدأ عندها عملية التكرر فى نفس الوقت وذلك لضمان إتمام عملية التكرر فى وقت مناسب نظراً لكبر حجم هذه الجزيئات.

### DNA الحلقى يتكرر فى اتجاهين

أوضحنا فى الفصل السابق أن جزيء DNA البكتيرى وعدد كبير من جزيئات DNA الفيروسية عبارة عن حلزون مزدوج حلقى. والسؤال الآن هو كيف يتم تكرر DNA الحلقى؟ فهل ينشطر جزيء DNA الحلقى أولاً ليكوّن جزيء خطى قبل عملية التكرر، أم تتم عملية التكرر وهو فى الصورة الحلقية؟ للإجابة على هذا السؤال قام جون كارنز John Cairns عام ١٩٦٣ بأحد التجارب المهمة مستخدماً فيها طريقة التصوير الإشعاعى الذاتى autoradiography التى أوضحت أن DNA فى بكتريا القولون يتكرر وهو فى الصورة الحلقية المغلقة.

فعندما نمت بكتريا القولون فى بيئة تحتوى على الثايميدين المعلوم بالنظير المشع للهيدروجين ( $^3\text{H}$ ) التريتيوم ثم فصلت جزيئات DNA بعناية ثم نشرت على شريحة فوتوغرافية حساسة للجسيمات بيتا - التى يتكون عليها أثر من حبيبات الفضة للأجزاء المشعة - وجدا أن DNA المفصول أثناء عملية التكرر يظهر فيه عقدة (حلقة) إضافية نشطة إشعاعياً، حيث يظهر الجزيء فى صورة الحرف اللاتينى ثيتا ( $\theta$ ) (شكل ٢٣ - ٦). وهذا التركيب ثيتا يوضح أن جزيء DNA يحافظ على هيئته الحلقية أثناء عملية التكرر.



شكل ٢٣ - ٦

مخطط بيانى لكروموسوم بكتريا القولون أثناء عملية التكرر. الخيوط الحلقية المتصلة تعبر عن DNA الأبوى بينما الخيوط غير الحلقية تمثل الخيوط المبتنية حديثاً.

أعتقد فى بادئ الأمر أن عملية التكرر تبدأ من نقطة ثابتة فى DNA الأبوى وتتحرك

في اتجاه واحد حول جزئ DNA، لكن التجارب التي أُجريت حديثاً على كروموسوم بكتريا القولون أوضحت أن عملية التكرار تبدأ من نقطة واحدة ولكن تتحرك في اتجاهين متضادين في نفس الوقت وبنفس السرعة إلى أن يتقابلتا. وبلكلمات أخرى فإن هناك شعبتى تناسخ تبدءان من نفس النقطة ولكن تتحرك إحداهما في اتجاه حركة عقرب الساعة، بينما الأخرى تتحرك في اتجاه مضاد لحركة عقرب الساعة حول الكروموسوم الحلقي (شكل ٢٣ - ٧). وتتقابل شعبتى التناسخ وانتهااد عملية التكرار ينفصل المزدوجان الحلقيان الجديدان الكاملان الذى يحتوى كل منهما على خيط قديم وخيط جديد.

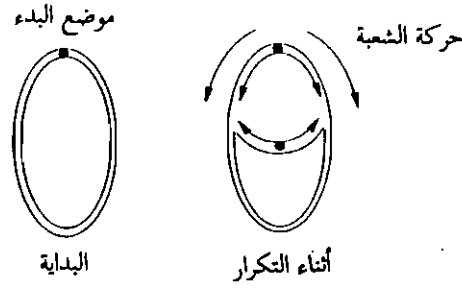

شكل ٢٣ - ٧

مخطط بياني للتكرار ثنائى الإتجاه. تبدأ شعبتى التناسخ من نقطة منشأ واحدة ولكن أحدهما يتحرك فى إتجاه حركة عقرب الساعة أما الشعبة الأخرى تتحرك فى الإتجاه المضاد.

ولقد تم التحقق من ميكانيكة التكرار ثنائى الاتجاه فى كروموسوم بكتريا القولون باستخدام طريقة التصوير الإشعاعى الذاتى. فسميت بكتريا القولون فى بداية تكرر الكروموسوم فى وسط يحتوى على ثايمين يحتوى على كمية متوسطة من التريتيوم المشع، وبعد عدة دقائق من التحضين نقلت البكتريا إلى وسط يحتوى على ثايمين يحتوى على مستوى عالى من التريتيوم المشع. ولقد استخدم مستويين من النشاط الإشعاعى فى هذه التجربة للحصول على نوعين من أثر حبيبات الفضة فى شريحة التصوير الإشعاعى الذاتى، أحدهما أثر منخفض الكثافة يقابل أجزاء DNA التى تتكون فى البداية والثانى أثر عالى الكثافة يقابل أجزاء DNA التى تتكون مؤخرًا. فإذا كانت عملية التكرار أحادية الاتجاه unidirectional فإن الحبيبات منخفضة الكثافة تتواجد عند

تكرر حمض دى اوكسى ريبونيوكلبيك —————

أحد الأطراف بينما الحبيبات عالية الكثافة تكون عند الطرف الآخر. من ناحية أخرى إذا كان التكرار ثنائى الاتجاه bidirectional فإن وسط الأثر يكون منخفض الكثافة (شكل ٢٣ - ٨). والذي تم الحصول عليه فى هذه التجربة هو الأثر من النوع الأخير الذى كانت فيه الحبيبات الكثيفة فى كلا الطرفين بينما الحبيبات المنخفضة الكثافة كانت فى الوسط والذي يشير إلى أن تكرر كروموسوم بكتريا القولون يكون ثنائى الاتجاه. والعنصر الوراثى مثل الكروموسوم البكتيرى الذى يشكل وحدة مستقلة لتكرر DNA والذي يكون قادر على التكرار تحت تحكمه الذاتى يسمى الريبلكون replicon.

الابتداء أحادى الاتجاه



الابتداء ثنائى الاتجاه

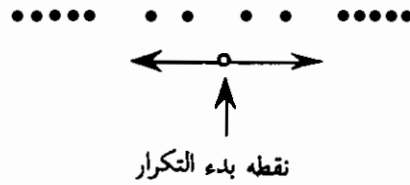

شكل ٢٣ - ٨

نماذج التصوير الإشعاعى الذاتى المتوقعة للتكرار أحادى الاتجاه والتكرار ثنائى الاتجاه عندما تنقل البكتريا من وسط يحتوى على ثايمين متوسط الإشعاع إلى وسط يحتوى على ثايمين عالى الإشعاع.

أحد خيطى DNA تُبنى بطريقة غير مستمرة

من المعروف أن خيطى DNA الأبوى عند شعبة التناسخ يعملان كقالب لبناء DNA الجديد. لكنه من المعروف أيضاً أن خيطى DNA الأبوى متضادين فى الإِتجاه وهذا يتطلب أن يكون بناء أحد الخيطين فى الإِتجاه ٥ ← ٣ وفى الإِتجاه ٣ ← ٥ للخيط

الآخر (شكل ٢٣ - ٩). مع ذلك فإن جميع إنزيمات بلمرة DNA المعروفة تبني DNA في الاتجاه ٥' ← ٣' وليس في الاتجاه ٣' ← ٥'. كيف يظهر إذن أن أحد خيطي DNA البنوي باستخدام طرق الفصل الضعيفة كما لو أنه ينمو في الاتجاه ٣' ← ٥'.

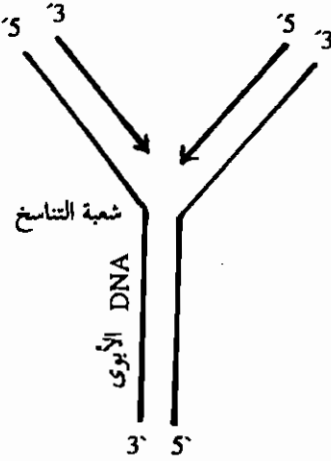

شكل ٢٣ - ٩

استخدام طرق الفصل الضعيفة أظهرت أن اتجاه بناء DNA يكون في الاتجاه ٥' ← ٣' لأحد الخيطين الجديدين وفي الاتجاه ٣' ← ٥' للخيط الآخر. لكن في الحقيقة فإن كلا الخيطين يبني في الاتجاه ٥' ← ٣' كما هو واضح في شكل (٢٣ - ١٠)

استطاع الياباني ريجي أوكازاكي Reiji Okazaki من الإجابة على هذا السؤال في أواخر الستينات عندما لاحظ أن نسبة كبيرة من خيوط DNA المتكونة حديثاً توجد في صورة أجزاء صغيرة. وهذه الوحدات تحتوي على حوالي ألف من النيوكليوتيدات (تُعرف بأجزاء أوكازاكي Okazaki fragments) وتظهر بجوار شعبة التناسخ. ولقد فسّرت هذه النتائج على أساس أن عملية التكرار تتم في الاتجاه ٥' ← ٣' لكل من الخيطين الجديدين. فتم عملية البناء لأحد الخيطين بصورة مستمرة بينما الخيط الجديد الآخر يُبنى بصورة غير مستمرة أي تتم عملية البناء في صورة أجزاء التي ترتبط مع بعضها بعد ذلك بواسطة إنزيم DNA ligase بتقدم عملية التناسخ (شكل ٢٣ - ١٠). والخيط الذي يُبنى بصورة مستمرة يُعرف بالخيط الأمامي (القيادي) leading strand، بينما ذلك

الذى يُبنى بصورة غير مستمرة فيعرف بالخييط المتخلف (المتباطم) lagging strand حيث يتخلف بناؤه عن الخييط الأمامى. وهذا الاختلاف فى معدل النمو بين الخييط الأمامى والخييط المتخلف ينشأ عنه قطاع صغير من DNA الأبوى وحيد السلسلة عند شوكة التناسخ.

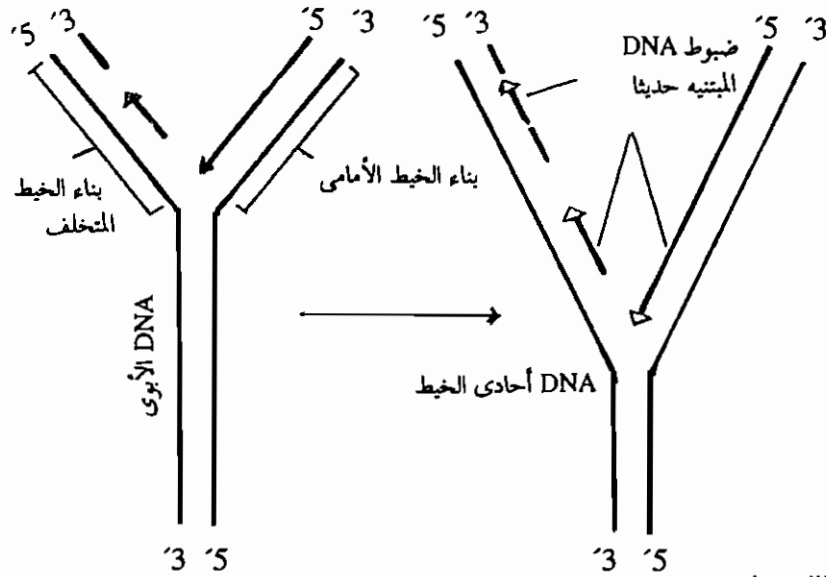

شكل ٢٣ - ١٠

مخطط بياني لشعبة التناسخ. كل من خييطى DNA يبنى فى الإتجاه ٥ ← ٣. الخييط الأمامى يُبنى بصورة مستمرة بينما الخييط المتخلف يبنى فى صورة أجزاء صغيرة (أجزاء اكاذاكى) التى ترتبط ببعضها تساهميا بتقدم عملية التناسخ.

### عملية التكرّر تحتاج أولاً إلى فصل فيزيائى لسلسلتى DNA

أوضحنا أن عملية التكرّر تبدأ عند موضع محدد فى جزيى DNA البكتيرى وعند عديد من المواضع فى جزيئات DNA فى الخلايا مميزة النواه. كما أوضحنا أيضاً أن DNA يوجد فى هيئة حلزون مزدوج حيث يلتف خييطى DNA حول بعضهما ويتماسكا بواسطة الروابط الهيدروجينية بين القواعد المتقابلة فى الخييطين. ويتضح من ذلك أنه يجب أولاً فصل خييطى DNA الأبوى على الأقل فى قطاعات صغيرة يحتوى كل منها

على أصل من أصول بدء التكرار حتى يمكن لإنزيمات البلمرة من قراءة تتابع القواعد على خيطي قالب.

أوضحت الدراسات الحديثة أن الحلزون المزدوج الأبوي في بكتريا القولون يفتح عند شعبة التناسخ بواسطة اثنين من البروتينات التي تعرف بـ helicase الذي يستخدم كل منهما طاقة تحلل جزيئات ATP لفصل زوج من القواعد. الأول rep protein (أو helicase) يرتبط بالخيط الذي يوجه بناء الخيط الأمامي ويتحرك في الاتجاه 3 ← 5، والبروتين الآخر helicase II يرتبط بالقالب الذي يوجه بناء الخيط المتخلف ويتحرك في الاتجاه 5 ← 3 (شكل ٢٣ - ١١). وكل من الخيطين المفصولين في DNA الأبوي تتفاعل بعد ذلك مع عدة جزيئات من بروتين الربط لـ DNA فردي الخيط

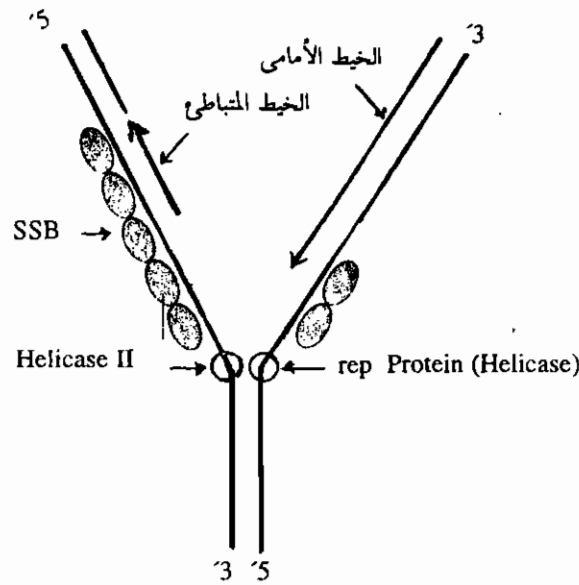

شكل ٢٣ - ١١

يُعتقد أن DNA الحلزون المزدوج يفتح في مقدمه شوكة التناسخ بمعدل سريع بالتأثير المشترك لانزيم DNA helicase وبروتين الربط للخيط الفردي لـ DNA (SSB). الـ rep protein يتحرك على قالب الخيط الأمامي في الاتجاه 3 ← 5، بينما helicase II يتحرك على قالب الخيط المتباطئ في الاتجاه 5 ← 3.



Single Strand DNA - Binding Protein (SSB) (يعرف أيضا بالبروتين المفكك (helix ` destabilizing). والدور الذى يقوم به بروتين الربط هو تثبيت الخيوط الفردية المتكونة بواسطة إنزيم helicase بحيث تتمكن هذه المناطق المنفكة من العمل كقالب (شكل ٢٣ - ١١).

وبروتين الربط يرتبط فقط بالخيوط الفردية ولا يرتبط مباشرة بأجزاء DNA فى هيئة الحلزون المزدوج، إلا أنه يُقلل DNA الحلزون المزدوج بإرتباطه بالأجزاء أحادية الخيط. والدور الذى يقوم به هو فرد هيكل الخيوط الفردية وجعل القواعد فيها متاحة للإزدواج مع القواعد القادمة (شكل ٢٣ - ١٢).

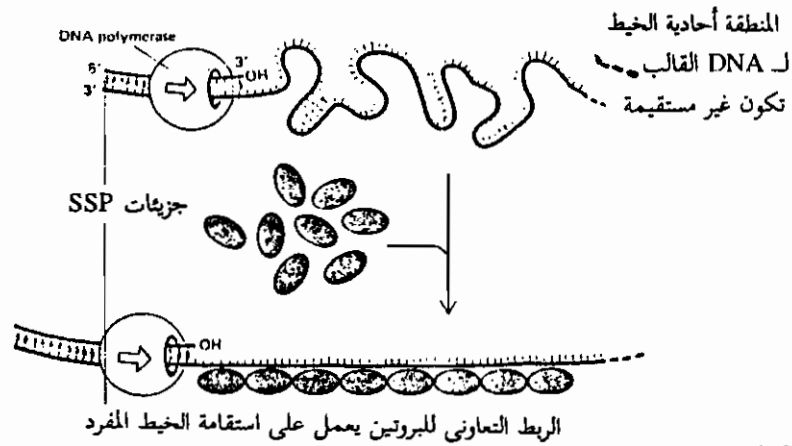

شكل ٢٣ - ١٢

توضيح تأثير بروتين الربط (SSB) على هيئة الخيط الفردى لـ DNA. فتتجمع جزئيات هذا البروتين فى هيئة عنقودية طويلة التى تقوم بفرد الخيط والتى تساعد عملية البناء للخيط الجديد.

### البناء الحيوى لـ DNA يحتاج إلى RNA بادئ

السؤال الذى يطرح نفسه الآن هو كيف يبدأ البناء الحيوى لجزئى DNA ؟. فكما ذكرنا سابقا فإن إنزيمات بلمرة DNA تحتاج إلى بادئ primer تكون فيه مجموعة الهيدروكسيل الثالثة (3-OH) حرة وذلك لبدء تفاعلات البلمرة فى بناء DNA. فما

هو البادئ إذن في بناء الخيوط الجديدة؟. المعلومات الأولى عن طبيعة البادئ استمدت من مشاهدة أن أجزاء أو كازاكي ترتبط من الطرف 5 بسلسلة قصيرة من RNA تحتوي على 1 - 10 نيوكليوتيد والتي تكون متتامة مع DNA القالب. هذه النتائج أدت إلى الاقتراح بأن RNA هو البادئ لبناء DNA. ولقد اتضح فيما بعد أن الإنزيم الذي يبنى قطع RNA البادئ في أجزاء أو كازاكي هو إنزيم RNA Primase. وإنزيم Primase في بكتريا القولون عبارة عن سلسلة عديد بيتيد فردية وزنها الجزيئي 60 كيلو دالتون، ولا يكون هذا الإنزيم فعالاً بذاته إلا إذا ارتبط مع ستة أو سبع سلاسل عديد بيتيد أخرى ليكون مجمع يعرف بـ Primosome. وهذا المعقد البروتيني يتحرك في الاتجاه 5 ← 3 على قالب الخيط المتخلف ليكون أجزاء من RNA التي تعمل كبادئ لأجزاء أو كازاكي.

بدء بناء الخيط الأمامي يتم خارج الخلية (في أنبوبه الاختبار) في وجود RNA Pol- ymerase أو Primase، إلا أنه يستحث بدرجة كبيرة عند تواجد كلا الإنزيمين. لذلك يعتقد ان هذين الإنزيمين يعملان متعاونين داخل الخلية لبدء بناء الخيط الأمامي. ويبدو من ذلك أن تكرر DNA في بكتريا القولون يتم بالصورة التالية (شكل 23 - 13):

1 - يقوم إنزيم Primase في حالة الخيط المتخلف (أو إنزيم Primase + إنزيم RNA Polymerase في حالة الخيط الأمامي) ببناء سلسلة قصيرة من RNA (10 نيوكليوتيدات) التي تكون متتامة مع خيط DNA القالب. وهذه الإنزيمات بالمقارنة بإنزيم DNA Polymerase لا تحتاج إلى بادئ لبدء تفاعل البلمرة.

2 - مجموعة الهيدروكسيل الثالثة (3-OH) في وحدة الريبونيوكلبيوتيد الطرفية في سلسلة RNA تعمل كبادئ لبناء خيط DNA جديد بواسطة-DNA Polyme- rase holoenzyme. ومعظم DNA الجديد يبنى بواسطة هذا المتراكب الإنزيمي.

3 - تفصل سلسلة RNA البادئ من الجزء المهجن DNA - RNA بواسطة إنزيم بلمرة DNA الأول DNA Polymerase I.

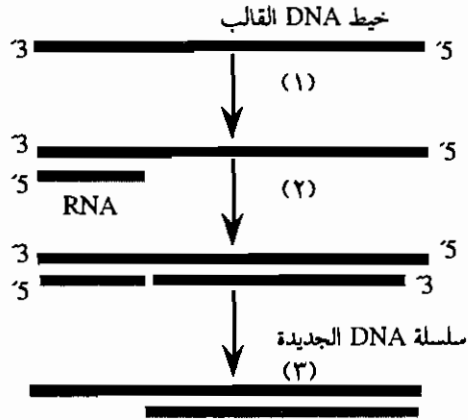

شكل ٢٣ - ١٣

#### بدء البناء الحيوى لجزئى DNA

(١) يقوم إنزيم Primase ببناء سلسلة قصيرة من RNA تكون متتامة مع خيط DNA القالب.

(٢) سلسلة RNA المتكونه تعمل كبادئ لبناء سلسلة DNA جديدة.

(٣) فصل سلسلة RNA التى تترك فجوة تملأ بعد ذلك بواسطة إنزيم البلمرة الأول.

٤ - إزالة سلاسل RNA تترك فجوات بين أجزاء DNA، وتملاً هذه الفجوات بواسطة إنزيم البلمرة الأول الذى يكون مناسباً لبناء DNA استجابة للتعليمات الموجهة من القالب أحادى الخيط.

#### إنزيم DNA Ligase يربط أجزاء DNA

يقوم إنزيم البلمرة الأول كما أوضحنا سالفاً ببناء DNA فى مواضع RNA البادئ الذى يزال من أجزاء أوكازاكي ولكنه لا يستطيع ربط سلسلتى DNA بين هذه الأجزاء. لذلك يقوم إنزيم آخر وهو DNA ligase بربط أجزاء أوكازاكي وكذلك غلق DNA الحلقى بعد تكوين الخيط الأمامى. فيحفز إنزيم DNA ligase تكوين رابطة فوسفات ثنائية الإستر بين سلسلتى DNA (شكل ٢٣ - ١٤). ويحتاج هذا الإنزيم إلى مجموعة OH حرة عند الطرف ٣ لأحد سلسلتى DNA ومجموعة فوسفات عند الطرف ٥ للسلسلة الأخرى. كما يحتاج تكوين رابطة الفوسفات ثنائية الإستر بين هاتين

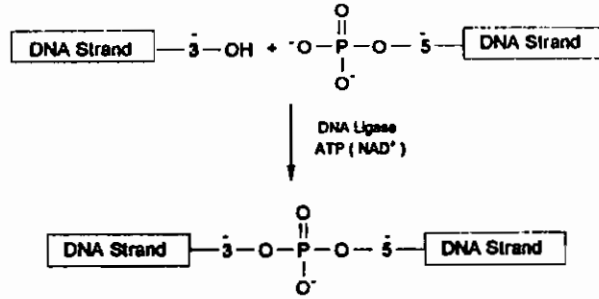

شكل ٢٣ - ١٤

إنزيم DNA ligase يحفز ارتباط سلسلتى DNA اللتان ويكوئان جزءاً من جزئى حلزون مزدوج.

المجموعتين إلى طاقة التى تستمد من NAD<sup>+</sup> فى حالة بكتريا القولون والبكتريا الأخرى، بينما فى الخلايا الحيوانية والفيروسات البكتيرية فإن التفاعل يدفع بواسطة ATP.

وأحد الخصائص الأخرى لإنزيم DNA ligase أنه لا يستطيع ربط جزئيين من DNA فردى الخيط، ولكن يجب أن تكون سلسلتى DNA اللذان يرتبطا بواسطة الإنزيم جزءاً من DNA الحلزون المزدوج. ومعنى ذلك أن إنزيم DNA ligase يخلق الكسور الموجودة فى العمود الفقري لـ DNA الحلزون المزدوج. وهذه العملية تعتبر أساسية للبناء الطبيعى لـ DNA ولإصلاح DNA التالف وكذلك فى ربط سلاسل DNA فى الاتحادات الوراثية الجديدة.

والتفاعل الذى يحفز بإنزيم DNA ligase يتم فى ثلاثة خطوات:

١ - يتفاعل ATP (أو NAD<sup>+</sup>) مع DNA ligase ليتكوّن معقد من الإنزيم و AMP، حيث يكون ارتباط AMP بالإنزيم عن طريق مجموعة الأمينو إيسلون للحمض الأمينى لايسين فى الإنزيم خلال رابطة فوسفواميد Phosphoamide (شكل ٢٣ - ١٥).

٢ - فى الخطوة التالية تنقل مجموعة AMP من الإنزيم إلى مجموعة الفوسفات فى الطرف ٥' لـ DNA، وبذلك تنشط مجموعة الفوسفات.

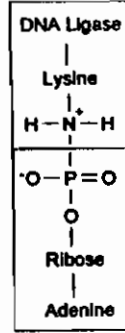

شكل ٢٣ - ١٥

المركب الوسيط (إنزيم - AMP).

٣ - والخطوة الأخيرة هي مهاجمة نيوكلوفيلية بواسطة مجموعة OH - 3' على مجموعة الفوسفات المنشطة وتكوين رابطة الفوسفات ثنائية الإستر وانفراد AMP.

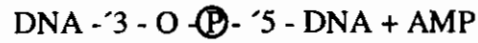
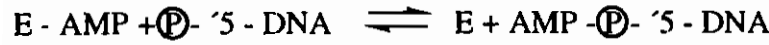
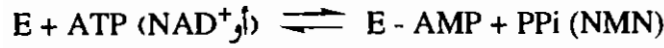

شكل ٢٣ - ١٦

ميكانيكية التفاعل الذى يحفز بواسطة إنزيم DNA ligase.

### بعض البروتينات الخاصة الأخرى تمنع تشابك (التواء) DNA

سوف نناقش الآن أحد المشاكل الهندسية المصاحبة لتكرّر DNA ألا وهي لف DNA أثناء عملية التكرّر. فتكوين عشرة أزواج من القواعد عند شعبة التناسخ أثناء عملية التكرّر يتطلب دوران DNA الأبوى دورة كاملة حول محوره (شكل ٢٣ - ١٧)، وإلاً ستشأ حلزونة زائدة (التواء) فى DNA الأبوى أمام شوكة التناسخ. وعلى ذلك فإنه يتحرك

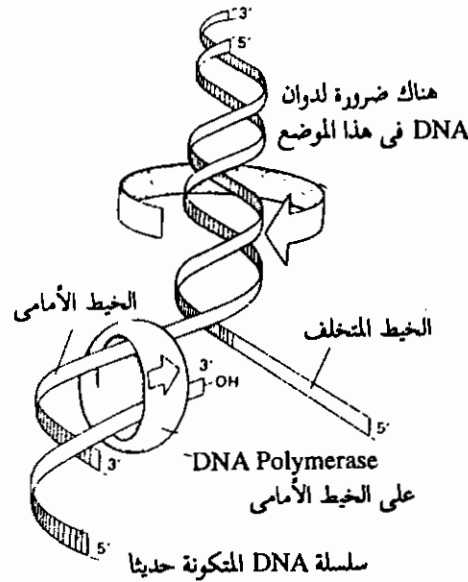

شكل ٢٣ - ١٧

توضيح لمشكلة الالتواء التي تحدث أثناء تكرار. فبتحرك شوكة التناسخ بمعدل ٥٠٠ نيوكليوتيد في الثانية فإن الحلزون الأبوي يجب أن يدور بمعدل ٥٠ دورة في الثانية.

شوكة التناسخ فإن جزء الكروموسوم الموجود أمامها يجب أن يدور بسرعة وهي عملية تتطلب إضافة كمية كبيرة من الطاقة في حالة الكروموسومات الطويلة. ويعتقد أن أحد أنواع البروتينات التي تعرف بإنزيم التشكل المكاني لـ DNA (DNA topoisomerase) (في الكائنات غير مميزة النواه يعرف هذا البروتين بإنزيم اللف أو الدوران DNA gyrase) يحل هذه المشكلة عن طريق تكوين وصلة مترواحة Swivel تسمح بدوران الحلزون المزدوج الأبوي أمام شوكة التناسخ.

ويمكن النظر إلى DNA topoisomerase على أنه نيوكليز عكس-reversible clease الذي يقوم أولاً بتفكيك مؤقت لأحد خيطي DNA ثم يرتبط تساهمياً بالنهاية المنفكة. والموضع المنفك مؤقتاً بواسطة DNA topoisomerase يسمح لـ DNA الحلزون من الدوران على أي من جانبي الكسر حول رابطة الفوسفات ثنائية الإستر،

وبذلك يُزيل أى إجهاد متراكم نتيجة للالتواء (شكل ٢٣ - ١٨). ونظراً لأن الإرتباط بين البروتين و DNA ذو طاقة مرتفعة نسبياً فإن تفاعل التفكك يكون عكسياً وبذلك يغلق الجزء المكسور بمجرد انفصال البروتين.

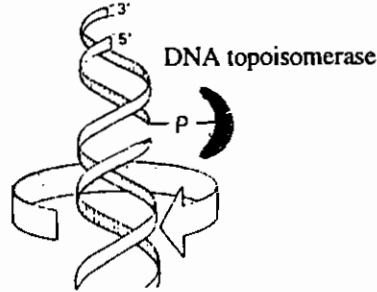

شكل ٢٣ - ١٨

رسم بياني لتفاعل DNA topoisomerase الذى يقوم بفتح أحد خيطى DNA وبذلك يسمح بدوران DNA الأبوى أمام شوكة التناسخ.

### الأحداث الجزيئية لتكرر DNA فى بكتريا القولون

المعلومات المتاحة فى الوقت الحاضر للأحداث الجزيئية لتكرر DNA فى بكتريا القولون يمكن تلخيصها فى شكل (٢٣ - ١٩) وجدول (٢٣ - ٣). والخصائص المميزة لهذه العملية هو اشتراك عدد كبير من البروتينات، فقد أوضح التحليل الوراثة والبيوكيميائية اشتراك ١٥ نوعاً من البروتينات على الأقل فى تكرر DNA. وهنا نتساءل - لماذا تكون عملية تكرر DNA على درجة كبيرة من التعقيد؟. من الواضح أن التعقيد فى نظام التكرر. ربما يكون ضرورياً لضمان درجة مرتفعة من الدقة فى عملية التكرر.

### إنزيمات بلمرة DNA تصحح الأخطاء فى DNA

أوضحت الدراسات الوراثة أن تكرر DNA فى بكتريا القولون يتم بخطأ لا يتجاوز نيوكليوتيد واحد لكل ١٠ - ١٠٠ نيوكليوتيد. ونظراً لأنه يوجد حوالى  $4,5 \times 10^9$  زوج من القواعد فى كروموسوم بكتريا القولون فإنه من المتوقع دخول نيوكليوتيد واحد

البروتينات التي تشترك في تكرار DNA في بكتريا القولون

الوظيفة	البروتين
يفكك DNA الحلزون	helicase
يثبت المناطق أحادية الخيط	SSB
يسمح بدوران DNA الحلزون في مقدمة شوكة التناسخ لإزالة الإجهاد الناتج عن الدوران	DNA topoisomerase (DNA gyrase)
ينى RNA البادئ	Primosome (Primase)
ينى سلسلة DNA الجديدة على خيط القالب	DNA Polymerase III holoenzyme
يزيل البادئ ويملأ الفراغات	DNA Polymerase I
يربط أطراف أجزاء DNA في الخيط المتخلف	DNA ligase
يرتبط بموضع أصل التكرار	Dna A

بطريق الخطأ لكل ١٠٠٠٠٠ خلية تدخل في إنقسام واحد. ولقد اعتقد في بادئ الأمر أن الدرجة المرتفعة من الدقة في تناسخ المعلومات الوراثية يرجع أساساً إلى ازدواج القواعد بين سلسلة القالب والسلسلة المتكونة حديثاً، إلا أن الدراسات الحديثة أوضحت أنه إذا إقتصرت دقة عملية التناسخ على ازدواج القواعد فقط فإن تكرار الخطأ يكون أكبر من ذلك بكثير، حيث يبلغ الإندماج الخاطئ نيوكليوتيد واحد لكل ١٠ - ١٠٠ نيوكليوتيد.

ولقد أوضحت الأبحاث التالية أن الدقة في تكرار DNA ربما ترجع إلى الوظائف الإضافية لإنزيمات بلمرة DNA. فقد أشرنا من قبل أن إنزيمات البلمرة الأولى والثانية لها القدرة على إزالة وحدات النيوكليوتيد من الطرف ٣ في اتجاه مضاد لإنتاج عملها



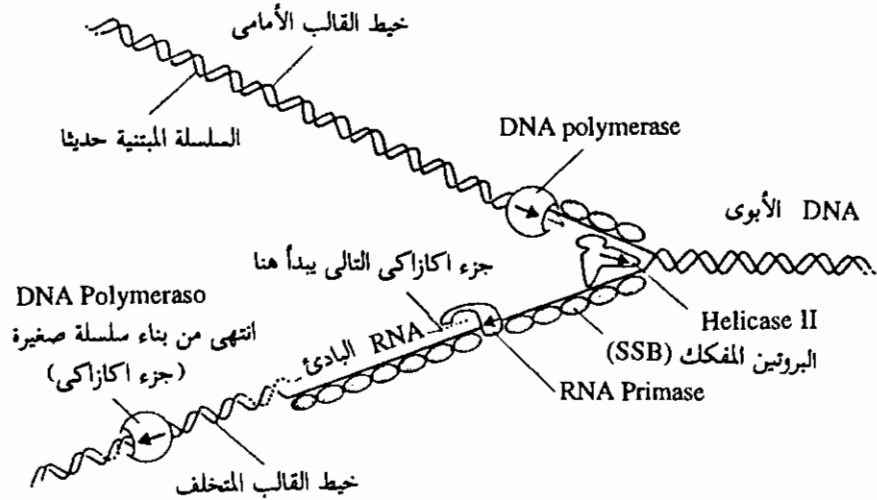

شكل ١٣ - ١٩

رسم تخطيطى للأحداث الإنزيمية عند شعبة التناسخ فى بكتريا القولون.

كإنزيمات بلمرة. وهذه الوظيفة الإضافية تمثل وسيلة لتصحيح الأخطاء فى سلاسل DNA الجديدة. فإذا إدمجت أحد القواعد الخاطئة بواسطة إنزيم البلمرة، فإن للإنزيم القدرة على كشف فشلها فى تكوين الإندماج الصحيح مع القاعدة المقابلة فى القالب. وبذلك يعود الإنزيم ويزيل النيوكليوتيد الخاطئ من الطرف ٣ للسلسلة، ثم يعود الإنزيم بعد ذلك ليضيف القاعدة الصحيحة فى الاتجاه ٥ ← ٣ الطبيعى، وعلى ذلك فإنه يتم فحص كل نيوكليوتيد مضاف بتحريك شعبة التناسخ عبر خيط القالب (شكل ٢٣ - ٢٠).

ولقد اوضحت الدراسات التركيبية أن انزيم البلمرة يحتوى على شق cleft موجب الشحنة قطره ٢٠ انجستوم الذى يرتبط به DNA. ومن المحتمل أن يحدث غلق لهذا الشق بعد ارتباط DNA وبذلك فإن DNA يمكن ان ينزلق فقط إلى الامام أو الخلف خلال الشق. وعلى ذلك فإن DNA المحتوى على أحد القواعد الخاطئة التى لا تستطيع الازدواج مع القاعدة المقابلة يكون له هيئة مشوهة التى لا تسمح له بالانزلاق بسهولة خلال الشق. وعندما يحدث ذلك فإن DNA المشوهة ربما يتحرك إلى الخلف حيث يقترب من مركز نشاط 3'-5' exonuclease فى الانزيم الذى يزيل القاعدة المدمجة الخاطئة.

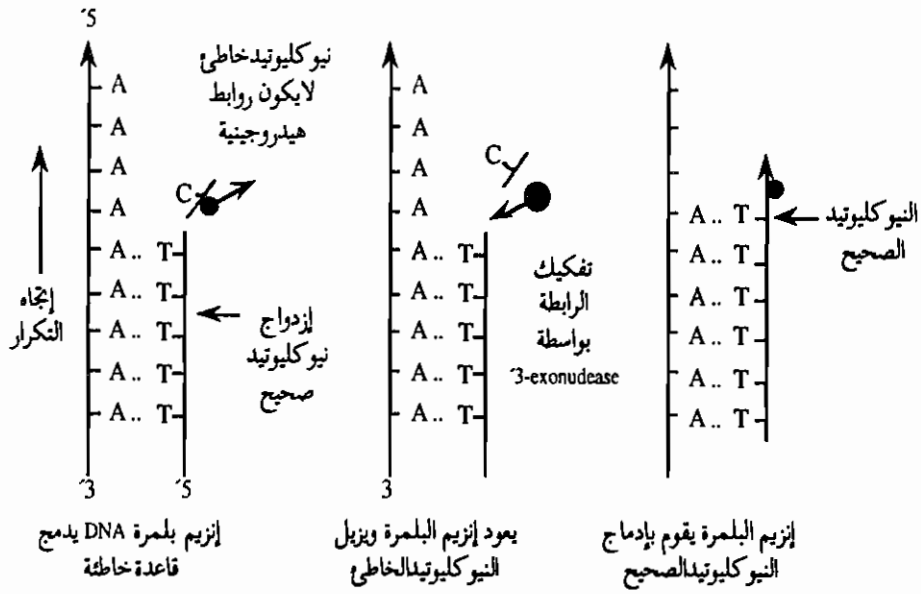

تصحيح الإندماج الخاطئ للنوكليوتيد بواسطة نشاط 3'-exonuclease لإزيم بلمرة DNA.

### الأضرار التي تحدث في DNA يتم إصلاحها بصورة مستمرة

تحدث أضرار متنوعة لجزيئات DNA بواسطة عوامل كيميائية وفيزيائية مختلفة، لذلك فإن الخلايا تحتوي على ميكانيكيات لإصلاح مثل هذه الأضرار. وتشمل هذه الأضرار تغيرات في القواعد أو فقدانها، تفكك رابطة الفوسفات ثنائية الإستر، والإرتباط المستعرض بين خيطي DNA. وتنتج هذه الأضرار بواسطة الإشعاع المؤين (أشعة إكس وأشعة جاما والأشعة الكونية)، والأشعة فوق البنفسجية، وبواسطة العديد من الكيماويات. وكثير من هذه الأضرار يمكن إصلاحها وذلك لأن المعلومات الوراثية مخزنة في كلا خيطي الحلزون المزدوج، ولذلك فإن المعلومات التي تفقد من أحد الخيوط تسترجع بواسطة الخيط الآخر.

أحد ميكانيكيات الإصلاح المعروفة جيداً هو إزالة أو استئصال ثنائيات البيريميدين Pyrimidin dimer (شكل ٢٣ - ٢١) التي تتكون بتعرض DNA للأشعة فوق البنفسجية. فتحت هذه الظروف ترتبط قواعد البيريميدين (خاصة الثايمين) المتجاورة على

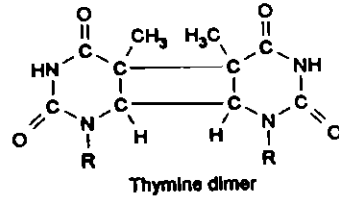

شكل ٢٣ - ٢١

تركيب ثنائى الثايمين thymine dimer

خييط DNA فردى إرتباطها تساهميا مكوّنة ثنائيات البيريميدين. ومثل هذه الثنائيات لا تكون مناسبة لتشكيل الحلزون المزدوج فى هذه المنطقة، لذلك تحدث إعاقة (قفل) لعملية التكرّر والتعبير الجينى ما لم يزال هذا التلف. وتتضمن ميكانيكية الإصلاح الإستصالى إزالة ثنائيات البيريميدين من جزئى DNA وابتناء قطعة بديلة من DNA بواسطة أربعة من الأنشطة الإنزيمية (شكل ٢٣ - ٢٢). الأول UV-Specific endo-nuclease يتعرف على المنطقة التالفة (المشوهة) ويقوم بكسر رابطة الفوسفات ثنائية الإستر فى خييط DNA التالف بالقرب من ثنائيات البيريميدين عادة من الجانب ٥'. ثم تزاح القطعة المحتوية على الثنائى فى الخييط التالف بعيداً عن خييط DNA الآخر (السليم) لتسمح لإنزيم البلمرة الأول DNA Polymerase I (أو نوع مماثل من إنزيمات البلمرة) بإبتناء قطعة جديدة فى الإِتجاه ٥' ← ٣'. بعد ذلك تُزال منطقة ثنائى البيريميدين بواسطة النشاط الإنزيمى ٥' ← ٣' إكسونوكليز exonuclease activity ٣' → ٥' لإنزيم بلمرة DNA. وأخيراً فإن القطعة المبتنية حديثاً من DNA والجزء الأصلى لسلسلة DNA يتم ربطهما بواسطة إنزيم DNA ligase. أما نظام الإصلاح البديل عن ذلك هو أن ثنائى البيريميدين يمكن أن يرجع إلى حالته الطبيعية بواسطة تفاعل ضوئى كيميائى Photo-chemical reaction، فتحتوى كل الخلايا تقريباً على إنزيم منشط ضوئياً Photoactivating enzyme الذى يُميّز الثنائيات ويشطرها إلى قواعدها الأصلية عند إمتصاصه للضوء الأزرق.

مرض جفاف الجلد الملون Xeroderma Pigmentosum هو أحد الأمراض الوراثية الذى يورث كصفة جسمية متنحية وينتج عن خلل فى إنزيم الـ Endonuclease الذى

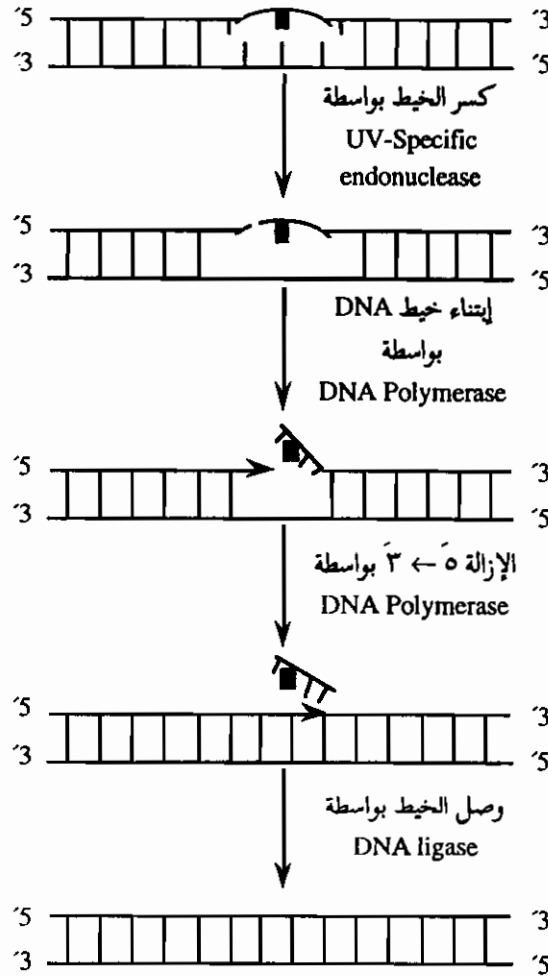

شكل ٢٣ - ٢٢

إصلاح منطقة DNA التي تحتوي على ثنائي الثايمين.

يشطر خيط DNA بالقرب من ثنائي البيريميدين. ويكون نتيجة لذلك عدم إمكان إصلاح التلف الذي يحدث في DNA نتيجة للتعرض للأشعة فوق البنفسجية. ويظهر جلد الأفراد المصابة بهذا المرض حساسية شديدة لضوء الشمس والأشعة فوق البنفسجية، كما يصبح الجلد جاف مع ضمور في الأدمة Dermis وتقرن Keratoses في الجلد وظهور سرطان الجلد في أماكن متفرقة. وعادة ما يموت هؤلاء المرضى قبل سن الثلاثين

نتيجة للنمو الثانوى لأورام الجلد الخبيثة. والنتائج الإكلينيكية الحادة لهذا الإنزيم المعيوب توضح الأهمية الخطيرة لعمليات إصلاح DNA.

### تكرر DNA فى الخلايا مميزة النواه يماثل من الناحية الأساسية تكرر DNA فى الخلايا أولية النواه

معظم المعلومات الموضحة فى شكل (٢٣ - ١٩) وجدول (٢٣ - ٣) تم الحصول عليها فى أواخر السبعينات عندما أمكن تكرر DNA خارج الخلايا باستخدام متراكبات الأنظمة الإنزيمية النقية المفصولة من البكتريا والفيروسات البكتيرية. والتطور الذى تم فى تفهّم عمل هذه الأنظمة كان نتيجة لتوفر طفرات تختلف فى نشاط الجينات (آى تكررهما) وبذلك أمكن فصل وتنقية الإنزيمات المقابلة.

ونظرا لصعوبة الحصول على طفرات فى الكائنات مميزة النواة، فإنه لم يتم حتى الآن دراسة التفاصيل الإنزيمية لتكرر DNA فى هذه الكائنات. مع ذلك فإن المخطط العام للتكرر والذى يشمل الشكل الهندسى لشوكة التناسخ واستخدام RNA بادئ يظهر أنها تماثل تلك الموجودة فى الكائنات أولية النواة. الاختلاف الأساسى يرجع إلى أن عملية التكرر فى الخلايا مميزة النواة لا تتم على DNA الحر (غير المرتبط) ولكن تتم على الكروماتين الذى يكون فيه DNA مرتبط بقوة بالهستونات. وكما أوضحنا فى فصل ٢٢ أن هذه الهستونات تكون ما يشبه المتراكبات القرصية التى يلتف حولها DNA والتى تنشئ تركيبات متكررة تعرف بالنيوكليوسومات. ويتوقع من ذلك أن تكرر DNA فى الخلايا مميزة النواة يشتمل على عدة تغيرات هندسية قبل تعرضه لجهاز التناسخ الإنزيمى.

### DNA فى الخلايا مميزة النواة يتكرر فى اتجاهين عند عدد كبير من المواضع

من الواضح أن تكرر DNA فى الخلايا مميزة النواة الذى ينتظم فى صورة نيوكليوسومات فى ألياف الكروماتين يكون أكثر تعقيدا من تكرر الكروموسومات البكتيرية. إلا أن جزئى DNA فى الخلايا مميزة النواة كجزيئات DNA البكتيرية يتكرر بالطريقة نصف المحافظة. بالإضافة إلى ذلك فإن الدراسات التى استخدم فيها المجهر الإلكتروني والتصوير الإشعاعى الذاتى autoradiography أوضحت أن DNA فى الخلايا مميزة النواة يتكرر فى اتجاهين

في عدد كبير من المواضع. وبدء التكرار في عدد كبير من المواضع يكون ضرورياً نظراً للطول الكبير لجزئ DNA في الخلايا مميزة النواة. مثال ذلك أن أكبر كروموسومات حشرة الدروسوفيلا يبلغ طوله ٢,١ سم أو ٦٢٠٠٠ كيلو قاعدة، وحيث أن شعبة التناسخ في الدروسوفيلا تتحرك بمعدل ٢,٦ كيلو قاعدة / دقيقة (هذا بالمقارنة بـ ١٦ كيلو قاعدة / دقيقة في بكتريا القولون)، فإن تكرر هذا الكروموسوم في الدروسوفيلا يستغرق أكثر من ١٦ يوم إذا بدأت عملية التكرار من موضع واحد. لكن زمن التكرار الحقيقي الذي يقل عن ثلاثة دقائق ينجز بتعاون أكثر من ستة آلاف شعبة تناسخ. فيظهر في جزئ DNA المفصول من نواة الدروسوفيلا أثناء التكرار سلسلة من مناطق التكرار المنظومة التي تشبه العين "eye Form" (شكل ٢٣ - ٢٣)، فعند كل نقطة تكرر ينشأ

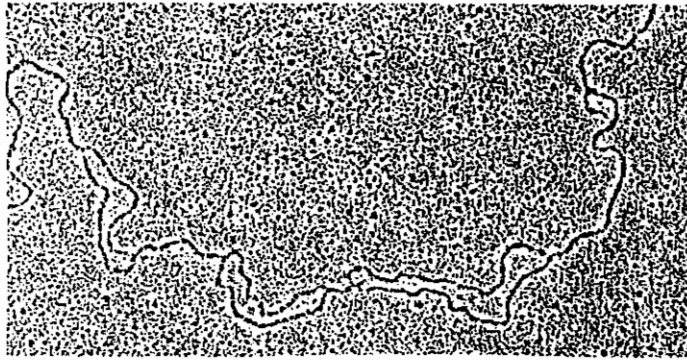

شكل ٢٣ - ٢٣

صورة مجهرية لـ DNA الكروموسومي المتكرر المفصول من أنوية حشرة الدروسوفيلا. القطع الذي تشبه العين تمثل مناطق التكرار الجديدة.

شعبي تناسخ اللذان يتحركان في اتجاهين متضادين في نفس الوقت (شكل ٢٣ - ٢٤). وبهذه الطريقة فإن التكرار الكلي للكروموسوم في الخلايا مميزة النواة يتم في وقت قصير أقل من الوقت اللازم لتكرار الكروموسوم البكتيري. والجزء من DNA الذي يبتنى من أحد أصول التكرار يدعى أيضا بالريبيكون replicon أو وحدة التكرار replication unit. ونظراً لأن الخلايا مميزة النوى تحتوي على أكثر من كروموسوم فيجب أن تتم عملية التكرار لهذه الكروموسومات في نفس الوقت، ولذلك تظهر آلاف من شعب التناسخ أثناء عملية التكرار في نواة الخلية.

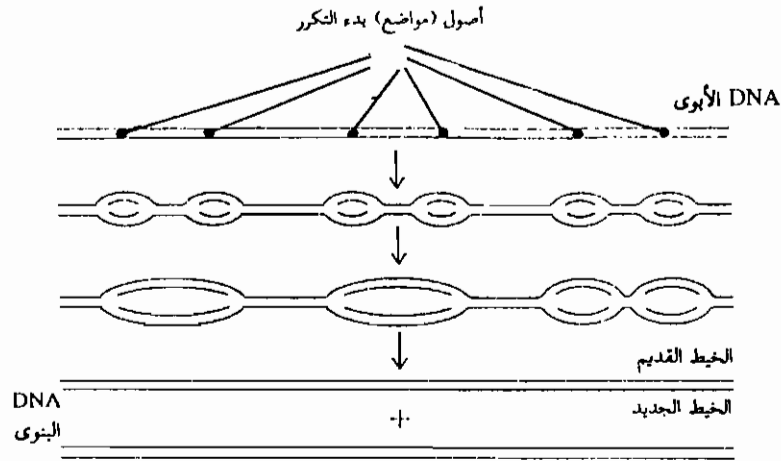

شكل ٢٣ - ٢٤

رسم تخطيطى لتكرار كروموسوم الخلايا مميزة النوى. التكرار ثنائى الإتجاه يبدأ من عدد كبير من المواضع فى نفس الوقت والذى يستمر حتى تتكون الخيوط الجديدة.

الخلايا مميزة النواة تحتوى على ثلاثة أنواع من إنزيمات بلمرة DNA تحتوى الخلايا مميزة النوى على الأقل على ثلاثة أنواع من إنزيمات بلمرة DNA (DNA polymerase) (جدول ٢٣ - ٤). إنزيم البلمرة ألفا ( $\alpha$ ) يلعب الدور الأساسى فى تكرار الكروموسوم، بينما الإنزيم ( $\beta$ ) يشارك فى إصلاح DNA، أما

جدول ٢٣ - ٤

إنزيمات بلمرة DNA (DNA Polymerases) فى الخلايا مميزة النواة

النوع	مكان تواجده	الدور الأساسى
الفا ( $\alpha$ )	النواة	تكرار DNA النووى
بيتا ( $\beta$ )	النواة	إصلاح DNA النووى
جاما ( $\gamma$ )	الميتوكوندريا	تكرار DNA الميتوكوندىرى

الإنزيم جاما ( $\gamma$ ) يكون مسئول عن تكرار DNA فى الميتوكوندريا. وهذه الإنزيمات مثل إنزيمات الخلايا غير مميزة النواة تستخدم النيوكليوسيدات ثلاثية الفوسفات كمركبات

بادئة نشطة، وتقوم بالإستطالة الموجهة بالقلب على البادئ في الإتجاه 5 ← 3. من ناحية أخرى نجد أن إنزيمات بلمرة DNA في الخلايا مميزة النواه ليس لها نشاط نيوكلييز nuclease، ويبدو من ذلك أن اصلاح الأخطاء أثناء تكرار DNA ينجز بواسطة إنزيمات نيوكلييز التي تكون مرتبطة بإنزيمات البلمرة في صورة متراكبات إنزيمية.

ولقد تم حديثا إكتشاف إنزيم نووي آخر دلنا (δ) الذي يختلف عن الإنزيم (α) في أنه يحتوى على نشاط التفكك الطرفي 3 ← 5 exonuclease، كما أنه يستطيع تكرار الطول الكلى للقلب، بينما الإنزيم (α) يكون متوسط (يضيف حوالى 100 نيوكليوتيد)، ولذلك فإن هناك إعتقاد أن الإنزيم (α) يبنى الخيط المتخلف (أجزاء أوكازاكي) بينما الإنزيم دلنا (δ) يبنى الخيط الأمامى.



## المراجع

- Alberts, B., D. Bray, J. Lewis, M. Raff, K. Roberts, and J. D. Watson: Molecular Biology of the Cell, 2nd ed., Garland Publishing Inc., New York, 1989
- Alberts, B., and R. Sternglanz: Recent Excitement in the DNA Replication Problem, "Nature, 269: 655 - 661 (1977).
- Bollum, F. J.: Mammalian DNA Polymerases in Progress. in W. E. cohn (ed.), Nucleic Acid Research and Molecular Biology Vol 15, Academic Press, New York. 1975.
- Cold spring Harber Laboratory: Replication and Recombination. Cold Spring Harber Symposia of Quantitative Biology, Vol. 43, 1979.
- Conn, E. E., P. K. Stumpf, G. Bruening, and R. H. Doi: Outlines of Biochemistry (5 th ed.), John Wiley & Sons, 1987.
- Davidson, J. N.: The Biochemistry of the Nucleic Acids, Academic Press, 1977.
- Friedberg, E. C.: DNA Repair, Freeman, San Francisco, 1985.
- Kornberg, A.: DNA Replication, Freeman, San Francisco, 1980.
- Lehman, I. R.: "DNALigase: Structure, Mechanism, Function," Science, 186: 790 - 779 (1974).
- Lehninger, A. L.: Principle of Biochemistry, Worth, New York, 1982.

Strayer, L.: Biochemistry, 2nd ed., Freeman, San Francisco, 1981.

Wickner, S. H.: DNA Replication Proteins of Escherichia Coli, Ann. Rev. Biochem. 47: 1163 - 1193 (1978).

Zubay, G. (Coord. author): Biochemistry, Addison - Wesley, Reading, Mass., 1983.

## تمارين

- ١ - أجب عن الجمل التالية بصح أو خطأ - وإذا كانت خطأ اشرح لماذا؟
  - (أ) تكرر كل الأحماض النووية بوجه بواسطة الإزدواج المتمم للقواعد.
  - (ب) بعد دورة تكرر واحد لجزئ DNA فإن بعض جزيئات DNA البنية لا تحتوى على المادة الأبوية.
  - (ج) كروموسوم بكتريا القولون يتألف من عدة تحت وحدات تكرر مستقلة.
  - (د) التكرر فى إتجاه واحد لجزئ DNA المزدوج الحلقى يحتاج إلى عدة وصلات متراوحيه Swivels Points لإزالة الإلتواء. مع ذلك فإذا كان التكرر ثنائى الإتجاه فإن ذلك لا يحتاج إلى الوصلات المتراوحيه لأن الإلتواء الذى يحدث فى أحد الإتجاهات يزال بالإلتواء المضاد عند شوكة التناسخ.
  - (هـ) من الناحية النظرية فإن الطافر الذى يكون معيوب فى إنزيم DNA Ligase لا يكون قادراً على تكرر الكروموسوم ولا على إصلاح DNA.
- ٢ - ما هى النتيجة التى كان من الممكن أن يتحصل عليها العالمان Stahl و Meselson إذا كان تكرر DNA يتم بطريقة محافظة. حدد التوزيع المتوقع لجزيئات DNA بعد جيل واحد وجيلين من التكرر المحافظ لـ DNA.
- ٣ - فى تجربة جون كيرنز John Cairns
  - (أ) لماذا استخدم الثايميدين النشط إشعاعياً لتتبع طريقة تكرر DNA.
  - (ب) هل يكون استخدام الأدينوزين أو الجوانوزين النشط إشعاعياً متكافئ الفائدة لإستخدام الثايميدين.

(ج) وضع المسار الإنزيمي الذي يتم بواسطته إدماج الثايميدين النشط إشعاعياً في DNA لبكتريا القولون.

٤ - (أ) من المعلومات المعروضة في هذا الفصل، أذكر الوقت الذي يستغرق في تكرار كروموسوم بكتريا القولون على ٣٧ م إذا بدأت شوكتى التناسخ من نقطة الأصل.

(ب) تحت ظروف خاصة فإن خلايا بكتريا القولون يمكن أن تنمو وتنقسم في ٢٠ دقيقة. هل يمكن أن تُعطى اقتراحاً ليكيفية حدوث ذلك.

٥ - ما هو عدد دورات فك الإلتواء (الإلتفاف) التي يجب أن تتم في كروموسوم بكتريا القولون أثناء تكرره؟

٦ - (أ) إحسب الوقت اللازم لتناسخ جين ريبونوكلييز ribonuclease (١٠٤ زوج قاعدة) في بكتريا القولون إذا كانت شوكة التناسخ تتحرك بمعدل ٧٥٠ زوج قاعدة في الدقيقة.

(ب) شوكة التناسخ في خلية الإنسان تتحرك بمعدل (١/١٠) تلك في بكتريا القولون. ما هي المعلومات الإضافية التي تحتاجها لحساب المعدل الأدنى للتكرار في جين الإنسان لبروتين يحتوي على ١٠٤ حمض أميني.

٧ - أكتب تتابع القواعد لقطعة من DNA يتم تكررها بواسطة DNA Polymerase من DNA القالب الذي يحتوي على التتابع التالي :

(3) AGCITGCAACGTTGCATTAG (5')

٨ - إرتباط سلسلتي DNA بواسطة DNA ligases، الذي يدفع بواسطة  $NAD^+$  أو ATP يعتمد على نوع الكائن. افترض أن أحد إنزيمات DNA ligase الجديدة تحتاج إلى مصدر طاقة مختلف. اقترح بديل مناسب لـ  $NAD^+$  أو ATP لهذا التفاعل.

## النسخ : بناء RNA على DNA القالب

## Transcription: Synthesis of RNA on DNA Template

أوضحنا في الفصل السابق كيف تنتقل المعلومات الوراثية من جيل إلى الجيل التالي بتكرار DNA أثناء إنقسام الخلية. والآن سننتقل إلى موضوع التعبير عن المعلومات الوراثية. فالجينات أو المورثات في DNA تحقق وظائفها عن طريق تحديد أنواع البروتينات التي تصنع بواسطة الخلايا، مع ذلك فإن DNA ليس هو المصنع المباشر لبناء البروتين ولكن يقوم قسم خاص من جزيئات RNA كوسيط في نقل المعلومات الوراثية من DNA إلى البروتين. ومن الثابت الآن أن سريان المعلومات الوراثية في الخلية العادية بناءً على المبدأ الرئيسي central dogma يكون بالصورة التالية:



في هذا الفصل سنقدم بعض الأدلة التي تؤكد أن جزيئات RNA الرسول (mRNA) هي الحاملات الوسيطة للمعلومات بين DNA والبروتين، بينما جزيئات RNA الأخرى والتي تشمل RNA الريبوسومية (rRNA) و RNA الناقلة (tRNA) تمثل عناصر في جهاز بناء البروتين. ثم سنوضح بعد ذلك كيف تبنى جزيئات RNA بعملية النسخ transcription وفقاً لتعليمات DNA المصنع (القالب). ثم يلي عملية النسخ عملية ترجمة translation التي تحدد فيها جزيئات RNA الرسول نظام تتابع الأحماض الأمينية في سلاسل عديد الببتيد للبروتين كما سنوضحها في الفصل التالي.

يوجد اختلاف أساسي بين تكرار DNA ونسخه. ففي عملية التكرار يتم نسخ الكروموسوم بأكمله لينتج DNA جديد مماثل لـ DNA الأصل، لكن في عملية النسخ فليس من الضروري نسخ كل جزيئات DNA فى الخلية، لكن عادة يتم نسخ جين واحد أو مجموعة جينات. وعلى ذلك فإن عملية النسخ تكون عملية انتقائية لجزء من DNA تحدد ببداية ونهاية الجزء المراد نسخه.

### RNA الرسول هو حامل المعلومات الوسيط فى بناء البروتين

إن فكرة إشتراك أحد أنواع جزيئات RNA فى حمل الرسائل الوراثية من DNA إلى نظام بناء البروتين قد نشأت من ملاحظة أن DNA فى الخلايا مميزة النواة يقتصر وجوده تقريبا على النواة بينما بناء البروتين يتم على الريبوسومات فى السيتوبلازم. وعلى ذلك فإن الرسائل الوراثية يجب أن تحمل بواسطة أحد أنواع الجزيئات الكبيرة من النواة إلى السيتوبلازم، ولقد اقترح أن RNA يقوم بهذه المهمة لأنه يوجد فى كل من النواة والسيتوبلازم. كما لوحظ أيضا أن بدأ بناء البروتين يكون مصحوبا بإرتفاع مستوى السيتوبلازم من RNA. إلا أن الدليل الحاسم على توميط RNA فى ابتناء البروتين هى تلك الدراسات التى أجريت على خلايا بكتريا القولون المصابة بالفيروس T<sub>2</sub>. فقد وجد أن الإندفاع فى بناء بروتين الفيروس فى خلايا البكتريا يكون مصحوبا بإبتناء جزء صغير من جزيئات RNA ذات فترة نصف عمر قصيرة، كما أن محتوى جزيئات RNA هذه من النيوكليوتيدات يكون مماثل لنيوكليوتيدات DNA الفيروسى وليس DNA الخاص بالعائل (البكتريا). هذه الحقائق بالإضافة إلى دلائل أخرى قد حدت بكريك أن يقترح أن RNA يقوم بحمل المعلومات الوراثية من DNA فى النواة إلى موضع بناء البروتين فى السيتوبلازم. وبعد عام ١٩٦١ أطلق فرانسوا جاكوب Franscois Jacob وجاك مونو Jaques Monod إسم RNA الرسول messenger RNA (mRNA) على جزيئات RNA التى تقوم بحمل المعلومات الوراثية من DNA إلى الريبوسوم فى الخلية، حيث تعمل كمصيف لبناء سلاسل عديد الببتيد. ويوجد فى الخلية الواحدة مئات من جزيئات RNA الرسول كل منها يشفر لواحد أو أكثر من سلاسل عديد الببتيد.

جزيئات mRNA جزيئات وحيدة السلسلة تختلف أطوالها بدرجة كبيرة. ففي الخلايا أولية النواة قد يُشفر جزيء mRNA لسلسلة فردية أو لسلسلتين أو أكثر من سلاسل عديدة الببتيد. وفي حالة ما يحمل mRNA شفرات لسلسلة واحدة من عديد الببتيد يُدعى بأحادي التوريث monogenic أو monocistronic أما إذا كان يحمل شفرات لسلسلتين أو أكثر من عديد الببتيد فيُعرف في هذه الحالة بعديد التوريث Polygenic أو Polycistronic، وغالبا ما تكون سلاسل عديد الببتيد هذه مرتبطة وظيفيا مثل الإنزيمات التي تشترك في نفس السلسلة الأيضية. ويلاحظ أن الحد الأدنى لطول جزيء mRNA يتحدد بطول سلسلة عديد الببتيد التي يقوم بتوجيه بنائها، مثال ذلك أن سلسلة عديد الببتيد التي تحتوي على ١٠٠ حمض أميني تحتاج إلى mRNA يحتوي على الأقل على ٣٠٠ نيوكليوتيد حيث أن كل حمض أميني يتحدد موضعه في السلسلة بواسطة شفرة من ثلاثة قواعد.

### دراسات التهجين أوضحت أن القواعد في mRNA تكون متتامة مع القواعد في DNA المصنغ (القالب)

إذا أخذنا في الاعتبار أن mRNA هو الحامل الوسيط للمعلومات الوراثية من DNA إلى البروتين فإن ذلك يستدعي أن يكون تتابع القواعد في mRNA متتام مع تتابع القواعد في DNA الذي يعمل مصنغ (قالب) في إبتناء mRNA. ولإثبات هذه الفرضية استخدم Sol Spiegelman (١٩٦١) اختبار التهجين hybridization test. فمن المعروف أن تسخين DNA الحلزون المزدوج إلى درجة حرارة أعلى من درجة حرارة إنصهاره يؤدي إلى تكوين الخيوط الفردية، وإذا برد المخلوط ببطء فإنه يعاد التحام الخيوط الفردية لتكوّن الحلزون المزدوج. ولقد وجد أن جزيئات الحلزون المزدوج تتكون فقط من الخيوط الفردية التي تكون متتامة في قواعدها. وهذه المشاهدات تقترح أن هجين الحلزون المزدوج DNA - RNA يمكن أن يتكون فقط من خيط فردي DNA و RNA إذا كان تتابع القواعد فيهما متتامة (شكل ٢٤ - ١). وحيث أنه بعد إصابة بكتريا القولون بالفيروس T<sub>2</sub> فإن DNA الفيروسي (T<sub>2</sub> DNA) يعمل كقالب في

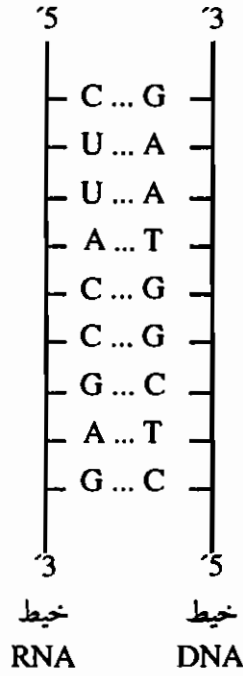

شكل ٢٤ - ١

الهجين RNA - DNA يُمكن أن يتكون فقط إذا كان خيط RNA و DNA يحتويان على تتابع قواعد متتام.

تكوين RNA المتكون بعد العدوى، فقد أُجرى اختبار التهجين بين RNA و  $T_2$  DNA المتكون بعد العدوى بالنظام التالي:

١ - RNA المتكون بعد عدوى بكتريا القولون بالفيروس  $T_2$  ( $T_2$ mRNA) عُلِّم بواسطة  $^{32}P$ . حُضِرَ أيضًا  $T_2$ DNA المُعلِّم بـ  $^3H$  باستخدام تجربة منفصلة.

٢ - سُخِّنَ مخلوط من  $T_2$ mRNA و  $T_2$ DNA إلى  $100^\circ C$  لتفكيك DNA الحلزون المزدوج إلى خيوط فردية. وهذا المحلول الذي يحتوى على خيوط فردية من RNA و DNA ترك ليبرد ببطء إلى درجة حرارة الغرفة.

٣ - تم تحليل المخلوط المبرد بواسطة الطرد المركزي فى متدرج الكثافة.



وقد تم الحصول على ثلاثة حزم (شكل ٢٤ - ٢). الحزمة الكثيفة عبارة عن RNA وحيد الخيط، والحزمة الثانية تحتوي على DNA الحلزون المزدوج والحزمة الثالثة تحتوي على جزيئات الحلزون المزدوج الهجين DNA - RNA. وعلى ذلك فإن  $T_2$  mRNA يُكوّن هجين مع  $T_2$  DNA. بالمقارنة فإن  $T_2$  mRNA لا يُكوّن هجين مع DNA البكتيري. وهذه التجربة وتجارب مماثلة توضح أن تتابع القواعد في mRNA يكون متتام مع DNA الذي يعمل كقالب في ابتناء mRNA.

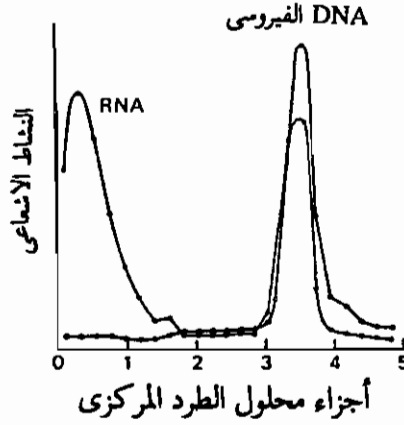

شكل ٢٤ - ٢

توزيع النشاط الإشعاعي ( $^3H$ ,  $^{32}P$ ) في متدرج الكثافة لكلوريد السيزيوم يوضح أن معظم RNA المتكونة بعد العدوى يرتبط مع  $T_2$  DNA.

### جزيئات RNA الريبوسومية وجزيئات RNA الناقلة تُبنى أيضا على DNA القالب

استخدم بعد ذلك اختبار التهجين لتحديد ما إذا كان جزيئات RNA الريبوسومية (rRNA) وجزيئات RNA الناقلة (tRNA) تُبنى على DNA القالب أم لا. ولهذا الغرض علّمت جزيئات RNA من بكتريا القولون بواسطة  $^{32}P$  وأضيفت إلى DNA غير المعلم من بكتريا القولون وسخّن هذا المخلوط ثم برد ببطء. وأظهرت نتائج هذه التجربة تكوين الهجن RNA - DNA مع كل من rRNA (5S rRNA , 16S rRNA , 23S rRNA) و tRNA والذي يشير أن التتابعات المتتامة لهذه الـ RNA موجودة في جينوم بكتريا القولون.

كل جزيئات RNA فى الخلايا أولية النواه تُبنى بواسطة نوع واحد من إنزيمات بلمرة RNA (RNA بوليمريز)

إن فكرة وجود RNA كوسيط لنقل المعلومات الوراثية من DNA إلى البروتين حفزت البحث عن إنزيم يبنى RNA بناء على تعليمات DNA المصيف. وفى عام ١٩٦٠ تمكّن كل من Weiss و Hurwitz من اكتشاف هذا الإنزيم الذى أطلق عليه إنزيم بلمرة RNA (RNA Polymerase). ولقد تمت دراسة إنزيم بلمرة RNA فى الخلايا أولية النواه حيث وجد أن نوع واحد من إنزيمات RNA Polymerase يحفز بناء كل جزيئات RNA (mRNA , rRNA , tRNA). ولقد وجد أن الإنزيم المستخلص من بكتريا القولون يحتاج إلى العناصر التالية لإبتداء RNA:

١ - قالب: القالب المفضل هو DNA الحلزون المزدوج، مع ذلك فإن الخيط الفردى لـ DNA يمكن أن يعمل أيضا كقالب.

٢ - وحدات بنائية نشطة: يحتاج بناء RNA إلى الريبونيوكلوسيدات ثلاثية الفوسفات الأربعة: ATP و GTP و UTP و CTP.

٣ - أيون ثنائى التكافؤ: مثل  $Mg^{2+}$  أو  $Mn^{2+}$ ، إلا أن أيون  $Mg^{2+}$  هو الذى يستخدم فى الخلايا.

يحفز إنزيم بلمرة RNA بدء واستطالة سلسلة RNA والتفاعل الذى يحفز بهذا الإنزيم هو:

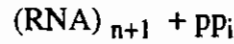
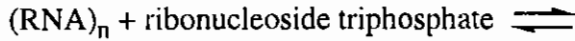

ويمائل البناء الحيوى لجزيء RNA بناء DNA فى عديد من الأوجه (شكل ٢٤ - ٣): (١) البناء يكون فى الإجهاد ٥ ← ٣، (٢) يظهر أيضا أن ميكانيكية التفاعل متشابهة. من ناحية أخرى فإن بناء RNA يختلف عن بناء DNA فى بعض الأوجه الأخرى، فإنزيم بلمرة RNA لا يحتاج إلى بادئ، كذلك فإن DNA القالب يحفظ

بصورة كاملة في بناء RNA بينما يكون نصف محافظ في بناء DNA، وثالثا فإنه يبدو أن إنزيم بلمرة RNA ليس له أى نشاط تفكيكي (nuclease) لسلسلة RNA.

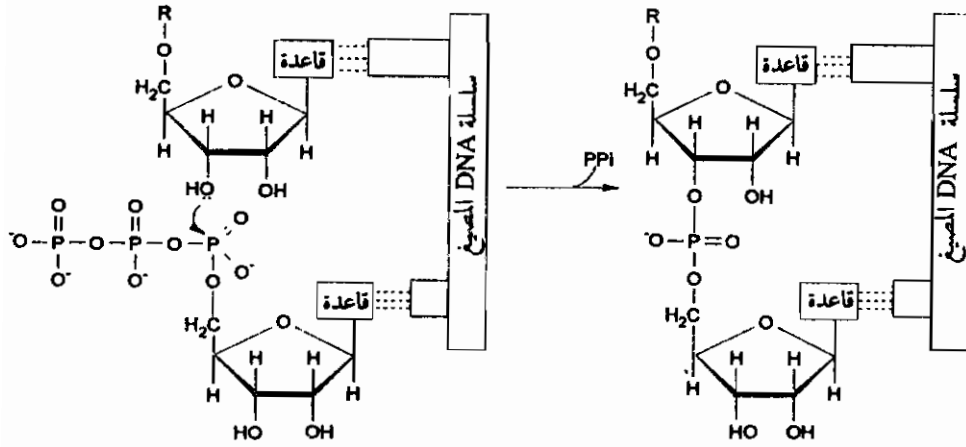

شكل ٢٤ - ٣

ميكانيكية تفاعل إستطالة سلسلة RNA الذى يحفز بإنزيم بلمرة RNA

### إنزيم بلمرة RNA من بكتريا القولون يتألف من وحدات فرعية

إنزيم بلمرة RNA (RNA polymerase) المستخلص من بكتريا القولون إنزيم معقد التركيب حيث تبلغ كتلته ٥٠٠ كيلو دالتون ويتكون من وحدات فرعية (جدول ٢٤ - ١). والمعقد الإنزيمي الذى له التركيب  $\alpha_2 \beta \beta' \delta$  من الوحدات الفرعية يدعى الإنزيم الكامل holoenzyme. وكما سنرى بعد قليل أن الوحدة الفرعية سجمما ( $\sigma$ ) يمكن أن تنفصل من الإنزيم بعد بدء بناء RNA مباشرة، والإنزيم بدون الوحدة الفرعية سيجما ( $\alpha_2 \beta \beta'$ ) يدعى قلب الإنزيم core anzyme. ويعتقد أن الوحدة الفرعية  $\beta$  تشارك فى الارتباط بـ DNA القالب، والوحدة الفرعية  $\beta$  تشارك فى ارتباط الريبونوكليوسيد ثلاثى الفوسفات، والوحدة  $\alpha$  تكون ضرورية لربط الوحدات الفرعية. أما الوحدة سجمما ( $\sigma$ ) تشارك فى التعرف والارتباط بموضع بدء النسخ، ولذلك يُشار إليها أحيانا بعامل البدء أو العامل الإسهلالي initiation factor.

الوحدات الفرعية في RNA Polymerase من بكتريا القولون

الوحدة الفرعية	العدد	الكتلة (كيلودالتون)
$\alpha$	٢	٤٠
$\beta$	١	١٥٥
$\beta'$	١	١٦٥
$\sigma$	١	٩٥

### عملية النسخ تتم في ثلاثة مراحل: البدء - الإستطالة - والإنهاء

يقوم إنزيم بلمرة RNA بنسخ منطقة وراثية مختارة على DNA التي تشمل التتابع المشفر بـ RNA. وتحدد بداية ونهاية هذه المنطقة بواسطة تتابعات خاصة التي تمثل إشارات البدء والإنهاء. وتتم عملية النسخ في ثلاثة مراحل هي البدء initiation والإستطالة- elon- agation والإنهاء termination (شكل ٢٤ - ٤). كما تتم عملية النسخ على أحد خيطي DNA فقط، والذي يحدد أى من الخيطين سينسخ هو إشارة البدء. وأثناء عملية النسخ يتكون RNA على خيط DNA القالب وبذلك يتكون الهجين DNA - RNA، وعند انتهاء عملية النسخ ينفصل RNA من خيط DNA القالب بالوصول إلى إشارة الإنهاء. والآن دعنا نأخذ هذه الخطوات بشيء من التفصيل.

### إنزيم بلمرة RNA يميز تتابع بدء خاص على DNA القالب يُعرف بموضع بدء الحفز

تبدأ عملية النسخ بإرتباط إنزيم بلمرة RNA بتتابع خاص على DNA يُعرف بموضع تقدم أو بدأ الحفز Promoter. فما هي الخصائص التركيبية لموضع بدء الحفز؟. من الواضح أن موضع بدء الحفز يجب أن يحتوي على تتابع من القواعد الذي يعطى DNA شكل خاص في هذا الموضع والذي يكون مناسب للإرتباط بإنزيم بلمرة RNA كما يحدث في حالة إرتباط الإنزيم بالمادة الخاضعة. والدراسات المقارنة التي أجريت على أكثر

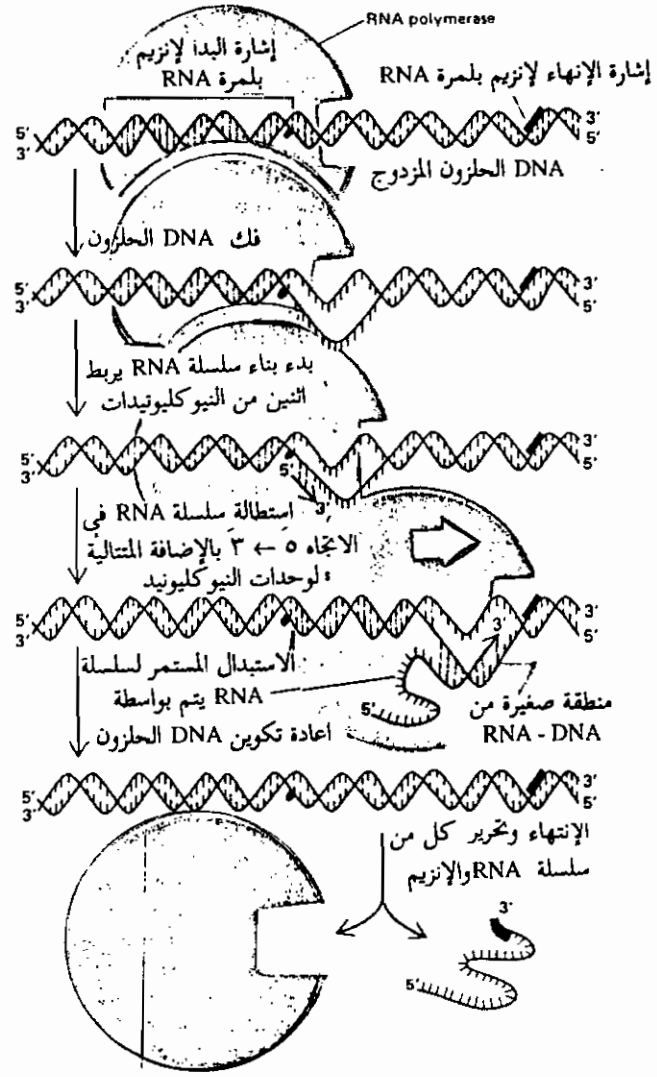

شكل ٢٤ - ٤

مخطط بياني لخطوات نسخ DNA. إنزيم بلمرة RNA يبدأ عملية البناء عند إشارة بدء خاصة ثم ينهي عملية البناء عند إشارة خاصة، حيث يتم عندها انفصال الإنزيم وسلسلة RNA المتكوّنة من خيط DNA القالب.

من ١٠٠ موضع لبدأ الحفز أوضحت أن هذا الموضع يتألف من حوالي ٤٠ زوج من القواعد، ويحتوي على اثنين من التتابعات الشائعة، أحدهما يحتوي على ٦ أزواج قواعد ويقع على بعد ١٠ أزواج من القواعد من موضع بدأ بناء RNA ويعرف بالتتابع -١٠، والآخر يبعد بـ ٣٥ زوج من القواعد من موضع بدأ بناء RNA ويعرف بالتتابع -٣٥ (شكل ٢٤ - ٥). ولقد وجد أن عدد قليل من مواضع بدء الحفز تكون التتابعات -١٠ و-٣٥ متماثلة، لكن معظم مواضع بدء الحفز تختلف عن بعضها في نيوكليوتيد أو أكثر.

الأبرون	المنطقة (-٣٥)	المنطقة (-١٠)	موضع بدء النسخ (+١)
<i>lac</i>	ACCCGAGGCTTTACACTTTATGCTTCCGGCTCGTATGTTGTGTGGAATTTGTGAGCGG		
<i>lacI</i>	CCATCGAATGGCGCAAAACCTTTCCGGGTATGCCATGATAGCGCCCGGAAGAGAGTC		
<i>galP2</i>	ATTTATTTCCATGTCACACTTTTTCGCATCTTTGTTATGCTATGGTTATTTTCATACCAT		
<i>araBAD</i>	GGATCCTACTGACGCTTTTATCGCAACTCTCTACTGTTTCTCCATACCCGTTTTT		
<i>araC</i>	GCCGTGATTTATAGACACTTTTGTACGCGTTTTTGTTCATGGCTTTGTCCCGGTTG		
<i>trp</i>	AAATGAGCTGTTGACAATTAATCATCGAACTAGTAACTAGTACGCAAGTTTCACGTA		
<i>bioA</i>	TTCCAAAACGTTGTTTTTGTGTTAATTCCGGTGTAGACTTGTAAACCTAAATCTTT		
<i>bioB</i>	CATAATCGACTTGTAAACCAAAATTTGAAAAGATTTAGGTTTACAAGTCTACACCGAAT		
<i>rRNA<sup>70r</sup></i>	CAACGTAACACTTTACAGCGGCGCGTCATTTGATATGATGCGCCCGCTTCCCGATA		
<i>rnnD1</i>	CAAAAAAAAAACTTGTGCAAAAAATTTGGGATCCCTATAATGCGCCTCCGTTGAGACGA		
<i>rnnE1</i>	CAATTTTTCTATTGGGGCTTGGGAGAACTCCCTATAATGCGCCTCCATCGACACGG		
<i>rnnA1</i>	AAAAATAAATGCTTGACTCTGTAGCGGGAAGGCGTATTATGCACACCCCGCGCGCTG		

#### شكل ٢٤ - ٥

تتابعات موضع بدء الحفز Promoter لبعض الجينات المختارة في بكتريا القولون

وهناك من الأدلة القوية ما يشير إلى أن التتابعات -١٠ و-٣٥ هي المناطق المهمة في موضع الحفز. فقد وجد أن معظم الطفرات التي تهدم وظيفة موضع بدأ الحفز تغير النيوكليوتيدات في هذه المناطق. وثانياً أن إنزيم بلمرة RNA المرتبط بموضع بدء الحفز يحمي التتابعات -١٠ و-٣٥ من الهضم بواسطة إنزيمات تفكك DNA (DNase).

الوحدة الفرعية سigma ( $\sigma$ ) تمكن إنزيم بلمرة RNA من التعرف على تتابع بدء الحفز

عند غياب الوحدة سigma ( $\sigma$ ) فإن قلب إنزيم بلمرة RNA ( $\alpha_2 \beta \beta'$ ) يقوم بعملية

مع تحيات د. سلام حسين عويد الهلالي

<https://scholar.google.com/citations?>

[user=t1aAacgAAAAJ&hl=en](https://scholar.google.com/citations?user=t1aAacgAAAAJ&hl=en)

[salamalhelali@yahoo.com](mailto:salamalhelali@yahoo.com)

<https://www.facebook.com/salam.alhelali>

[https://www.facebook.com/groups/  
/Biothesis](https://www.facebook.com/groups/Biothesis)

[https://www.researchgate.net/profile/  
/Salam\\_Ewaid](https://www.researchgate.net/profile/Salam_Ewaid)

07807137614



النسخ ولكن بصورة عشوائية على كلا خيطي DNA. ولكن عند إضافة الوحدة الفرعية سجمما ( $\sigma$ ) إلى قلب الإنزيم فإن الإنزيم الكامل ( $\alpha_2 \beta \beta' \sigma$ ) holoenzyme يقوم بعملية النسخ من الموضع الصحيح لبدء النسخ والذي يشير إلى أن الوحدة الفرعية سجمما تمكن الإنزيم من التعرف والإرتباط المتخصص بإشارة بدء الحفز Promoter.

والوحدة الفرعية سجمما ( $\sigma$ ) تشارك في البدء المتخصص وذلك بخفض جاذبية إنزيم بلمرة RNA إلى المناطق العامة في DNA (فيما عدا منطقة بدء الحفز) بعامل يساوي  $1 \times 10^4$ . بالإضافة إلى ذلك فإن الوحدة سجمما ( $\sigma$ ) تمكن إنزيم بلمرة RNA من التعرف على تتابع موضع بدء الحفز. كذلك فإن الوحدة الفرعية سجمما ( $\sigma$ ) تشارك أيضا في فتح الحلزون المزدوج لمسافة دورة واحدة تقريبا وذلك لتجهيز جزء من أحد خيطي DNA الذي سيعمل كقالب (مصيف) للقواعد القادمة. ويبدأ الإنزيم بعد الإرتباط بموضع بدء الحفز بتكوين رابطة الفوسفات ثنائية الإستر الأولى.

### البروتينات المنظمة تؤثر على بدء النسخ بالإرتباط بالقرب أو خلال موضع بدء الحفز

غالبا ما يكون معدل النسخ لجين ما غير ثابت، ولكنه يتغير تبعا لإحتياج الخلية تحت ظروف النمو المختلفة، ومثل هذا الجين يقال عنه إنه جين تحت تحكّم تنظيمي. ففي بكتريا القولون فإن تنظيم النسخ غالبا ما يتم بواسطة بروتينات متخصصة والتي يارتباطها بالقرب من أو خلال موضع بدأ الحفز تزيد أو تخفض معدل النسخ. وهذه البروتينات التي تشمل بروتينات الكبح repressor تمنع ارتباط إنزيم بلمرة RNA بموضع بدء الحفز وبذلك تثبط النسخ. أما المنشطات activators فترتبط مع إنزيم بلمرة RNA وتستحث نشاطه. وسوف نتعرض لهذا الموضوع بالتفصيل في فصل ٢٦.

### الوحدة الفرعية سجمما ( $\sigma$ ) تنفصل من الإنزيم بعد تكوين رابطة الفوسفات ثنائية الإستر الأولى حيث يقوم قلب الإنزيم بعملية الإستطالة

تنفصل الوحدة الفرعية سجمما ( $\sigma$ ) من الإنزيم الكامل RNA Polymerase Holoenzyme بعد بدء بناء سلسلة RNA الجديدة وبذلك يمكن لها من الإرتباط بقلب إنزيم



بلمرة آخر. ويبدو من ذلك أن دور الإنزيم الكامل هو التعرف على موضع بدء الحفز والبدء في بناء سلسلة RNA بينما تكون وظيفة قلب الإنزيم هو إستطالة سلسلة RNA. فيقوم قلب الإنزيم ( $\alpha_2 \beta \beta'$ ) بإستطالة سلسلة RNA النامية وذلك بإضافة وحدة ريبونوكليوتيد خطوة خطوة إلى السلسلة النامية وذلك في الاتجاه  $5' \rightarrow 3'$  إلى أن يقابل إشارة إنهاء البناء. ويتحرك قلب إنزيم بلمرة RNA عبر خيط DNA القالب في الاتجاه  $3' \rightarrow 5'$  وذلك لأن خيط القالب يكون مضاد الاتجاه لخيط RNA المبتنى حديثا. كما يقوم جزئى فردى من إنزيم بلمرة RNA ببناء كل سلسلة RNA.

ويجب الإشارة هنا أن إنزيم بلمرة RNA يفتقد إلى نشاط التفكك -nuclease activity. ولذلك فإنه بالمقارنة بإنزيم بلمرة DNA لا يستطيع إصلاح الإندماج الخاطيء للريبونوكليوتيدات، وبالتالي فإن دقة النسخ تكون أقل من التكرار. فمعدل الخطأ في بناء RNA تكون في حدود خطأ لكل 10<sup>4</sup> أو 10<sup>5</sup> نيوكليوتيد مضاف، وهى بذلك تكون أكبر بمقدار 10<sup>5</sup> مرة عن بناء DNA. ويمكن للخلية من تحمّل هذا المعدل الكبير من الأخطاء وذلك لأن الخلية تبني عدد كبير من نسخ RNA لكل جين.

ولقد وجد أن سلاسل RNA تبدأ عادة بـ PPPA أو PPPG. فلقد وجد أن الطرف 5' لسلسلة RNA المبتنية حديثا عادة ما تحتوى على مجموعات الفوسفات الثلاثية. ومعظم سلاسل RNA فى الخلايا لا تحتوى على مجموعات الفوسفات الثلاثية والذي يرجع إلى تفكيك النسخ الأولية لـ RNA داخل الخلايا بواسطة إنزيمات النيوكلييز.

### البروتين Nus A يرتبط بقلب إنزيم بلمرة RNA أثناء الإستطالة والإنهاء

تم إكتشاف عامل يسمى البروتين Nus A منذ عدة سنوات ويعتقد أن له دور فى عملية النسخ. وقد إتضح أن البروتين Nus A يرتبط بجزئى بلمرة RNA الذى يبنى سلسلة RNA بمجرد انفصال الوحدة الفرعية سجمما ( $\sigma$ ). وبعد إنتهاء عملية النسخ وتحرير الإنزيم فإن الوحدة الفرعية سجمما ( $\sigma$ ) تحل محل البروتين Nus A فى الإنزيم وذلك لجاذبيتها الكبيرة للإرتباط بقلب الإنزيم الحر.

ومن الصعب فى الوقت الحاضر تحديد دور خاص للبروتين Nus A فى عملية

النسخ. ولكن الدراسات البيوكيميائية التي أُجريت خارج الخلايا (فى أنبوبة الاختبار) أوضحت أن للبروتين Nus A تأثير واضح على معدل بناء RNA وعلى إنهاء بناء RNA والذي يتم بواسطة إنزيم بلمرة RNA.

### DNA القالب يحتوى على إشارات إيقاف تنهى عملية النسخ

يستمر إنزيم بلمرة RNA فى إضافة وحدات الريبونوكليوتيد إلى سلسلة RNA النامية إلى أن يقابل موضع خاص على DNA القالب ذات تتابع خاص من القواعد يعرف بإشارة الإنهاء termination signal، والتي يتم عندها إيقاف إضافة وحدات ريبونوكليوتيد جديدة إلى سلسلة RNA ثم تحرير كل من الإنزيم وسلسلة RNA المبتنية حديثا من DNA القالب. وقد تتم عملية الإنهاء بدون أى عوامل مساعدة إضافية غير إشارة الإنهاء، إلا أنه فى بعض المواضع قد يساعد بروتين خاص (البروتين رو  $\rho$ ) فى إنهاء عملية النسخ، حيث يشارك هذا البروتين فى تحرير الإنزيم وسلسلة RNA من DNA القالب عند إشارة الإنهاء.

وتحليل تتابع القواعد فى إشارات الإنهاء التى لا تحتاج إلى البروتين رو ( $\rho$ ) أوضحت وجود منطقة غنية بالإزدوج GC قبل موضع الإنهاء يليها منطقة غنية بالإزدواج AT. وأهم خصائص تتابع الإنهاء هو وجود محور تماثل دوران ثنائى twofold Symmetry للمنطقة الغنية بـ GC (شكل ٢٤ - ٦). وعلى ذلك فإن نسخة RNA لهذه المنطقة تكون متامة ذاتيا حيث تزدوج القواعد فيها لتكوّن تركيب يشبه دبوس الشعر hairpin structure (شكل ٢٤ - ٧). بالإضافة إلى ذلك فإن سلسلة RNA المبتنية حديثا تنتهى بعدة قواعد يوراسيل التى تُشفّر بواسطة المنطقة الغنية بأزواج القواعد AT فى DNA. وأحد هذين التركيبين أو كلاهما يشارك فى تحرير إنزيم بلمرة RNA عند وصوله إلى هذه الإشارة.

أما إشارات الإنهاء التى تعتمد على وجود البروتين رو ( $\rho$ ) لا تحتوى على تتابع عديد الأدينين (A) pol، وبذلك لا يحتوى RNA المتكون على تتابع عديد اليوراسيل (U) pol، كما أن معظمها لا يستطيع تكوين تركيب دبوس الشعر. كيف يمكن إذن للبروتين رو



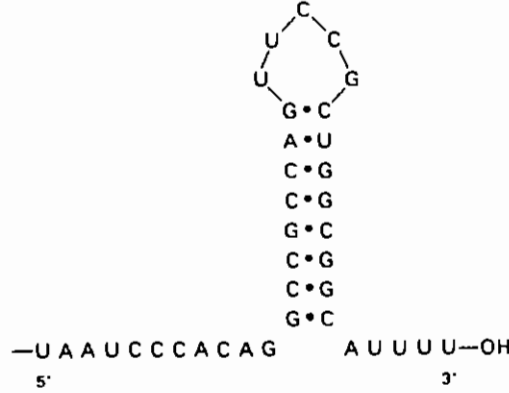

شكل ٢٤ - ٧

تتابع القواعد للطرف ٣ لنسخة mRNA لأوبرون التريتوفان من بكتريا القولون الذي يوضح تركيب دهبوس الشعر.

(ρ) من إنهاء بناء سلسلة RNA عند بعض إشارات الإنهاء؟. أحد الإقتراحات أن البروتين رو (ρ) يرتبط بسلسلة RNA ويتحرك في إتجاه إنزيم بلمرة RNA الذي وصل إلى إشارة الإنهاء، وبذلك فإن البروتين رو (ρ) يحل محل إنزيم بلمرة RNA من النهاية ٣ لسلسلة RNA. ويمكن بذلك تلخيص الأحداث الجزيئية المشتملة في عملية النسخ في شكل (٢٤ - ٨).

#### أحد خيطى DNA فقط يعمل كقالب لبناء RNA فى كل جين

من الناحية الأساسية فإن خيطى DNA لجين ما يمكن أن يُنسخا إلى نوعين مختلفين من جزيقات mRNA كل منهما ينتج من استخدام أحد خيطى DNA كقالب. ولكن حيث أن الدراسات الوراثية توضح أن كل جين يشفر لبروتين واحد فإنه من الثابت أن أحد خيطى DNA فقط يستخدم كقالب فى بناء RNA. ولكن أى من الخيطين سيتم نسخه فإن ذلك سوف يختلف من جين إلى آخر. ومن المعتقد أن الذى يحدد أى من خيطى DNA سوف ينسخ هو إشارة البدء أو الحفز فى DNA، فتوضع هذه الإشارة بحيث توجه إنزيم بلمرة RNA فى إتجاه معين عبر منطقة وراثية ما على DNA وهذا يحدد تلقائيا أى من الخيطين سيتم نسخه (شكل ٢٤ - ٩).

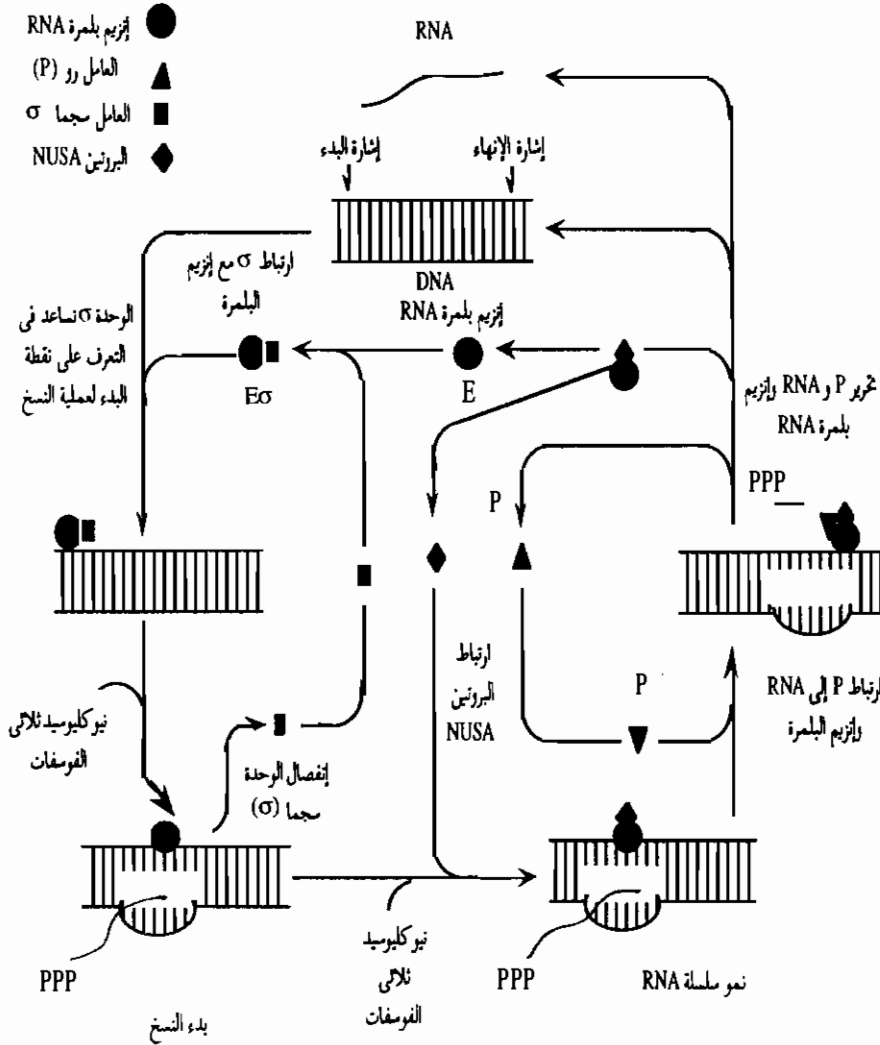

شكل ٢٤ - ٨

الخطوات المشتملة في بناء RNA على DNA القالب.

ثلاثة أنواع مختلفة من إنزيمات بلمرة RNA تقوم ببناء جزيئات RNA في مميزة النواه

بالرغم من أن الأساس العام لنسخ DNA في الخلايا مميزة النواة يُماثل ذلك في الخلايا

إنزيم بلمرة RNA الذي يتحرك من اليمين إلى الشمال يبني RNA باستخدام الخيط العلوي لـ DNA كمصنع

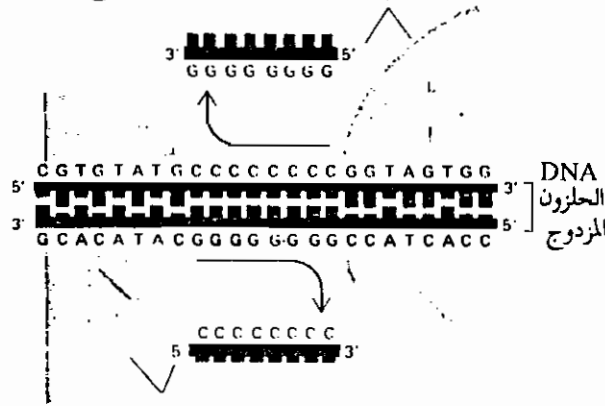

إنزيم بلمرة RNA الذي يتحرك من الشمال إلى اليمين يبني RNA باستخدام الخيط السفلي الـ DNA كمصنع

شكل ٢٤ - ٩

نظرا لأن خيطي DNA اللذان يعملان كقالب يجب أن يُنسخا في الإتجاه ٥ ← ٣ فإن إتجاه حركة إنزيم بلمرة RNA هو الذي سيحدد أي من خيطي DNA يعمل كقالب في بناء RNA. وإتجاه حركة إنزيم بلمرة RNA يتحدد بدوره بواسطة إشارة البدء على DNA.

أولية النواة، إلا أن جهاز النسخ يكون أكثر تعقيداً في النوع الأول من الخلايا عن النوع الثاني. فبينما يتم بناء الأنواع الثلاثة من جزيئات RNA أي mRNA و tRNA في الخلايا الأولية النواة بواسطة نوع واحد من إنزيمات بلمرة RNA، نجد أن الخلايا مميزة النواة تحتوي على ثلاثة أنواع من إنزيمات بلمرة RNA التي يرمز إليها بالرمز I و II و III، حيث يقوم كل منها بنسخ مجموعة جينات معينة (جدول ٢٤ - ٢). من بين هذه الإنزيمات الثلاثة فإن إنزيم البلمرة II فقط يقوم بنسخ الجينات التي تترجم إلى بروتين. وكما هو متوقع فإن هذه الإنزيمات الثلاثة تميز إشارات بدأ مختلفة على DNA.

### عدد كبير من جزيئات RNA تُعدّل كيميائياً بعد النسخ

جزيئات RNA التي تنتج بواسطة إنزيمات بلمرة RNA يُطلق عليها النسخ (المنسوخات)

نواتج حفز إنزيمات بلمرة RNA في الخلايا مميزة النواة

الإنزيم	نواتج الحفز *
RNA Polymerase I	5.8S 18S
	28S rRNA
RNA Polymerase II	mRNA
RNA Polymerase III	tRNA, 5S rRNA

\* S هي وحدة سفدبرج.

وهي وحدة معامل الترسيب للجزيئات البيولوجية في مجال الطرد المركزي فائق السرعة. ووحدة  $S = 10^{-13}$  ثانية.

الأصلية Primary transcripts، وهذه النسخ الأصلية عادة ما يحدث لها تحورات إنزيمية إضافية قبل أن تصبح نشطة وظيفياً. فجزيئات RNA الريبوسومية في كل الخلايا مميزة النواة والخلايا أولية النواة تنشأ من جزيئات RNA أكبر. ففي الخلايا مميزة النواة نجد أن جزيئات RNA الريبوسومية التي معامل ترسيبها ١٦ (16S) و ٢٣ (23S) تشتق من جزيء RNA طويل ذو معامل ترسيب ٣٠ (30S). فهذا الجزيء الكبير يحدث له عملية ميثلة عند قواعد محددة ثم يتفكك ليعطي جزيئات RNA وسيطة لها معامل ترسيب 17S و 25S والتي تزال أجزاء من أطرافها بواسطة إنزيمات النيوكلييز لتعطي جزيئات RNA الريبوسومية التي معامل ترسيبها 16S و 23S (شكل ٢٤ - ١٠). أما RNA الريبوسومي الذي له معامل ترسيب 5S (5S rRNA) فينتج من النهاية ٣ للجزيء الأصلي (30S).

في الخلايا مميزة النواة تنشأ جزيئات RNA الريبوسومية ذات معامل ترسيب 18S و 28S من جزيئات RNA أكبر معامل ترسيبها (45S) وذلك عبر سلسلة من الخطوات التي تشمل إدخال مجاميع ميثايل في الغالب على مجموعات الهيدروكسيل ٢ في وحدة الريبوز في حوالي ١٠٠ وحدة نيوكليوتيد من بين ١٤٠٠٠ وحدة نيوكليوتيد في

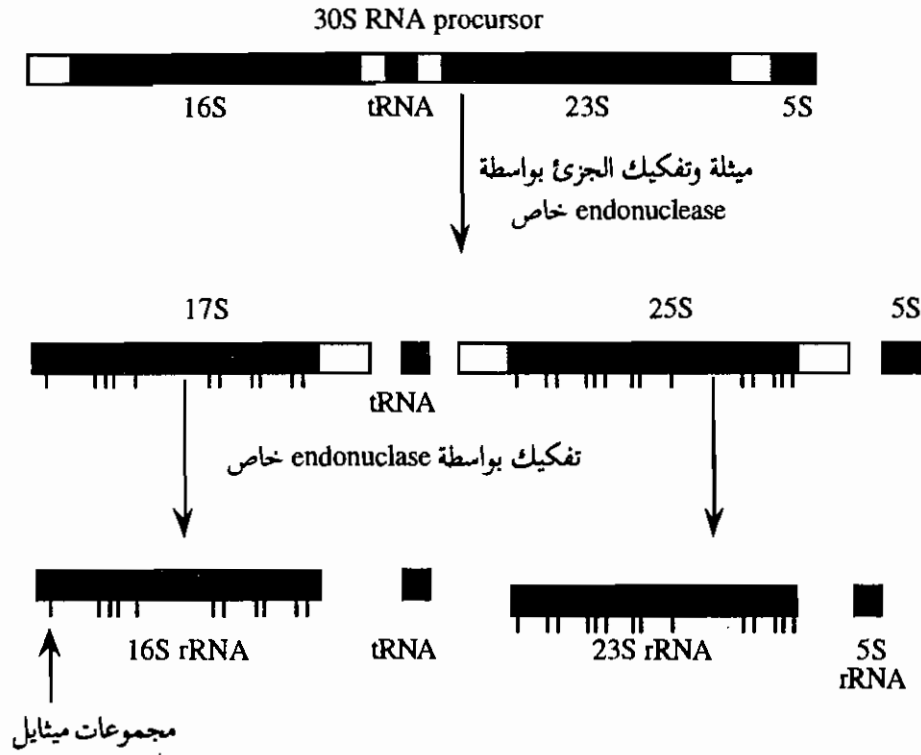

شكل ٢٤ - ١٠

معالجة نسخة RNA الريبوسومية في الخلايا أولية النواة. فجزينات 16S و 23S rRNA تشتق من النسخة الأصلية 30S RNA بواسطة إنزيمات nuclease. وقبل عملية التفكك تحدث عملية ميثلة لبعض القواعد في جزئ RNA (الخطوط القصيرة). يتكون أيضا جزئ tRNA من منتصف جزئ 30S RNA.

الجزئ. يتبع عملية الميثلة سلسلة من التفكك الإنزيمي التي تؤدي إلى تكوين 18S rRNA و 28S rRNA و 5.8S rRNA (شكل ٢٤ - ١١).

جزينات RNA الناقلة تنشأ أيضاً من جزينات RNA أكبر وذلك بالإزالة الإنزيمية لبعض وحدات النيوكليوتيدات الذائدة من الطرف ٥ أو ٣. بالإضافة إلى ذلك فإن نسخ RNA الناقلة الأصلية تدخل أيضا في نوعين مختلفين من العمليات. الأولى إضافة ثلاثة نيوكليوتيدات إلى الطرف ٣ في بعض جزينات RNA، مثال ذلك إدخال الثلاثية CCA



إلى النهاية 3 في جزيئات RNA الناقلة التي لا تحتوي أصلاً على التتابع الطرفي. وثانياً فإن بعض القواعد في جزيئات RNA الناقلة تُعدّل بواسطة الميثلة والبعض بإزالة مجموعة الأمين والبعض الآخر بالإختزال.

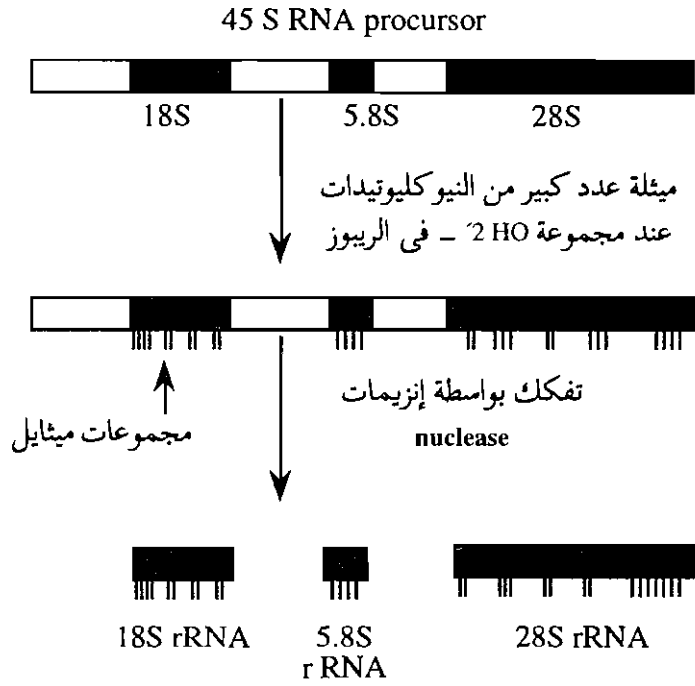

شكل ٢٤ - ١١

معالجة نسخة RNA الريبوسومية من الخلايا مميزة النواة. عملية الميثلة التي تتم في الخطوة الأولى تتم على مجموعة الهيدروكسيل 2 - في وحدة الريبوز.

جزيئات mRNA التي تتكون بواسطة إنزيم البلمرة II في الخلايا مميزة النواة يتم تعديلها عند كلا الطرفين

هناك بعض الاختلافات الأساسية بين جزيئات mRNA في الخلايا مميزة النواة والخلايا أولية النواة في كل من التركيب والوظيفة:

١ - جزيئات RNA التي تتكون مباشرة بواسطة إنزيم RNA Polymerase II أى النسخ الأصلية عادة ما يحدث لها عدة محورات قبل أن تنتقل من النواة إلى السيتوسول، فعملية النسخ والترجمة تكونا منفصلتان فى الوقت والمكان فى الخلايا مميزة النواة بينما تزوج هاتان العمليتان فى الخلايا أولية النواة.

٢ - يتراوح حجم النسخ الأصلية فى الخلايا مميزة النواة بين ٢ - ٢٠ كليو قاعدة، ولذلك يشار إليها بأحماض RNA النووية غير المتجانسة heterogeneous nuclear RNA (hn RNA) نظراً لتباين أوزانها الجزيئية. وهذه الجزيئات عادة ما تكون أطول عدة مرات من جزيئات RNA الرسول المشتقة منها. وليس من المعروف ما إذا كان لجزيئات RNA النووية غير المتجانسة أى دور آخر غير كونها المادة البادئة لجزيئات RNA الرسول.

٣ - جزيئات RNA الرسول فى الخلايا مميزة النواة تكون أحادية الوظيفة monocistron-ic، أى أن كل منها يعمل كقالب لسلسلة عديد بيتيد فردية. بالمقارنة فإن عدداً كبيراً من جزيئات RNA الرسول فى الخلايا أولية النواة تكون عديدة الوظيفة-polycistronic، أى أن جزيء RNA الرسول يعمل كمصيص لإثنين أو ثلاثة من سلاسل عديد البيتيد.

٤ - جزيئات RNA الرسول فى الخلايا مميزة النواة تحتوى على نيوكليوتيد محوّر عند الطرف ٥ يعرف بالقمة أو القلنسوة Cap. فيندمج ٧- ميثايل جوانوزين بالطرف ٥ فى جزيء RNA الرسول بالإرتباط ٥ - ٥ ثلاثى الفوسفات (شكل ٢٤ - ١٢). ويعتقد أن وظيفة هذا النيوكليوتيد المعدّل ٧- ميثايل جوانوزين ثلاثى الفوسفات GPPP هو المشاركة فى ثبات جزيئات mRNA بحماية الطرف ٥ من إنزيمات الفوسفاتيز والنيوكلييز. بالإضافة إلى ذلك فإنها تشارك فى ارتباط mRNA بالريبوسوم لبدء الترجمة.

٥ - معظم جزيئات mRNA فى الخلايا مميزة النواة تحتوى فى الطرف ٣ على ما يقرب من ١٠٠ إلى ٢٠٠ وحدة أدينين متتالية Poly A. ويعتقد أن هذا التعاقب من وحدات الأدينين يشارك فى ثبات mRNA ولكنه ليس مهماً لعملية الترجمة.

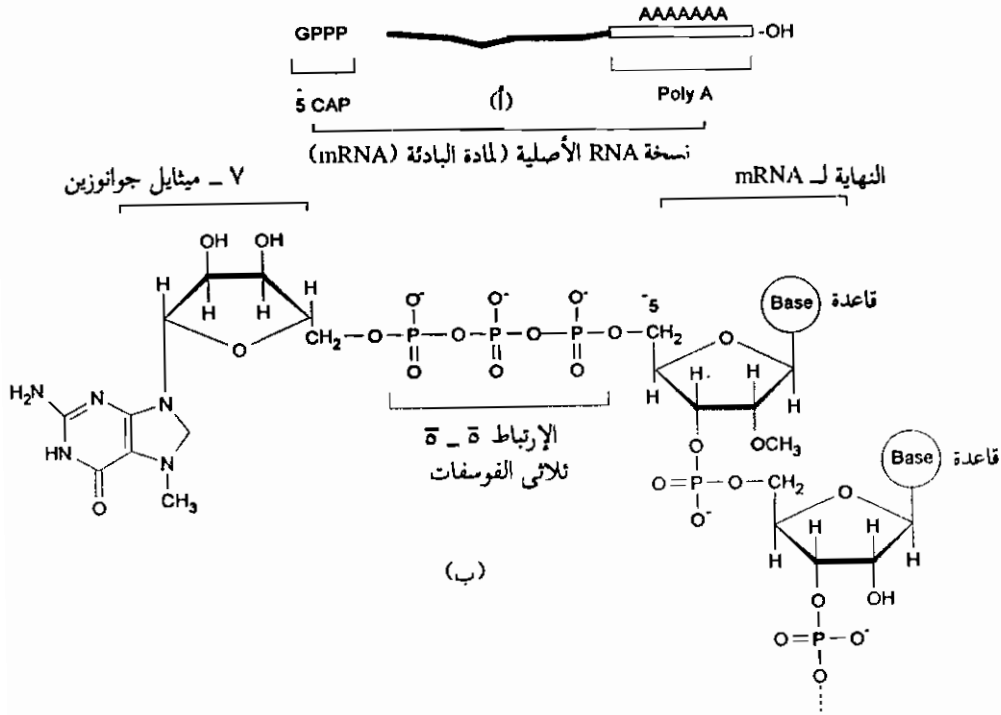

شكل ٢٤ - ١٢

(أ) نسخة RNA التي تتكون بواسطة RNA Polymerase II يتم تعديلها عند الطرف 5' بإضافة 7-ميثيل جوانوزين ثلاثي الفوسفات GPPP وإضافة عديد الأدينين Poly A عند الطرف 3'.

(ب) تركيب القمة 5' (Cap - 5') التي توجد عند الطرف 5' في جزيئات mRNA في الخلايا مميزة النواه.

### المناطق غير المشفرة (الإنترونات) في النسخ الأصلية لجزيئات RNA الرسول يتم إزالتها إنزيميا

جزيئات RNA النووية غير المتجانسة هي المادة البادئة لجزيئات RNA الرسول في الخلايا مميزة النواة. وهذه الجزيئات عادة ما تكون أطول عدة مرات من جزيئات RNA الرسول التي تشتق منها. راجع في أن الجينات تحتوي على أجزاء غير مترجمة يطلق عليها

النسخ : بناء RNA على DNA القالب

إنترونات introns بينما الأجزاء المشفرة في الجين تدعى بالإكسونات exons، والإنترونات عادة تكون أطول بكثير من الأكسونات. وبأكتشاف الإنترونات في DNA ظهرت عدة تساؤلات حول ما إذا كانت هذه الإنترونات تنسخ مع الإكسونات لتعطى النسخ الأصلية لـ RNA (تمثل المادة البادئة لعزيمات RNA الرسول) والتي تكون القواعد فيها ذات علاقة متوازية مع القواعد في الإكسونات والإنترونات في DNA، أو أن إنزيم بلمرة RNA ينسخ فقط الإكسونات دون الإنترونات.

نسخ RNA في الخلايا أولية النواة تُترجم مباشرة

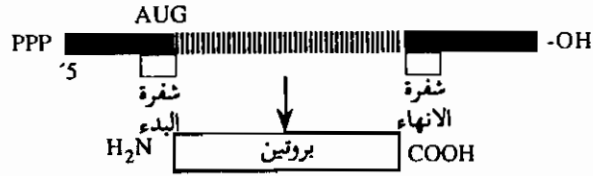

عدد كبير من نسخ RNA في الخلايا مميزة النواة يحتاج إلى معالجة قبل ترجمتها

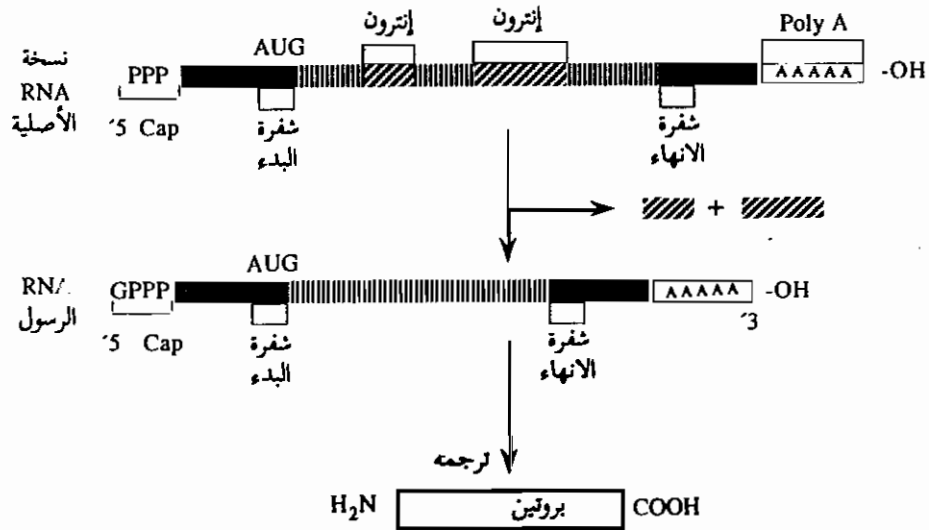

شكل ٢٤ - ١٣

مقارنة بين نسخ RNA الرسول في الخلايا أولية النواة والخلايا مميزة النواة. نسخ RNA الرسول في الخلايا مميزة النواة هي التي تحتوي على إنترونات التي يجب أن تُزال قبل عملية الترجمة.

أوضحت الدراسات الوراثية أن إنزيم بلمرة RNA فى الخلايا مميزة النواة ينسخ كل من الإوكسونات والإنترونات بالتتابع الذى توجد عليه فى الجينات لتكوّن النسخ الأصلية لـ RNA التى تحتوى على مجموعة من الأجزاء غير المشفرة التى تكون متتامة مع النيوكليوتيدات فى الإنترونات المقابلة. وهذه الإنترونات يجب أن تزال من كل نسخ RNA حتى يمكن تحويل كل نسخة إلى جزئ RNA رسول الذى يشفر للبروتين (شكل ٢٤ - ١٣). من ناحية أخرى فإن جزيئات RNA الرسول فى الخلايا أولية النواة لا تحتوى على إنترونات ولذلك يتم ترجمتها مباشرة (شكل ٢٤ - ١٣).

### إنزيمات الوصل المتراكب تزيل الإنترونات من نسخ RNA الأصلية

هناك عدة أدلة تجريبية تشير إلى أن معالجة نسخ mRNA لإزالة الإنترونات غير المترجمة تتم بطريقة لاتنفصل فيها الإكسونات (الأجزاء المترجمة) فيزيائياً عن بعضها. فالإكسونات المتتابة يتم وصلها ببعض بواسطة إنزيمات الوصل المتراكب Splicing enzymes التى يتعاون معها نوع آخر من جزيئات RNA التى توجد فى النواة يطلق عليها جزيئات RNA النووية الصغيرة (Small nuclear RNAs (Sn RNAs). وهذه الجزيئات الصغيرة التى تحتوى على حوالى ١٠٠ وحدة نيوكليوتيد لها تتابع قواعد متتام مع القواعد فى نهايتى كل إنترون. فإزدواج القواعد بين Sn RNA ونهاية الإنترون الذى يأخذ شكل حلقي يدفع الأكسونات المتتالية فى الوضع المناسب للوصل الإنزيمى للإكسونات وإزالة الإنترون الفاصل (شكل ٢٤ - ١٤).

وبعد إزالة جميع الإنترونات بهذه الطريقة التى تكمّل معالجة نسخ mRNA الأصلية فإن جزيئات mRNA الناتجة تترك النواة إلى السيتوبلازم. أما أجزاء الإنترونات المفصولة من النسخ الأصلية من ناحية أخرى يتم هدمها بواسطة إنزيمات النيوكلييز nucleases.

### DNA يتم نسخه من جزيئات RNA الفيروسيّة بالنسخ العكسى (المضاد)

بعض فيروسات RNA المسببة للسرطان فى الأنسجة الحيوانية مثل فيروس Rous Sarcoma Virus المسبب للسرطان فى الطيور تحتوى على إنزيمات بلمرة DNA التى تُوجّه

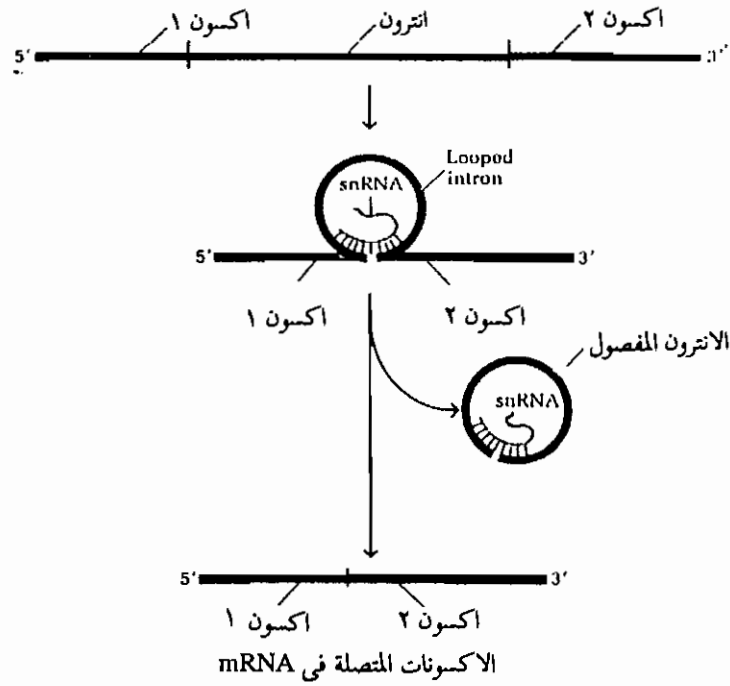

شكل ٢٤ - ١٤

رسم تخطيطي يوضح كيف تشارك إنزيمات الوصل المتراكب وجزينات RNA النووية الصغيرة في إزالة الإنترون من نسخة RNA الأصلية البادئة.

بواسطة RNA ويُطلق عليها عادة reverse transcriptase. فبعد دخول الفيروس إلى خلايا العائل فإن إنزيم البلمرة الفيروسي يحفز البناء الإنزيمي لسلسلة DNA التي تكون متامة مع سلسلة RNA الفيروسية ويتكون هجين RNA-DNA. ثم تنفصل سلسلة DNA المتكوّنة ويبنى عليها سلسلة متامة أخرى من DNA. وتتكوين DNA الذي يحتوي على جينات مسببة للسرطان فإنه يندمج في جينوم خلايا العائل، وهذه الجينات ربما تظل ساكنة ولا يتم ترجمتها لعدة أجيال (شكل ٢٤ - ١٥). ولكن تحت ظروف خاصة فإنه يتم تنشيط الجينات الفيروسية التي تعمل على تضاعف الفيروس. وتحت ظروف أخرى فإن هذه الجينات قد تعمل على تحوّل الخلية العادية إلى خلية سرطانية.

وإنزيمات reverse transcriptase التي توجد في فيروسات RNA المسببة للأورام

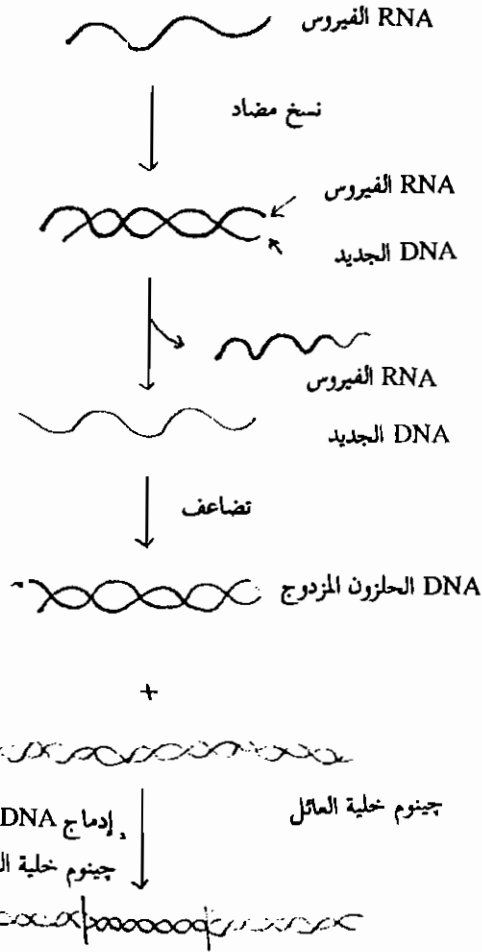

شكل ٢٤ - ١٥

بناء DNA من RNA المصنغ بواسطة النسخ العكسي وإدماج DNA في جينوم خلايا العائل.

تثبت أن سريان المعلومات الوراثية قد يكون عكسياً من RNA إلى DNA، كما أنها توضح ميكانيكية إدماج الجينات السرطانية التي تحمل في صورة RNA في خلايا العائل. وهناك من الأدلة المتزايدة ما يشير إلى أن DNA لعدد كبير من أنواع الحيوانات يحتوى على جينات التي نشأت في الأصل من RNA الفيروسية حتى لو لم تتعرض هذه الحيوانات بذاتها إلى هذه الفيروسات. وهذه المشاهدات قد أدت إلى افتراض أن

جينات بعض RNA الفيروسية قد إدمجت في كروموسومات أسلاف هذه الحيوانات وانتقلت بذلك من جيل إلى الجيل التالي بواسطة تكرر DNA الخلوى بما فى ذلك جينات السرطان Cancer genes (أو الإنكوجينات oncogenes) التى ادخلت فى الأصل فى صورة RNA فيروسى. وأحد النظريات لمنشأ السرطان هو أن كروموسوماتنا تحتوى على جينات سرطان ساكنة، وأن هذه الجينات السرطانية (الإنكوجينات onco-genes) عادة لا يتم نسخها، ولكن عند تنشيطها بتعريض الجينوم للعوامل المسرطنة Carcinogenic agents فإنه يتم نسخ الإنكوجينات وترجمتها لتعطى نواتج جينية تحول خلية الإنسان العادية إلى خلايا خبيثة malignant cells. ويعتقد أن ذلك يتم عن طريق تداخل هذه الجينات السرطانية فى ميكانيكية تنظيم التعبير الجينى للجينات التى تتحكم فى معدل انقسام الخلايا.

### بعض جزيئات RNA الفيروسية تتضاعف بواسطة إنزيم بلمرة RNA الموجّه من RNA

بعض الفيروسات المحللة لبكتريا القولون E. coli bacteriophages يكون الكروموسوم فيها عبارة عن RNA بدلا من DNA. وجزيئات RNA فى هذه الفيروسات التى تعمل كـ m RNA لبناء البروتينات الفيروسية تتضاعف فى خلايا العائل تحت حفز إنزيم RNA replicase، وهو عبارة عن إنزيم بلمرة RNA موجّه من RNA. وهذه الإنزيمات لا توجد عادة فى خلايا بكتريا القولون العائل ولكنها تتكون استجابة لـ RNA الفيروسى.

تكوين سلسلة RNA جديدة بهذا الإنزيم يتم فى الاتجاه  $5' \leftarrow 3'$  ويحتاج الإنزيم إلى RNA كقالب لكنه لا يعمل مع DNA، فالإنزيم لأيمائل إنزيم بلمرة RNA أو DNA فى أنه يكون متخصص للقالب. وعلى ذلك فإن إنزيم RNA replicase يستخدم فقط RNA الفيروسى كقالب وبذلك لا يتم تضاعف RNA لخلايا العائل.

النسخ المضاد (العكسى) وتضاعف RNA يستدعى أن يعدل المبدأ الرئيسى Central dogma للوراثة الجزيئية ليأخذ الصورة الموضحة فى شكل (٢٤ - ١٦).



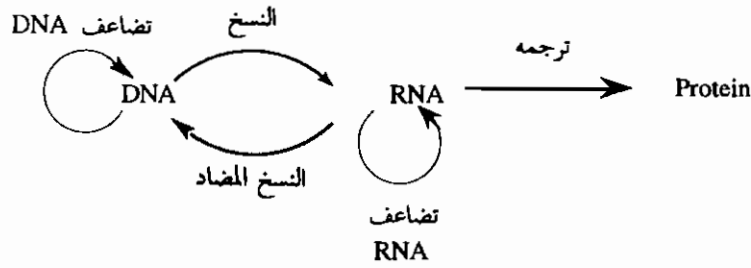

شكل ٢٤ - ١٦

امتداد المبدأ الرئيسي للوراثة الجزيئية ليشمل النسخ المضاد وتضاعف RNA .

كان لإكتشاف إنزيمي reverse transcriptase و RNA replicase أثر كبير في تطور مجالات الهندسة الوراثية التي تتضمن إضافة أو إزالة أو تغيير فعل إنزيمي (جين) ما داخل الخلية. ففي كثير من الأحيان يكون من السهل الحصول على الرسالة الوراثية (جين) المرغوبة في صورة RNA بدلا من DNA الذي يصعب فصله وتنقيه من الجينوم. ويمكن تكوين نسخ عديدة من الرسالة الوراثية في mRNA باستخدام إنزيم RNA replicase، ثم تحول الرسالة الوراثية من mRNA إلى DNA (جين) بواسطة إنزيم reverse transcriptase. يتم بعد ذلك إدخال الجين (DNA) وإدماجه في جينوم البكتريا حيث يتم نسخه وترجمته للحصول على ناخج الجين (بروتين).

#### عملية النسخ (بناء RNA) تثبط بواسطة بعض المضادات الحيوية

تم تمييز عدد كبير من مثبطات تخليق RNA التي ثبت أهميتها في التعرف على ميكانيكية النسخ وفي فصل سلالات طافرة التي تكون إنزيماتها مقاومة للتثبيط. ومن هذه المثبطات المضاد الحيوي ريفاميسين rifamycin والمضاد الحيوي شبه الإصطناعي ريفامبسين rifampicin اللذان يشبطان بناء RNA في أولية النواة وليس مميزة النواة. فيتداخل ريفامبسين مع تكوين رابطة الفوسفات ثنائي الإستر الأولى في سلسلة RNA. من ناحية أخرى نجد أن هذا المضاد الحيوي لا يمنع ارتباط إنزيم RNA polymerase

مع DNA القالب، كما أن إستطالة سلسلة RNA لا تتأثر بهذا المثبط. وهذه الدرجة العالية من الإنتقائية فى تثبيط بناء RNA يجعل ريفامبسين أداة تجريبية مفيدة. مثال ذلك أنه يمكن إستخدام هذا المضاد الحيوى فى تثبيط بدء بناء سلاسل RNA جديدة دون التأثير على نسخ السلاسل التى بدأت فى مرحلة الإستطالة. ويبدو أن موضع تأثير ريفامبسين هو الوحدة بيتا ( $\beta$ ) فى إنزيم بلمرة RNA.

المضاد الحيوى أكتينوميسين - د (actinomycin D) يثبط عملية النسخ بطريقة مختلفة. فير تبط أكتينوميسين - د بقوة مع DNA الحلزون المزدوج وبذلك يمنع DNA من العمل كقالب فعّال فى بناء RNA. ولقد أوضحت الدراسات الطيفية والهيدروديناميكية أن حلقة الفينوكسازون Phenoxazon ring فى الاكتينوميسين تنزلق بين أزواج القواعد المتجاورة فى DNA محدثة تشوه فى DNA الذى يمنع حركة إنزيم بلمرة RNA عبر القالب. وهذا النوع من الإرتباط يطلق عليه الإقحام intercalation، ولهذا يستخدم أكتينوميسين - د كمثبط لبناء RNA فى كل من الخلايا مميزة النواة وأولية النواة.

المثبط المميز لعملية النسخ فى مميزة النواة هو ألفا أمانيتين  $\alpha$ -amanitin، وهو المادة السامة الأساسية فى فطر عيش الغراب السام Amanita phalloids. وهذه المادة السامة تثبط إنزيم RNA Polymerase II فى مميزة النواة ولكنها لا تؤثر على إنزيم RNA Polymerase I أو إنزيمات بلمرة RNA فى البكتريا أو الميتوكوندريا أو الكلوروبلاست.

مركب Cordycepin (3 - دى أوكسى أدينوزين) فى صورته المفسفرة الثلاثية يعتبر أحد مشابهاة القواعد ويثبط معظم إنزيمات RNA Polymerase، حيث يندمج فى سلسلة RNA النامية ولكنه يسبب إنهاء الإستطالة حيث أنه لا يحتوى على مجموعة الهيدروكسيل الثالثة اللازمة لتكوين رابطة الفوسفات ثنائية الإستر التالية.

### تحديد تتابع القواعد فى RNA

يمكن فى الوقت الحالى تحديد تتابع القواعد فى جزيئات RNA وذلك بإستخدام إنزيمات endonucleases و exonucleases وتقنية إلكتروفوريسيس الجيل. فتعلم أولاً

النهايات 5' و 3' في سلسلة RNA بمجموعات نشطة إشعاعيا. ثم تهضم السلسلة المعلّمة جزئيا لتنتج مجموعة من الأجزاء الصغيرة. ويمكن إجراء عملية التحلل الجزيئي الإنتقائية إنزيميا بواسطة إنزيمات النيوكلييز المتخصصة (جدول ٢٤ - ٣).

### جدول ٢٤ - ٣

الإنزيمات المستخدمة في تحديد تتابع القواعد في RNA (X و Y و Z و N تعبر عن أى من القواعد الأربعة)

الإنزيم	النوع	موضع الإنشطار	الناج
Ribonuclease T <sub>1</sub>	Endo; and exonuclease	- XpGpYpZ -	- XpGp + YpZ -
Pancreatic ribonuclease	Endo; and exonuclease	- XpUpYpZ - - XpCpYpZ -	- XpUp + YpZ - - XpCp + YpZ -
Ribonuclease U <sub>2</sub>	Endo-, and exonuclease	- XpGpYpZ - - XpApYpZ -	- XpGp + YpZ - - XpAp + YpZ -
Ribonuclease I (From P. Polyccephalum)	Endo-, and exonuclease N = A, G, U	- XpNpYpZ - - YpZp	- XpNp + YpZ - - YpZ + P <sub>i</sub>
Alkaline phosphatase (From E.Coli)	Phosphatase	PxpY -	XpY + P <sub>i</sub>
Bovin-Spleen phosphodiesterase	Exonuclease	XpYpZ	Xp + YpZ
Snake-Venom Phosphodiesterase	Exonuclease	- XpYpZ	- XpY + pZ
Polynucleotide Kinase	Kinase	ATP + XpYp -	PXpYp - + ADP

والأجزاء الناتجة يمكن فصلها بواسطة إلكتروفوريسيس الجيل، وتتابع القواعد في سلسلة RNA يمكن قراءتها مباشرة بواسطة التصوير الإشعاعي الذاتي.

## المراجع

- Alberts, B., D. Bray, J. Lewis, M. Raff, K. Reberts, and I. D. Watson: Molecular Biology of the Cell, 2nd ed., Garland Publishing Inc., New York, 1989.
- Adhya, S., and M. Gottesman: "Control of Transcription Termination", Ann. Rev. Biochem. 47: 967 - 996 (1978).
- Altman, S.: Biosynthesis of tRNA. In Altman, S., (ed.) Transfer RNA. PP 48 - 77. MIT Press, 1978
- Brenner, S., F. Jacob, and M. Meselson: An Unstable Intermediate Carrying Information From Genes to Ribosomes for Protein Synthesis. Nature, 190 : 576 - 581 (1961).
- Burgess, R. R., A. A. Travers, J. J. Dunn, and E. K. Bautz: Factor Stimulating Transcription by RNA Polymerase. Nature, 221 : 43 - 46 (1969).
- Chamberlin, M., J. : The Selectivity of Transcription. Ann Rev. Biochem. 43 : 721 - 776 (1974).
- Conn, E. E., P. K. Stumpf, G. Bruening, and R. H. Doi: Outlines of Biochemistry (5 th ed.), John Wiley & Sons, 1987.
- Lehninger, A. L.: Principles of Biochemistry, Worth, New York, 1982
- Losick, R., and M. Chamberlin (eds.): RNA Polymerase. Cold Spring Harbor Laboratory, New York, 1976.

Miller, O. L., : The visualization of Genes in Action, Sci. Am. 228 : 34 - 42, March (1973).

Perry, R. P.: Processing of RNA. Ann. Rev. Biochem., 45 : 605 - 630, 1976.

Strayer, L.: Biochemistry, 2nd ed., Freeman, San Francisco, 1981.

Temin, H.: "RNA - Directed DNA Synthesis," Sci. Am., 226 : 24 - 33, January (1972).

Travers, A.: RNA Polymerase Specificity and the Control of Growth, Nature, 263: 641 - 646, (1976).

Zubay, G. (coord. author): Biochemistry, Addison - Wesley, Reading Mass., 1983.

## تمارين

١- قارن بين DNA Polymerase I و RNA Polymerase في بكتريا القولون من الجوانب التالية:

( أ ) تركيب تحت الوحدات

( ب ) المواد البادئة المنشطة.

( ج ) إتجاه إستطالة السلسلة

( د ) أنشطة Nuclease

( هـ ) المحافظة على القالب

( و ) الإحتياج إلى بادئ Primer

( ز ) طاقة تفاعل الإستطالة

٢- تم نسخ أحد خيوط جزئ DNA بصورة كاملة إلى mRNA بواسطة RNA Pol- ymerase. وكانت نسبة القواعد في خيط DNA القالب هي  $G = 24,1\%$  ،  $C = 18,5\%$  ،  $A = 24,6\%$  و  $T = 32,8\%$ . لذلك فإن نسبة القواعد في جزئ RNA المتكون حديثا تكون:

( أ )  $G = 24,1\%$  ،  $C = 18,5\%$  ،  $A = 24,6\%$  و  $U = 32,8\%$

( ب )  $G = 24,6\%$  ،  $C = 24,1\%$  ،  $A = 18,5\%$  و  $U = 32,8\%$

( جـ )  $G = 18,5\%$  ،  $C = 24,1\%$  ،  $A = 32,8\%$  و  $U = 24,6\%$

(د)  $G = 32,8\%$ ،  $C = 24,6\%$ ،  $A = 18,5\%$  و  $U = 24,1\%$

(هـ) لا أحد من هذه النسب

٣ - أحد خيوط جزئ DNA يحتوى على  $10^\circ$  قاعدة بنسب القواعد التالية  $A = 21\%$ ،  $G = 29\%$ ،  $C = 29\%$  و  $T = 21\%$  تم تكرره لينتج خيط متمم DNA المزدوج الناتج استخدم كقالب بواسطة RNA Polymerase الذى نسخ الخيط الجديد فى DNA المزدوج لينتج خيط RNA يحتوى على نفس العدد من القواعد (أ) حدد نسب القواعد فى RNA المتكون

(ب) إفتراض أن RNA Polymerase يقف نشاطه بعد أن يقوم بنسخ ٢٠٠٠ قاعدة فقط من خيط DNA الجديد. ما هى نسب القواعد فى RNA القصير الجديد.

٤ - أكتب تتابع القواعد فى جزئ mRNA الذى يُشيد من خيط DNA القالب الذى يحتوى على التتابع التالى:

3' - ATCGTACCGTTA - 5'

٥ - جزئ RNA يتحلل مائياً بسهولة بواسطة القواعد بينما DNA ليس كذلك. كيف تفسر ذلك.

٦ - كيف يمكن لمركب Cordycepin (deoxyadenosine - 3') إيقاف تخليق RNA؟

٧ - جزئ DNA سوف يهجن مع جزيئات mRNA المنسوخة منه. كيف تفسر أن  $50\%$  على الأكثر من DNA الكلى لبكتريا القولون يمكن أن يهجن مع كل جزيئات mRNA لبكتريا القولون.

٨ - ما هى النواتج المتوقعة من الهضم الجزئى للأليجونيوكليوتيد التالى:

3' - PGCAGUACUGUC - 5'

بواسطة كل من الإنزيمات التالية:

Pancreatic ribonuclease ( أ )

Ribonuclease T<sub>1</sub> (ب)

Ribonuclease U<sub>2</sub> (ج)

Physarum ribonuclease I ( د )

٩ - التحلل المائي المكثف لأحد الأليجونيوكلوتيدات بواسطة إنزيم Pancreatic ribo-nuclease ينتج Cp ، 2Up ، AGCp و GAAUp. التحلل المائي لنفس الأليجونيوكلوتيد بواسطة إنزيم ribonuclease T<sub>1</sub> يعطي AAUp ، UAGp و CCUGp. ما هو تتابع الأليجونيوكلوتيد.

١٠ - إنزيمات DNA Polymerase لها القدرة على كشف وتصحيح الأخطاء في سلاسل DNA الجديدة. من ناحية أخرى فإن إنزيمات RNA Polymerase ليس لها هذه الكفاءة. هل يمكن أن تُعطي تفسير بيولوجي مناسب لهذا الاختلاف الدقيق؟



مع تحيات د. سلام حسين الهلالي [salamalhelali@yahoo.com](mailto:salamalhelali@yahoo.com)

## البناء الحيوى للبروتين

### Biosynthesis of Protein

أوضحنا فى الفصل السابق كيف تُنسخ المعلومات الوراثية من جزيء DNA إلى جزيء mRNA وهو الحامل الوسيط للمعلومات بين الجين وسلسلة عديد الببتيد المقابلة. وفى هذا الفصل سنوضح ترجمة المعلومات الوراثية المتضمنة فى تتابع النيوكليوتيدات فى mRNA إلى تتابع للأحماض الأمينية فى البروتين. يبدأ البناء الحيوى للبروتين بنسخ جينات معينة فى صورة mRNA وينتهى بتجميع الأحماض الأمينية فى نواتج نشطة للجينات وهى البروتينات (شكل ٢٥ - ١). وهذا التفاعل الكلى والذى يشمل إعادة صياغة تتابع النيوكليوتيدات فى الأحماض النووية فى صورة تتابع للأحماض الأمينية فى البروتينات يدعى بالترجمة translation. والعلاقة المتناظرة بين تتابع القواعد فى DNA (أو mRNA المنسوخ منه) وتتابع الأحماض الأمينية فى البروتين يطلق عليها الشفرة الوراثية genetic code. فالمعلومات الوراثية الموجودة على الجين تنتظم فى ثلاثيات كل منها يتألف من ثلاثة قواعد تُعرف بالكودون Codon أو شفرة ثلاثية الذى يحدد كل منها موضع حمض أمينى واحد فى سلسلة عديد الببتيد.

يتم البناء الحيوى للبروتين فى كل الأنظمة الحية على عُضُيات (جسيمات) خلوية تُعرف بالريبوسومات ribosomes. وتعمل الريبوسومات على قراءة القواعد فى mRNA، وفى أثناء هذه العملية فإن الريبوسومات ترتبط وتتحرك عبر سلسلة mRNA. وعادة ما

يشارك عدد من الريبوسومات في قراءة القواعد في جزيء mRNA واحد في نفس الوقت والتركيـب الناتج يعرف بالبوليسوم Polysome .

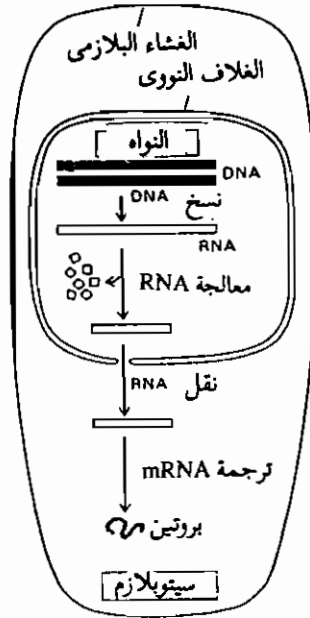

شكل ٢٥ - ١

رسم تخطيطي لعملية بناء البروتين (DNA → RNA → Protein) في الخلايا مميزة النواة.

### الكودون عبارة عن تتابع محدد من ثلاث قواعد

إن العلاقة التي تحكم ترجمة تتابع النيوكليوتيدات (القواعد) في الجين إلى تتابع للأحماض الأمينية في البروتين تعرف بالشفرة الوراثية genetic code. ولقد أوضحت التجارب الوراثية أن تتابع القواعد في جزيء mRNA الذي يعمل كمركب وسيط في نقل المعلومات الوراثية تقرأ في ترتيب متسلسل في مجموعات من ثلاث قواعد، وكل ثلاثية من القواعد والتي تعرف بالكودون Codon تحدد حمض أميني واحد. ونظر لأن جزيء mRNA عبارة عن بوليمر خطي من أربع قواعد مختلفة، فإن هناك متسع لتكوين  $4^3 = 64$  شفرة ثلاثية (كودون) مختلفة. ولقد أمكن التعرف على تتابع القواعد في

الأربعة وستون كودون (شكل ٢٥ - ٢)، كما أمكن أثبات أن واحد وستون كودون تستخدم في تحديد الأحماض الأمينية بينما الثلاثة كودونات الأخرى تستخدم كإشارة إنهاء بناء سلسلة عديد الببتيد. ونظراً لأنه يوجد عشرين حمضاً أمينياً فإن كل منهم يتحدد بعدة كودونات، ومعنى ذلك أن الشفرة تكون متكررة. وباستثناء الترتوفان

الموضع الأول الطرف ٥'	الموضع الثاني				الموضع الثالث الطرف ٣'
	U	C	A	G	
U	Phe	Ser	Tyr	Cys	U
	Phe	Ser	Tyr	Cys	C
	Leu	Ser	Stop	Stop	A
	Leu	Ser	Stop	TrP	G
C	Leu	Pro	His	Arg	U
	Leu	Pro	His	Arg	C
	Leu	Pro	Gln	Arg	A
	Leu	Pro	Gln	Arg	G
A	Ile	Thr	Asn	Ser	U
	Ile	Thr	Asn	Ser	C
	Ile	Thr	Lys	Arg	A
	Met	Thr	Lys	Arg	G
G	Val	Ala	Asp	Gly	U
	Val	Ala	Asp	Gly	C
	Val	Ala	Glu	Gly	A
	Val	Ala	Glu	Gly	G

شكل ٢٥ - ٢

الشفرة الوراثية. مجموعات من ثلاثة قواعد في mRNA (كودونات) تُترجم إلى أحماض أمينية أثناء بناء البروتين. مثال ذلك أن الكودون GUG تُترجم إلى فالين بينما الكودون GAG تُترجم إلى حمض جلوتاميك.

والثيونين الذى يحدد كل منهما بثلاثية واحدة، فإن الثمانية عشر حمض أميني الأخرى تحدد بإثنين أو أكثر من الثلاثيات وهذا ما يعرف بترادف (أو تحلل) الشفرة الوراثية -de- generacy of the genetic code. والكودونات التى تحدد نفسى الحمض الأميني تعرف بالمترادفات Synonyms.

فى معظم الحالات عندما يكون للحمض الأميني أكثر من كودون يكون الإختلاف بين هذه الكودونات فى القاعدة الثالثة فقط، مثال ذلك أن الألائين يحدد بواسطة الثلاثيات GCU و GCC و GCA و GCG. ويظهر من ذلك أن القاعدة الأولى والثانية التى تشترك فى الكودونات الأربعة هما اللتان تحددان تخصص الشفرة أما القاعدة الثالثة تكون أقل تخصصاً.

وأحد الخصائص العامة للشفرات أنها متماثلة فى جميع الأنواع التى أُختبرت والتى تشمل الإنسان وبيكتريا القولون ونبات الدخان والبرمائيات وغيرهم من الكائنات. ومن الأمور المتفق عليها الآن أن الشفرة الوراثية عامة Universal بين جميع الكائنات.

### البناء الحيوى للبروتين يتم فى خمس خطوات رئيسية

دعنا الآن نوضح عملية البناء الحيوى للبروتين بصورة عامة قبل أن نناقش خطواتها بشئ من التفصيل. من المعروف فى الوقت الحالى أن البناء الحيوى للبروتين يتم فى خمس خطوات رئيسية، ويحتاج إلى معاونة عدد كبير من الجزيئات. ورغم أن البناء الحيوى للبروتين متماثل من الناحية الأساسية فى الخلايا مميزة النواة والخلايا أولية النواة فإن هناك بعض الإختلافات فى التفاصيل.

يبنى البروتين فى إتجاه مجموعة الأمينو إلى مجموعة الكربوكسيل بالإضافة المتتالية للأحماض الأمينية إلى النهايه الكربوكسيلية لسلسلة عديد الببتيد النامية. وتشمل الخطوة الأولى فى بناء البروتين تنشيط الأحماض الأمينية وذلك بإرتباط كل حمض أميني بأحد جزيئات RNA الناقلة (tRNA) على حساب طاقة ATP وتكوين أمينو أسايل tRNA وهو الصورة النشطة للحمض الأميني. ومن المعروف أنه يوجد على الأقل نوع واحد من جزيئات tRNA لكل حمض أميني. أما الخطوات التالية فى بناء البروتين تشمل البدء

والإستطالة والإنهاء. فتؤدى مرحلة البدء إلى إرتباط جزئى tRNA (المرتبط بالحمض الأمينى البادئ) مع إشارة على جزئى mRNA هي الموضع P (Peptidyl site) على الريبوسوم والذي يمثل واحد من موضعى الإرتباط لجزئى tRNA. أما مرحلة الإستطالة فتبدأ بإرتباط أحد جزئيات أمينو أسايل tRNA مع موضع الارتباط الآخر على الريبوسوم والذي يعرف بالموضع A (aminoacyl Site). ثم تتكون بعد ذلك رابطة بيتيدية بين مجموعة الأمينو فى أمينو أسايل - tRNA القادم ومجموعة الكربوكسيل فى الحمض الأمينى البادئ. ينتقل البيتيد الثنائى - tRNA من الموضع A إلى الموضع P حيث تنفرد جزئيات tRNA الأخرى من الريبوسوم. ثم يرتبط بعد ذلك جزئى أمينوأسايل - tRNA آخر فى الموضع A ليبدأ دورة إستطالة أخرى. ويتم إكتمال بناء سلسلة عديد البيتيد عند قراءة إشارة الإيقاف (الإنهاء) على جزئى mRNA بواسطة بروتين عامل الإنفصال والذي يؤدى إلى فصل سلسلة عديد البيتيد من الريبوسوم. وأخيراً فإنه لتكوين الهيئة البيولوجية النشطة فإن سلسلة عديد البيتيد تنطوى لتأخذ الشكل المجسم ثلاثى الأبعاد. بالإضافة إلى ذلك فإن سلسلة عديد البيتيد قد تعدل إنزيمياً قبل عملية الطى لإزالة الأحماض الأمينية البادئة، كما قد يتم إدخال مجموعات فوسفات أو ميثايل أو كربوكسيل فى بعض الأحماض الأمينية لسلسلة عديد البيتيد.

### جزئيات tRNA ضرورية لتنشيط الأحماض الأمينية وتحديد تتابعها فى سلسلة عديد البيتيد

تعتبر جزئيات RNA الناقلة (tRNA) العوامل الأساسية فى بناء البروتين التى ترتبط بها الأحماض الأمينية قبل دخولها فى عملية البلمرة. فإرتباط الأحماض الأمينية عن طريق مجموعتها الكربوكسيلية بجزئيات tRNA ينشطها ويحولها إلى صورة مرتفعة فى الطاقة التى تُكوّن الروابط البيتيدية تلقائياً. وعملية التنشيط هذه تكون ضرورية لبناء البروتين حيث أن تكوين الرابطة البيتيدية بين الأحماض الأمينية الحرة لاتكون مناسبة من الناحية الثرماديناميكية.

إرتباط الأحماض الأمينية مع جزئيات tRNA ليس مهماً فقط لتنشيط مجموعاتها

الكربوكسيلية اللازمة لتكوين الروابط الببتيدية، ولكن أيضاً لأن الأحماض الأمينية بذاتها ليس لها القدرة على تمييز الكودونات على mRNA. فتحمل الأحماض الأمينية إلى الريبوسوم بواسطة جزيئات tRNA متخصصة التي يمكن لها التعرف على وتمييز الكودونات على جزيء mRNA، وبذلك فإن جزيئات tRNA تعمل كوصلات مهايئة adaptor.

ولتفهم كيفية عمل جزيئات tRNA كوصلات مهايئة في ترجمة تتابع القواعد في الأحماض النووية إلى تتابع للأحماض الأمينية في البروتين يكون من الضروري توضيح تركيب جزيئات tRNA. فقد أدت دراسة تتابع القواعد في عدد من جزيئات tRNA وكذلك نتائج دراسة الأشعة السينية إلى إستنتاج أن جميع جزيئات tRNA لها الخواص التركيبية التالية (شكل ٢٥ - ٣):

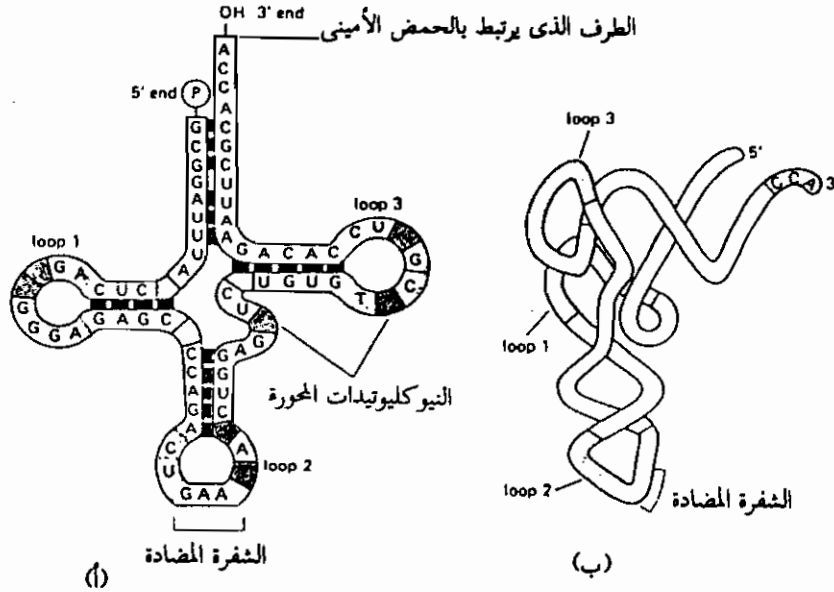

شكل ٢٥ - ٣

تركيب جزيء tRNA ( أ ) مخطط عام للتركيب موضحا فيه مناطق ازدواج القواعد في الجزيء. (ب) التركيب الجسم ثلاثي الأبعاد كما أوضحته دراسة إنحراف الأشعة السينية.

١ - جزيء tRNA عبارة عن سلسلة فردية تحتوي ما بين ٧٣ و ٩٣ وحدة ريبونوكليوتيد.

٢ - تحتوى جزيئات tRNA على عدد من القواعد غير العادية (المحورة) التى تتراوح بين ٧ إلى ١٥ لكل جزيء. وعدد كبير من هذه القواعد عبارة عن مشتقات ميثيلية methylated derivatives للقواعد الأساسية التى تتكون بالتعديل الإنزيمى لنسخ tRNA الأصلية. والدور الحقيقى لهذه القواعد المحورة غير مؤكد، لكن أحد الإحتمالات هو أن عملية الميثلة تمنع ازدواج القواعد وبالتالي تؤدي إلى وجود نتوءات ضرورية لبعض التفاعلات الأخرى. أيضاً فإن عملية الميثلة تضيف خصائص هيدروفوبية لبعض مناطق جزيئات tRNA التى قد تكون مهمة فى تفاعلاتها مع الإنزيمات والبروتينات الريبوسومية.

٣ - الطرف ٥ لجزيئات tRNA تكون مفسفرة وعادة تكون فوسفات الجوانين.

٤ - تتابع القواعد فى الطرف ٣ لجزيئات tRNA يكون سايتوزين - سايتوزين - أدنين (CCA)، حيث يرتبط الحمض الأمينى المنشط بمجموعة الهيدروكسيل الثالثة فى وحدة الريبوز للأدينوزين الطرفى.

٥ - نصف القواعد تقريبا فى جزيئات tRNA تكون فى حالة ازدواج مكونة مناطق من الحلزون المزدوج، بينما تكون خمس مجموعات من القواعد غير مزدوجة مكونة خمسة أزوع أو حلقات Loop. وإثنان من هذه الأزوع تشارك فى عملية المهائنة وهى زراع الارتباط بالحمض الأمينى وزراع الشفرة المضادة.

٦ - الشفرة المضادة أو الكودون المضاد anticodon عبارة عن تتابع معين من ثلاث قواعد التى تكون متتامة مع قواعد الشفرة الثلاثية المقابلة على جزيء mRNA، وكل جزيء tRNA يحتوى على شفرة مضادة مميزة. ويوجد لكل حمض أمينى ما بين جزيء إلى أربعة جزيئات tRNA يمكن لها الارتباط بهذا الحمض الأمينى.

**تنشيط الأحماض الأمينية يتم بارتباطها بجزيئات RNA الناقلة بواسطة إنزيمات Synthetases متخصصة**

يبدأ البناء الحيوى للبروتين بتنشيط الأحماض الأمينية بارتباطها مع جزيئات tRNA المقابلة بواسطة مجموعة خاصة من الإنزيمات تعرف بـ aminoacyl - tRNA - Syn-



كل منها يقوم بربط أحد الأحماض الأمينية مع جزيء tRNA المقابل. فتوجد إنزيمات Synthetases مختلفة كل منها خاص بأحد الأحماض الأمينية: أحدهما يربط الجليسين مع tRNA<sup>Gly</sup>، الآخر يربط الأئين مع tRNA<sup>Ala</sup> وهكذا. والتفاعل الكلي لتنشيط الأحماض الأمينية الذي يحفز بهذه الإنزيمات هو:

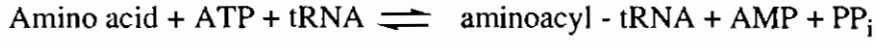

ويتم هذا التفاعل في خطوتين، في الخطوة الأولى يتكون أمينو أسايل أدنيلات-aminoacyl-adenylate بتفاعل الحمض الأميني مع ATP.

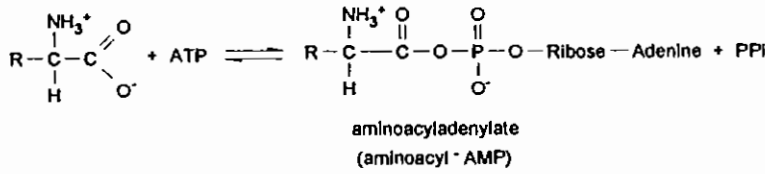

في الخطوة الثانية تنقل مجموعة أمينو أسايل من أمينو أسايل أدنيلات إلى جزيء tRNA ويتكون أمينو أسايل-tRNA وهو المركب النشط في بناء البروتين.

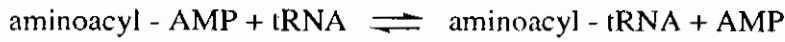

ويكون انتقال مجموعة أمينو أسايل في هذا التفاعل إما إلى الموضع ٢ أو ٣ في وحدة ريبوز الأدنيلات الطرفية لجزيء tRNA (شكل ٢٥ - ٤)، مع ذلك فإن مجموعة الأسايل المنشطة يمكن أن تنتقل بسرعة بين مجموعة الهيدروكسيل ٢ و ٣.

إنزيمات aminoacyl-tRNA synthetase على درجة كبيرة من التخصص بالنسبة للحمض الأميني المنشط وفي tRNA المستقبل. ومن الثابت أن تخصص هذه الإنزيمات يمثل درجة كبيرة من الأهمية للإندماج الصحيح للأحماض الأمينية في سلسلة عديد الببتيد. فأى إرتباط خاطئ لحمض أميني مع tRNA لتكوين أمينو أسايل-tRNA غير مناسب يؤدي إلى إندماج خاطئ للحمض الأميني في سلسلة عديد الببتيد لأن الإندماج الصحيح يتحدد بالشفرة المضادة على tRNA وليس بالحمض الأميني المنشط.

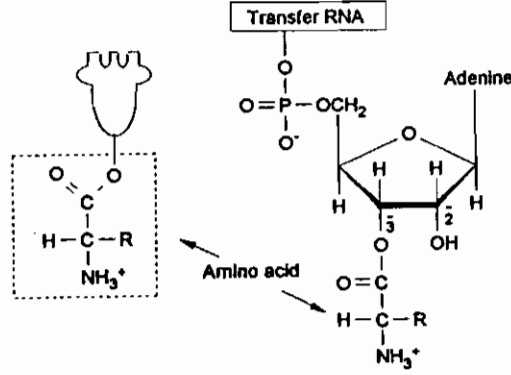

شكل ٢٥ - ٤

تركيب أمينو أسايل - tRNA . مجموعة الكربوكسيل في الحمض الأميني تُكوّن رابطة استر مع الريبوز (إما مع الأكسجين ٢ أو ٣ في الريبوز). ( أ ) التركيب العام . (ب) رسم تخطيطي .

### التعرّف على الكودون يتم بواسطة الشفرة المضادة وليس بالحمض الأميني المنشط

لقد أوضحنا من قبل أن الشفرة المضادة على tRNA هي موضع التعرّف للكودون على mRNA، وأن عملية التعرّف تتم بازدواج القواعد بين الكودون والشفرة المضادة. فهل يلعب الحمض الأميني المرتبط بجزئ tRNA أى دور في عملية التعرّف؟. لقد تم الإجابة على هذا السؤال من خلال التجربة التي تم فيها تحويل أحد الأحماض الأمينية المرتبط بجزئ tRNA المتخصص بوسيلة كيميائية إلى حمض أميني آخر (سستين ← ألانين). وعندما حضن هجين أمينو أسايل - tRNA الناتج (الذي يحتوى على ألانين ولكنه مرتبط بـ tRNA الخاص بالسستين) مع نظام بناء بروتين خالى من الخلايا وجد أن سلسلة عديد الببتيد المتكوّنة تحتوى على ألانين في مواضع السستين (شكل ٢٥ - ٥). وبكلمات أخرى فإن ألانين قد أدمج في سلسلة عديد الببتيد على أنه سستين وذلك لأنه مرتبط بجزئ tRNA الخاص بالسستين. ويتضح من ذلك أن التعرّف على الكودون لا يعتمد على الحمض الأميني المرتبط بجزئ tRNA.

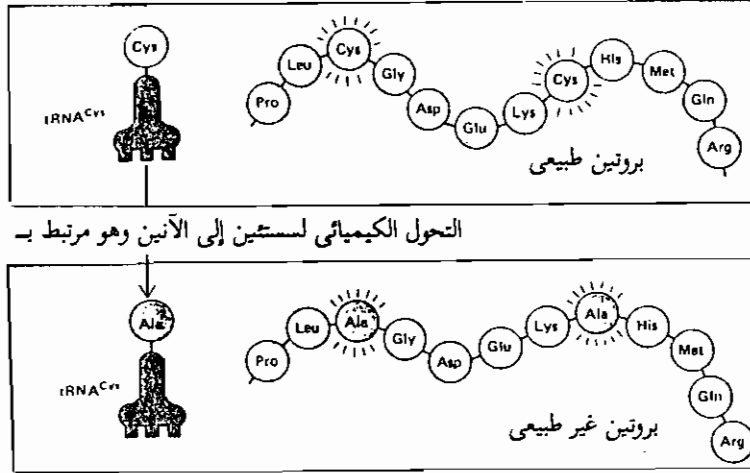

شكل ٢٥ - ٥

أحد التجارب التي توضح أن tRNA وحده وليس الحمض الأميني المرتبط به هو الذي يتعرف على الموضع (الكودون) التي يوضع فيها كل حمض أميني أثناء بناء البروتين.

### الريبوسومات هي العضيات التي يُبنى عليها البروتين

بعد أن أوضحنا المرحلة الأولى في البناء الحيوي للبروتين وهي تنشيط الأحماض الأمينية بإرتباطها بجزيئات tRNA، ننتقل الآن إلى المراحل التالية وميكانيكية البناء. فهذه العملية المعقدة تتم على الريبوسومات ribosomes التي يمكن اعتبارها جهاز بناء البروتين. وتشابه ريبوسومات الخلايا مميزة النواة والخلايا أولية النواة من ناحية التصميم والوظيفة، فكل منها يتألف من وحدة كبيرة ووحدة صغيرة. والوحدة الصغيرة في ريبوسوم الخلايا مميزة النواة لها معامل ترسيب يساوي ٣٠ وحدة سفديبرج (30S) وتحتوي على جزيء RNA ريبوسومي (rRNA) و٣٣ نوعاً مختلفاً من البروتينات الريبوسومية، بينما الوحدة الكبيرة التي معامل ترسيبها يساوي ٦٠ وحدة سفديبرج (60S) تحتوي على ثلاثة أنواع من جزيئات tRNA مرتبطة بأكثر من ٤٠ نوعاً من البروتينات الريبوسومية. من ناحية أخرى نجد أن ريبوسومات خلايا أولية النواة تكون أصغر في الحجم وتحتوي على عناصر



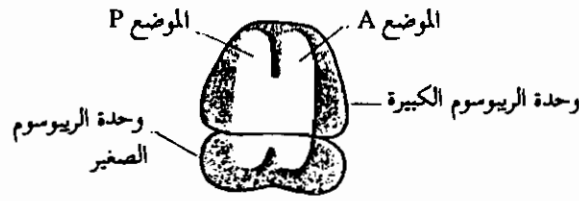

شكل ٢٥ - ٧

رسم تخطيطي لموضعي الارتباط A و P على الريبوسوم.

### عملية البدء تحدد هيكل القراءة لبناء البروتين

يحتوي جزيء mRNA على الكودونات التي تحدد تتابع الأحماض الأمينية في سلسلة عديد الببتيد، والذي يحدد نقطة بدء قراءة الكودونات على mRNA هو تعشيق الريبوسوم مع mRNA وتكوين متراكب البدء initiation complex. هذا المتراكب يتجمع عند الموضع الصحيح على mRNA الذي يبدأ عنده بناء سلسلة عديد الببتيد.

تعتبر عملية البدء من العمليات المعقدة والتي تشمل على عدة خطوات تحفز بواسطة ثلاثة بروتينات يطلق عليها عوامل البدء (IF) initiation Factors يرمز إليها بـ IF-1 و IF-2 و IF-3. ونظراً لتعقيدها فإن تفاصيل عملية البدء مازال غير مؤكد، مع ذلك فإنه من الواضح أن تكوين متراكب البدء يتم في ثلاثة خطوات. في الخطوة الأولى ترتبط الوحدة الريبوسومية الصغيرة مع العامل البادئ الثالث IF-3 الذي يمنع الوحدة الريبوسومية الصغيرة والكبيرة من الإتحاد ثانية. يتبع ذلك ارتباط mRNA مع الوحدة الريبوسومية الصغيرة بطريقة تسمح بإرتباط الكودون البادئ في mRNA (وهو AUG, 5' مع موضع خاص على هذه الوحدة (شكل ٢٥ - ٨). يوجه الكودون البادئ AUG إلى الموضع الصحيح في الوحدة الريبوسومية الصغيرة بواسطة إشارة خاصة في mRNA توجد على الجانب 5' للكودون AUG. هذه الإشارة تحتوي أساساً على تتابع من ٦ إلى ٨ من قواعد الأدينين والجوانين التي يتم التعرف عليها بواسطة ازدواج متمم من القواعد في RNA الريبوسومي في الوحدة الريبوسومية الصغيرة.

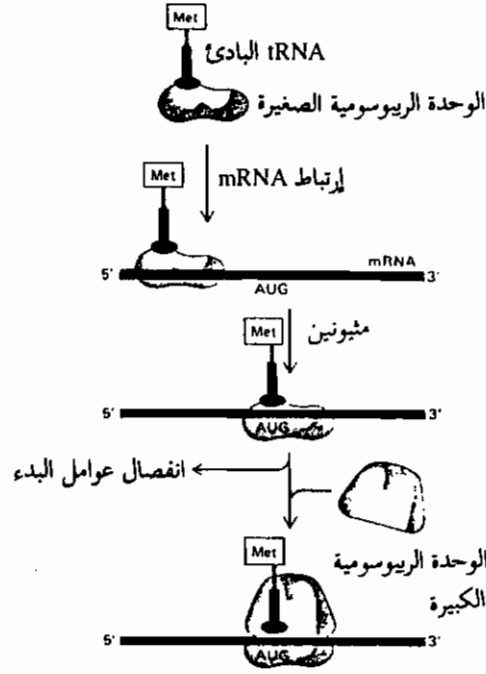

شكل ٢٥ - ٨

طور البدء في بناء البروتين في الخلايا مميزة النواة. نفس العمليات تتم أيضا في الخلايا أولية النواة فيما عدا أن الحمض الأميني البادئ المرتبط بـ tRNA هو N- فورميل ميثونين.

في الخطوة الثانية فإن جزيء tRNA<sub>F</sub> بادئ خاص مرتبط بالمثونين في الخلايا مميزة النواة (أو بـ N - فورميل ميثونين في الخلايا أولية النواة) يُحمّل على الكودون البادئ AUG. وتفاعل التحميل هذا يحفز بواسطة عامل البدء IF-1 و IF-2. ونظراً لوجود كودون واحد AUG للمثونين التي تُشفر لكل من الميثونين البادئ وذلك الذي يوجد في الأجزاء الداخلية لسلسلة عديد الببتيد فإن الذي يُحدد أي من الكودونات AUG تستخدم ككودون بادئ هو إشارة البدء على الجانب ٥' للكودون AUG.

في الخطوة الثالثة ترتبط الوحدة الريبوسومية الكبيرة مع هذا المتراكب وتحرر في نفس الوقت عوامل البدء IF-1 و IF-2 و IF-3 من الريبوسوم. وينتج عن ذلك تكوين الريبوسوم الكامل الفعّال الذي يحتوي على mRNA ومثيونين - tRNA<sub>P</sub> الذي يحتل الموضع P على الريبوسوم، أما الموضع A على الريبوسوم يكون غير مشغول ولكنه في مرحلة الاستطالة يستقبل جزيئات أمينو أسايل - tRNA التالية.

### إستطالة سلسلة عديد الببتيد تتم بالإضافة المتكررة لأمينو أسايل - tRNA

أن عملية استطالة سلسلة عديد الببتيد على الريبوسوم يمكن إعتبارها عملية دورية تتم في ثلاثة خطوات (شكل ٢٥ - ٩)؛ (١) إرتباط أمينو أسايل - tRNA (التعرف على الكودون) (٢) تكوين الرابطة الببتيدية (٣) الإنتقال. وعدد هذه الدورات يكون مساوياً لعدد الأحماض الأمينية التي تضاف إلى السلسلة. وتبدأ الدورة بإدخال أحد أمينوأسايل - tRNA في الموضع A المجاور للموضع P المرتبط بـ مثيونين - tRNA. والذي يحدد نوع أمينوأسايل - tRNA القادم هو الكودون في mRNA الموجودة في الموضع A. ويشارك في هذه الخطوة جزئى GTP وإثنين من البروتينات تعرف بعوامل الإستطالة elongation factors تأخذ الرمز المختصر EF - Tu و EF - Ts. ويتكون بذلك معقد يحتل فيه أمينو أسايل - tRNA الموضع A، بينما يحتل مثيونين - tRNA الموضع P. في الخطوة الثانية فإن مجموعة الكربوكسيل الطرفية تنفك من tRNA الموجود في الموضع P وتكون رابطة ببتيدية مع الحمض الأميني المرتبط بجزيئ tRNA على الموضع A (شكل ٢٥ - ١٠). يحفز هذا التفاعل إنزيم Peptidyl transferase وهو أحد الإنزيمات التي توجد مرتبطة بالريبوسوم. ونتيجة لهذا التفاعل فإنه يتكون ثنائى ببتيديل - tRNA على الموضع A ويظل tRNA البادئ مرتباً بالموضع P. وفي الخطوة الثالثة من دورة الإستطالة فإن الريبوسوم يتحرك عبر mRNA في اتجاه الطرف ٣ بمسافة تقدر بكودون واحد (ثلاثة قواعد)، ويكون نتيجة لذلك انتقال ثنائى ببتيديل - tRNA من الموضع A إلى الموضع P وفي نفس الوقت يتحرر tRNA الموجود في الموضع P ويتم خروجه إلى السيتوسول، وبذلك يصبح الكودون الثالث في mRNA متمركز في الموضع A والكودون الثاني في الموضع P. وهذه الخطوة تحتاج إلى طاقة وتتم بواسطة سلسلة من التغيرات في الهيئة

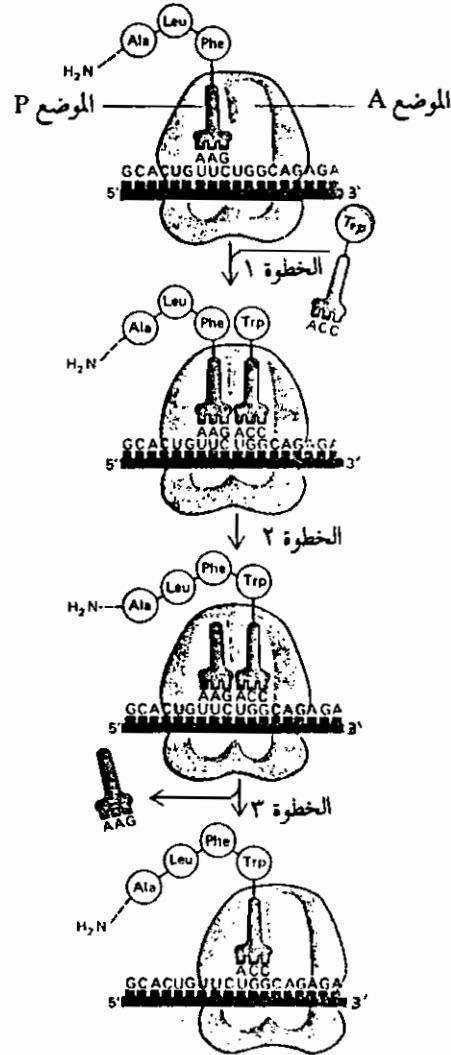

شكل ٢٥ - ٩

طور الإستطالة في بناء البروتين على الريبوسوم. الثلاثة خطوات في الدورة تتكرر عدة مرات بعدد الأحماض الأمينية في سلسلة عديد الببتيد.



الفراغية التي تحدث في أحد البروتينات الريبوسومية بمساعدة تحلل جزئ GTP المرتبط بالبروتين. وبإنتهاء الخطوة الثالثة فإن الموقع A الخالي يكون جاهزاً لاستقبال جزئ tRNA المرتبط بالحمض الأميني التالي والذي يبدأ دورة جديدة.

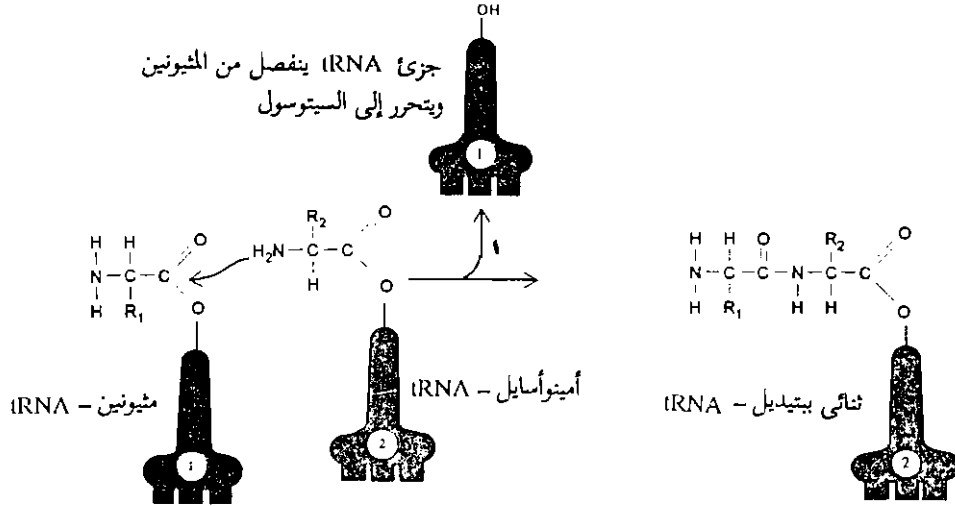

شكل ٢٥ - ١٠

تكوين الرابطة الببتيدية الأولى. تنقل مجموعة الميثونيل إلى مجموعة الأمينو في أمينوأسايل - tRNA التالي ويتكون ثنائي بيتيديل - tRNA الذي يحتل الموقع A.

إنهاء بناء سلسلة عديد الببتيد يحتاج إلى إشارة خاصة

توجد ثلاث كودونات في جزئ mRNA تُعرف بكودونات الإيقاف stop codons والتي تنهى عملية الترجمة أى بناء سلسلة عديد الببتيد. وهذه الكودونات الثلاثة UAA و UAG و UGA لا تُشفّر لأى من الأحماض الأمينية، فالخلايا العادية لا تحتوي على جزيئات tRNA تحمل شفرات مضادة متممة لكودونات الإنهاء.

أحد البروتينات الذي يُطلق عليه عامل التحرير release factor يمكن أن يرتبط مباشرة بأى من كودونات الإيقاف التي تصل إلى الموقع A في الريبوسوم. هذا الارتباط

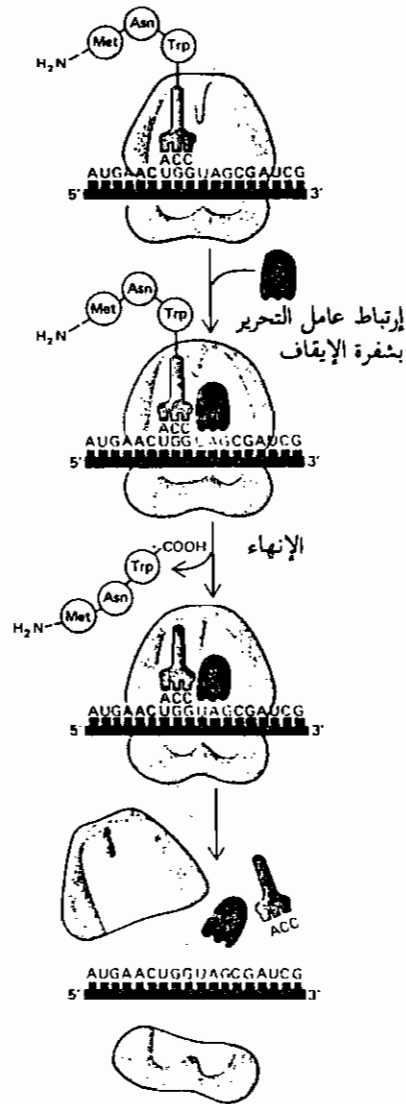

شكل ٢٥ - ١١

الطور النهائي في بناء البروتين. ارتباط عامل التحرير بكودون الإيقاف ينهي عملية الترجمة. تنفصل سلسلة عديد الببتيد ويتفكك الريبوسوم إلى الـ 50S و 30S.

يخل بنشاط إنزيم Peptidyl transferase المجاور حيث يجعل الإنزيم يحفز إضافة جزيء ماء بدلاً من مجموعة الأمينو الحرة إلى الحمض الأميني لببتيديل - tRNA. ونتيجة لذلك فإن مجموعة الكربوكسيل الطرفية لسلسلة عديد الببتيد النامية تتحرر من ارتباطها بجزيء tRNA. ونظراً لأن هذا هو الإرتباط الوحيد الذي يربط بين سلسلة عديد الببتيد النامية للريبوسوم فإن سلسلة عديد الببتيد (البروتين) تتحرر إلى سيتوبلازم الخلية (شكل ٢٥ - ١١).

### عدد من الريبوسومات قد تقوم بترجمة جزيء mRNA فردي

قد يقوم عدد كبير من الريبوسومات بترجمة جزيء mRNA فردي في نفس الوقت وذلك في حالة إحتياج الخلية لبناء سلسلة عديد الببتيد بمعدل كبير. ومجموعة الريبوسومات التي ترتبط بجزيء mRNA تسمى عديد الريبوسوم أو بولي سوم Poly-some. وتعمل الريبوسومات في هذه الوحدة بطريقة منفصلة فكل منها يبنى سلسلة كاملة من عديد الببتيد (شكل ٢٥ - ١٢). وأعلى كثافة للريبوسومات على جزيء mRNA يكون حوالي ريبوسوم لكل ثماني وحدات نيوكليوتيد، والريبوسومات القريبة من الطرف ٥ لجزيء mRNA تكون قد كوَّنت جزء صغير من سلسلة عديد الببتيد بينما تلك القريبة من الطرف ٣ تكون قد انتهت تقريباً من بناء السلسلة.

### عدد كبير من البروتينات يتم تعديلها بعد الترجمة

عد كبير من عديد الببتيد التي تتكوَّن بعملية الترجمة لجزيء mRNA لا تمثل الناتج النهائي أو الصورة الفعالة للبروتين، فسلسلة عديد الببتيد ربما تُعدَّل بعدة طرق مختلفة بعد إنفصالها من الريبوسوم والتي تشمل:

- ١ - تُزال مجموعة الفورميل المرتبط بالمثيونين الطرفي في بروتينات البكتريا والكائنات أولية النواة الأخرى بإنزيم deformylase، كما قد يزال أيضاً واحد أو أكثر من الأحماض الأمينية في الطرف الأميني بواسطة إنزيمات aminopeptidase.
- ٢ - يُمكن أن تتكوَّن الرابطة ثنائية الكبريتيد disulfide bond بأكسدة إثنين من الأحماض الأمينية في سلسلة عديد الببتيد.

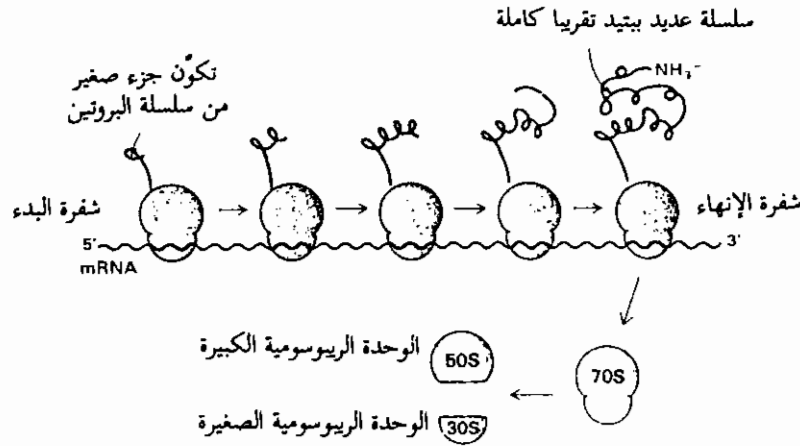

شكل ٢٥ - ١٢

رسم تخطيطي لعديد الريبوسوم (بولي سوم). تتحرك الريبوسومات عبر mRNA في الاتجاه ٥ ← ٣ حيث يقوم كل منها ببناء سلسلة عديد بيتيد كاملة.

٣ - يمكن أن تتحور المجموعات الجانبية لبعض الأحماض الأمينية في سلسلة عديد الببتيد، مثال ذلك إدخال مجموعات الهيدروكسيل على بروتين ولايسين في الكولاجين. كما تتكون الجلايكوبروتينات بإرتباط السكريات مع السلاسل الجانبية للإسباراجين وسيرين وثرينين. كذلك يتم فسفرة بعض البروتينات، كما يتم إضافة المجموعات التعويضية لبعض الإنزيمات قبل إنطواء سلسلة عديد الببتيد وتحولها إلى الهيئة المجسمة ثلاثية الأبعاد.

٤ - من المحتمل أن تنفك سلسلة عديد الببتيد في موضع أو أكثر، مثال ذلك تحول ناشئ الأنسولين Proinsuline إلى أنسولين.

٥ - في بعض المراحل أثناء أو بعد عملية الترجمة تتحول سلسلة عديد الببتيد للبروتينات الكروية globular proteins تلقائياً إلى الهيئة المجسمة ثلاثية الأبعاد النشطة بيولوجياً.

## البناء الحيوى للبروتين يثبط بواسطة عدد كبير من المضادات الحيوية

نظراً لما للبناء الحيوى للبروتين من دور رئيسى فى عمليات الأيض جميعها، ولما تتميز به هذه العمليات من درجة تعقيد كبيره، فليس من الغريب أن نجد أن عدداً كبيراً من المضادات الحيوية تقوم بتثبيط عملية الترجمة (بناء البروتين). بالإضافة إلى ذلك فنظراً لإختلاف الريبوسومات البكتيرية من الناحية التركيبية عن الريبوسومات السيئولازمية فى الخلايا مميزة النواة فإن عديد من المضادات الحيوية تثبط بناء البروتين فى البكتريا دون التأثير على بناء البروتين فى الخلايا مميزة النواة. لذلك تستخدم المضادات الحيوية كعقاقير مضادة للبكتريا وغيرها من الكائنات أولية النواة.

أمكن التعرف على عدد كبير من المضادات الحيوية المثبطة لبناء البروتين، كما أمكن أيضاً التعرف على ميكانيكية (آلية) التثبيط لهذه المضادات الحيوية (جدول ٢٥ - ١).

### جدول ٢٥ - ١

بعض المضادات الحيوية المثبطة لبناء البروتين فى الكائنات أولية النواة

المضاد الحيوى	فعل المضاد الحيوى
ستربتومييسين (Streptomycin)	يثبط عملية البدء كما يحدث قراءة خاطئة للكودونات فى mRNA.
تتراسيكلين (Tetracycline)	يثبط إرتباط أمينو أسايل - tRNA بالموضع A فى الريبوسوم.
كلورأمفينيكول (Chloramphenicol)	يثبط نشاط إنزيم Peptidyl transferase فى الريبوسوم.
إريثروميسين (Erythromycin)	يثبط حركة الريبوسومات على mRNA.

## الطفرات الوراثية تنتج من التغير فى تركيب المادة الوراثية

أوضحنا فى فصل ٢٢ أن المعلومات الوراثية المثلثة فى تتابع أزواج القواعد فى جزئ

DNA يحافظ عليها بعملية التكرار ونظام تصحيح الأخطاء. مع ذلك فإن بعض الأخطاء فى إدماج القواعد وبعض التغيرات فى جزيئات DNA التى تحدث بواسطة العوامل البيئية قد تمر بدون إصلاح وتؤدى إلى تغير دائم فى جينات وكروموسومات الكائن الحى. فى هذه الحالة فإن الخلايا البنوية سوف تختلف عن الخلايا الأبوية فى تتابع القواعد فى DNA أو فى كمية DNA. وهذه التغيرات فى المادة الوراثية تعرف بالطفرات mutation. يوجد نوعان من الطفرات: طفرات الجينات (الطفرات الجينية) gen mutations تؤثر على واحد أو عدد قليل من النيوكليوتيدات خلال الجين. أما النوع الثانى وهو الطفرات الكروموسومية chromosomal mutations فتؤثر على تركيب أو عدد الكروموسومات فى الخلية. ولو أنه غالباً ما يقتصر استخدام مصطلح طفرة على التغيرات الجينية.

تشتمل طفرات الجينات أيضاً على نوعين من الطفرات هما طفرات الإستبدال لزوج من القواعد base-pair substitution وطفرات تغير إطار القراءة frameshift mutation. ويحدث النوع الأول نتيجة لإستبدال زوج من القواعد بزوج آخر غير صحيح (شكل ٢٥ - ١٣)، أو بإستبدال عدة أزواج من القواعد. ويحتوى أيضاً الإستبدال الفردى لزوج

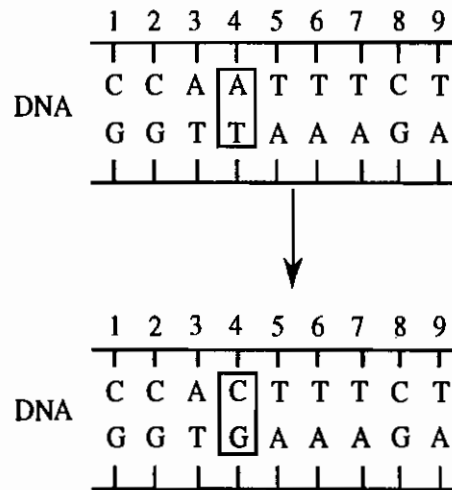

شكل ٢٥ - ١٣

طفرات الإستبدال لزوج من القواعد. زوج القواعد AT (رقم ٤) يتحول إلى CG.

من القواعد على نوعين: الأول هو الإستبدال المتكافئ (الإنتقالى) transition، ويتم فيه استبدال أحد البيورينات ببيورين آخر أو أحد البيريميديئات ببيريميدين آخر. أما النوع الثانى وهو الإستبدال غير المتكافئ (المستعرض) transversion يتم فيه إستبدال بيورين ببيريميدين أو بيريميدين ببيورين.

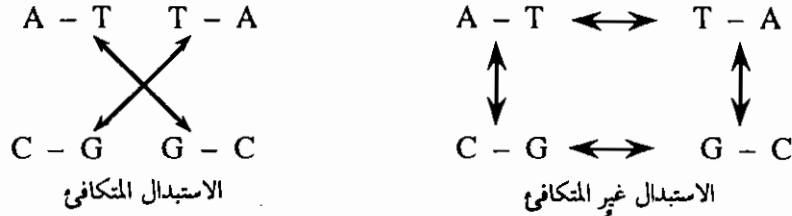

والإستبدال المتكافئ يمكن أن يحدث تلقائياً كما إقترح واطسون وكريك. فقد لاحظاً أن ذرات الهيدروجين فى القواعد يمكن أن تُغير مواضعها فى نفس القاعدة مكونة صور مترددة tautomeric Forms الذى يكون إحتمال تكوينها صغير جداً. وهذه الصور المترددة النادرة يمكن أن تكون أزواج قواعد غير A-T, G-C، مثال ذلك أن صورة الإيمينو المترددة imino tautomer للأدينين يمكن أن تزودج مع السائتوزين (شكل ٢٥ - ١٤).

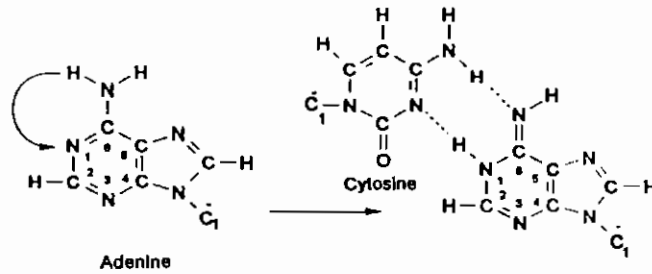

شكل ٢٥ - ١٤

الصورة المترددة النادرة للأدينين تزودج مع السائتوزين بدلاً من الثايمين. وهذه الصورة المترددة سوف تتكون بانتقال بروتون من مجموعة الأمينو المرتبطة بذرة الكربون السادسة إلى ذرة النتروجين رقم واحد (N1).

وفى الدورة التالية للتكرار فإن الأدينين فى الصورة المترددة الطبيعية سوف يزودج مع الثايمين، بينما السائتوسين سوف يزودج مع الجوانين. وعلى ذلك فإن أحد جزيئات DNA البنوية سوف يحتوى على زوج القواعد G - C بدلاً من زوج القواعد A - T (شكل ٢٥ - ١٥).

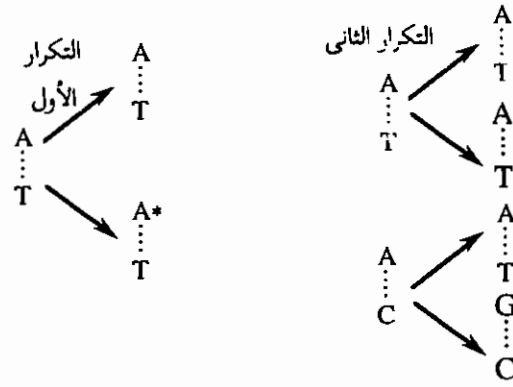

شكل ٢٥ - ١٥

إزدواج الصورة المترددة النادرة للأدنين (A\*) مع الساتويوسين يؤدي إلى تكوين زوج القاعدة G-C فى الجيل التالى.

وظفرات استبدال زوج من القواعد سوف تؤدي إلى تغير كودون فى الجين التى تحدث فيه، وهذا بدوره قد يؤدي إلى إستبدال حمض أميني واحد بحمض أميني آخر فى سلسلة عديد الببتيد التى تُشفّر بهذا الجين. وإستبدال حمض أميني بأخر غالبا لا ينتج عنه تغير ملموس فى الخواص البيولوجية للبروتين، ومثل هذه الطفرات يطلق عليها الطفرات الصامتة silent mutations. فى بعض الحالات الأخرى مع ذلك قد يكون للحمض الأميني المستبدل تأثيراً كبيراً بحيث يصبح البروتين غير نشط بيولوجياً، ومثل هذه الطفرات غالبا ما تكون مميتة lethal للخلية.

طفرات تغير إطار القراءة تنتج من إضافة addition أو حذف deletion زوج أو أكثر من النيوكليوتيدات فى الجين (شكل ٢٥ - ١٦). والنتيجة الطبيعية لهذا النوع من الطفرات هو تغير إطار قراءة الكودونات من موضع الإضافة أو الحذف وبذلك فإن سلسلة عديد الببتيد الناتجة تحتوى على تتابع صحيح للأحماض الأمينية حتى موضع الطفرة، ولكنها تحتوى على تتابع مختلف كلية للأحماض الأمينية بعد هذا الموضع. وفى مثل هذا النوع من الطفرة غالبا ما ينتج بروتين طافر يختلف بدرجة كبيرة فى محتواه من الأحماض الأمينية عن البروتين الطبيعى، ويكون البروتين الطافر فى هذه الحالة غير نشط بيولوجياً.



DNA الطبيعي									
1	2	3	4	5	6	7	8	9	10
C	C	A	A	T	T	T	C	T	G
G	G	T	T	A	A	A	G	A	C

إدماج زوج من النيوكليوتيدات										
1	2	3	4	5	5'	6	7	8	9	10
C	C	A	A	T	G	T	T	C	T	G
G	G	T	T	A	C	A	A	G	A	C

إزالة عدة نيوكليوتيدات					
1	2	3	8	9	10
C	C	A	C	T	G
G	G	T	G	A	C

شكل ٢٥ - ١٦

طفرات تغيير إطار القراءة التي تنتج من إضافة أو حذف زوج أو أكثر من النيوكليوتيدات في الجين.

الريبوسومات المرتبطة بالشبكة الإندوبلازمية تبني بروتينات الغشاء والبروتينات المفرزة خارج الخلية

في الخلايا مميزة النواة تتواجد بعض الريبوسومات في صورة حرة في السائل الخلوي cy-  
tosol، بينما البعض الآخر يكون مرتبط بنظام غشائي يعرف بالشبكة الإندوبلازمية en-  
doplasmic reticulum (ER). والجزء من الشبكة الإندوبلازمية المرتبط بالريبوسومات يعرف بالشبكة الإندوبلازمية الخشنة rough ER نظراً لمظهرها المحبب (شكل ٢٥ -  
١٧)، بالمقارنة بالشبكة الإندوبلازمية الملساء smooth ER التي تكون مجردة من

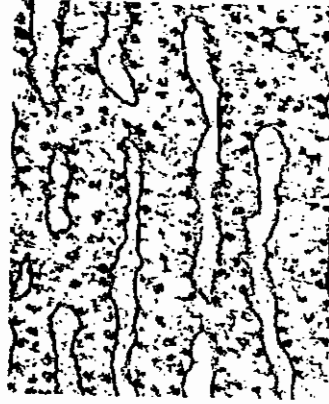

شكل ٢٥ - ١٧

صورة بالمجهز الإلكتروني للشبكة الإندوبلازمية الخشنة.

الريبوسومات. ومن الثابت أن كل البروتينات المفرزة خارج الخلية المعروفة تبنى بواسطة الريبوسومات المرتبطة بالشبكة الإندوبلازمية. والريبوسومات المرتبطة بهذا النظام الغشائي تبنى أيضاً عدداً كثيراً من بروتينات الغشاء البلازمي وأغشية بعض العضيات مثل الريبوسومات lysosomes. والشبكة الإندوبلازمية الخشنة بعكس الشبكة الإندوبلازمية الملساء تحتوى على إثنين من البروتينات الغشائية يطلق عليها ريبوفورينات ribophorins اللذان يتفاعلا بصورة متخصصة مع الوحدة الريبوسومية الكبيرة.

ولقد أدى إكتشاف الشبكة الإندوبلازمية الخشنة ودورها فى بناء بروتينات الغشاء والبروتينات المفرزة خارج الخلية إلى ظهور ثلاثة أسئلة تتعلق بابتداء ومسار البروتينات التى تتكون بواسطة الريبوسومات المرتبطة بالشبكة الإندوبلازمية، ألا وهى:

- ١ - هل هناك صنفين من الريبوسومات - أحدهما حر فى السائل الخلوى والآخر مرتبط بغشاء الشبكة الإندوبلازمية - أو أن كل الريبوسومات فعلياً صنف واحد؟. وإذا كان هناك صنف أو نوع واحد من الريبوسومات، فما الذى يحدد ما إذا كان ريبوسوم ما يتواجد فى صورة حرة أو مرتبط بالشبكة الإندوبلازمية الخشنة؟.
- ٢ - كيف يمكن لسلسلة عديد الببتيد المبتنية حديثاً الناشئة من الريبوسومات المرتبطة أن

تعبير حاجز النفاذية (الغشاء) للشبكة الإندوبلازمية الخشنة؟. مثال ذلك أن البروتينات المفترزة مثل مولدات الإنزيمات (زيموجينات) البنكرياسية قد وجدت داخل تجويف الشبكة الإندوبلازمية بعد ابتنائها مباشرة.

٣ - ما الذى يحدد المستقر الأخير لأماكن وجود البروتينات التى تُبنى بواسطة الريبوسومات المرتبطة؟. فبعض البروتينات تصدر إلى خارج الخلية والبعض الآخر يُوجه إلى داخل الخلية. كما أن بعض البروتينات التى تُبنى بواسطة الشبكة الإندوبلازمية الخشنة تدخل فى بناء الأغشية البلازمية والأغشية داخل الخلية حيث تمثل جزءاً متكاملًا فى بنية الغشاء.

### الخلايا مميزة النواة تحتوى على نوع واحد من الريبوسومات

أمكن الإجابة على السؤال الأول من الدراسات التى أجريت على أنشطة بناء البروتينات بواسطة الريبوسومات فى الأنظمة الخالية من الخلايا cell-free systems. فقد تم فصل الريبوسومات الحرة من السائل الخلوى ثم أضيفت إلى أغشية الشبكة الإندوبلازمية الخشنة التى جردت من ريبوسوماتها. وهذا النظام المشكل من جديد وجد أن له القدرة على بناء البروتينات المفترزة عندما أُمدُّ بجزيئات mRNA المناسبة والعوامل الدائبة الأخرى. وبطريقة مماثلة وجد أيضاً أن الريبوسومات المفصولة من الشبكة الإندوبلازمية الخشنة تكون نشطة تماماً فى بناء البروتينات التى تحرر إلى السائل الخلوى. بالإضافة إلى ذلك فإنه لم يكتشف أية إختلافات تركيبية بين الريبوسومات الحرة والريبوسومات المعزولة من الشبكة الإندوبلازمية الخشنة. ويتضح من ذلك أن الريبوسومات المرتبطة والريبوسومات الحرة هى حقيقة نوع واحد، وأن الذى يحدد ما إذا كان ريبوسوم ما يكون حرّاً أو مرتبطاً بالشبكة الإندوبلازمية يعتمد على نوع البروتين الذى تقوم ببنائه.

### تتابعات الإشارة تُمكن البروتينات المفترزة من عبور غشاء الشبكة الإندوبلازمية

السؤال الآن - ماهى العلامة التى توجد على البروتين المبنى حديثاً التى تحدد ما إذا كان الريبوسوم المُشيد لهذا البروتين يكون حرّاً فى السائل الخلوى أو مرتبطاً بالشبكة

الإندوبلازمية الخشنة. في عام ١٩٧٠ اقترح كل من David Sabatini و Gunter Blobel أن علامة أو إشارة الربط عبارة عن تتابع من الأحماض الأمينية يقع بالقرب من الطرف الأميني لسلسلة عديد الببتيد المبتنية حديثاً. ونظرية الإشارة signal hypothesis هذه (شكل ٢٥ - ١٨) دُعِّمت بعد ذلك بالنتائج التي تحصل عليها كل من Cesar

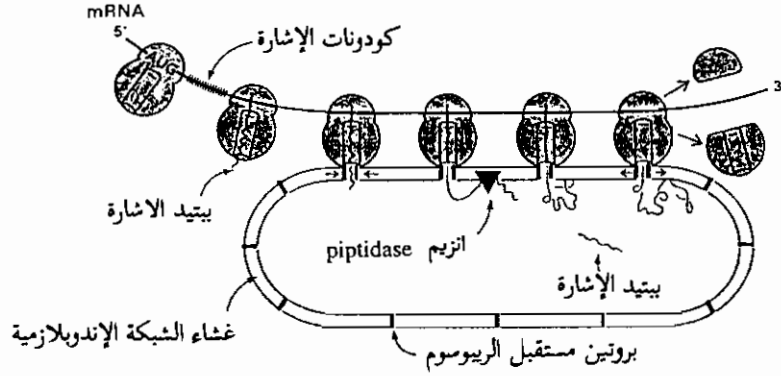

شكل ٢٥ - ١٨

نظرية الإشارة لبناء بروتينات الغشاء والبروتينات المفرزة. في هذا النموذج فإن تتابع الإشارة الذي يوجد في الطرف الأميني لسلسلة عديد الببتيد المبتنية حديثاً يربط الريبوسوم بغشاء الشبكة الإندوبلازمية. ثم بعد ذلك يستوصل تتابع الإشارة بواسطة إنزيم Peptidase الذي يوجد في جانب تجويف الشبكة الإندوبلازمية.

Milstein و George Brownlee، فقد وجدوا أن سلسلة الإيمينوجلوبين التي تبنى خارج الخلية بواسطة الريبوسومات الحرة تحتوي على تتابع إضافي من عشرين حمضاً أمينياً في جانب الطرف الأميني، بينما لا توجد في البروتين المبني في الخلية. ثم وجد بعد ذلك أن كل البروتينات المفرزة الأساسية من البكترياس تحتوي على تتابع إضافي في الطرف الإميني من حوالي ٢٠ حمض أمينى عند بنائها خارج الخلية بواسطة الريبوسومات الحرة. ومعروف في الوقت الحاضر تتابع الإشارة لعدد كبير من البروتينات المفرزة، وطول هذا التتابع يتراوح ما بين ١٥ إلى ٣٠ حمض أمينى الذي يكون أغلبها من الأحماض

الأمينية غير القطبية. ويمكن تلخيص العناصر الأساسية في نظرية الإشارة (شكل ٢٥ - ١٨) في النقاط التالية:

١ - جزيئات mRNA التي تُشفّر للبروتينات المفرزة خارج الخلية أو بروتينات الغشاء تحتوي على تتابع معين من الكودونات يلى مباشرة كودونات البدء يطلق عليها كودونات الإشارة signal codons .

٢ - ترجمة جزيئات mRNA تبدأ بواسطة ريبوسومات حرة (غير مرتبطة بغشاء الشبكة الإندوبلازمية) التي تبني أولاً تتابع الإشارة للأحماض الأمينية المقابلة لكودونات الإشارة.

٣ - نشوء تتابع الإشارة من الريبوسوم تستحث إرتباط الريبوسوم بغشاء الشبكة الإندوبلازمية وكذلك تكوين ثقب عبر الغشاء يحيط بتتابع الإشارة.

٤ - وباستمرار الترجمة فإن سلسلة عديد الببتيد الناتجة تدفع خلال الثقب إلى تجويف الشبكة الإندوبلازمية الخشنة، بينما يتم إزالة تتابع الإشارة بواسطة إنزيم peptidase قبل إنتهاء الترجمة.

٥ - إنتهاء الترجمة يؤدي إلى تحرير البروتين في تجويف الشبكة الإندوبلازمية الخشنة وغلق الثقب وإنفصال وحدات الريبوسوم من mRNA وبالتالي من الغشاء.

والسمة المميزة لميكانيكية نظرية الإشارة هو أن نقل سلسلة عديد الببتيد عبر غشاء الشبكة الإندوبلازمية يكون مزدوج مع عملية الترجمة. من ناحية أخرى نجد أن بعض البروتينات يمكن أن تعبر غشاء الشبكة الإندوبلازمية بعد إنتهاء بنائها. مثال ذلك أن معظم بروتينات الميتوكوندريا والكوروبلاست تُشفّر بواسطة الجينات النووية وتبنى بواسطة الريبوسومات الحرة. وهذه البروتينات تتحرر إلى السائل الخلوى ثم تعبر بعد ذلك غشاء الشبكة الإندوبلازمية، ومعنى ذلك أن نقل هذه البروتينات يكون بعد الترجمة وليس أثناء الترجمة. ومما هو مثير للإنتباه أن بروتينات الميتوكوندريا والكوروبلاست مثل البروتينات المفرزة تحتوي على تتابع من الأحماض الأمينية فى الطرف الأمينى الذى يزال بعد عبورها غشاء الشبكة الإندوبلازمية.

## جسيمات إشارة التعارف تعمل كمنظمات سلبية لترجمة البروتينات المفرزة

تم في الآونة الأخيرة اكتشاف معقد من RNA - بروتين الذي يلعب دوراً مهماً في تنظيم ترجمة البروتينات المفرزة وضمان تعارفها مع غشاء الشبكة الإندوبلازمية. ولقد سمي هذا المعقد بجسيم إشارة التعارف (SRP) signal recognition particle نظراً لإرتباطه المتخصص مع تتابع الإشارة للبروتينات المفرزة حديثة التكوين. يتألف SRP من RNA (حوالي ٣٠٠ نيوكليوتيد) وستة بروتينات مختلفة تتراوح أوزانها ما بين ٩ إلى ٧٢ كيلودالتون.

والسمة المميزة لطريقة عمل SRP هو قدرتها على الإرتباط مع الريبوسومات ووقف بناء البروتين (شكل ٢٥ - ١٩). ويتم وقف الترجمة ليس عند البدء، ولكن عندما

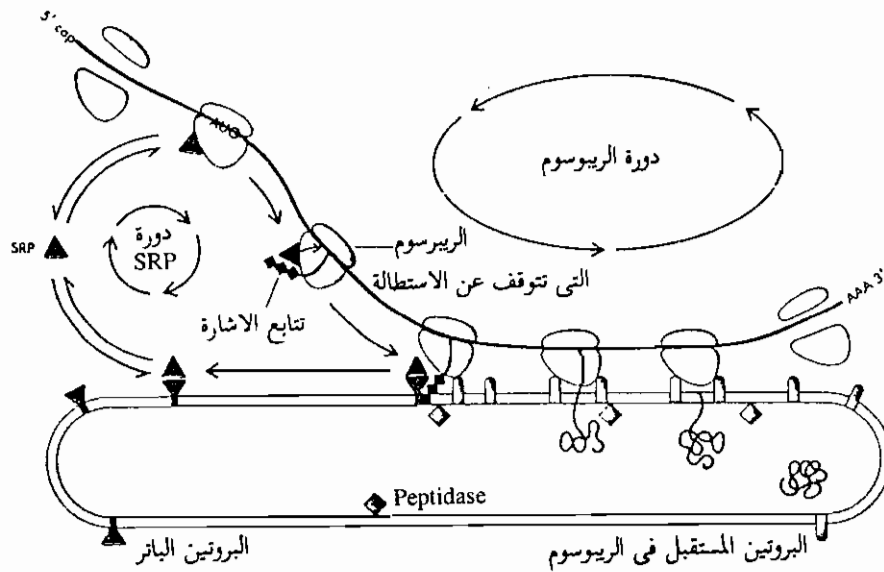

شكل ٢٥ - ١٩

وظيفة جسيم إشارة التعارف (SRP) والبروتين الباتر في نقل البروتينات عبر الشبكة الإندوبلازمية.

يكون طول سلسلة عديد الببتيد المتولدة حوالي ٧٠ حمض أميني. ولا يقوم SRP بوقف الترجمة لكل جزيئات mRNA ولكنه يعمل بصورة متخصصة مع تلك التي تُشفّر للبروتينات المفرزة. ويمكن عكس وقف الترجمة فقط عندما يتلامس SRP مع البروتين الناثر docking protein (٧٢ كيلو دالتون) وهو أحد بروتينات الشبكة الإندوبلازمية المتكاملة. ثم بعد ذلك ينتشر SPR بعيداً لبدء نقل سلسلة عديد ببتيد جديدة.

إن نشاط SRP كمنظم سلبي للترجمة له دلالة بيولوجية مهمة. فعدد كبير من البروتينات المصدرّة بواسطة خلايا الثدييات هي إنزيمات مفككة (مثل إنزيمات nuclease و protease)، والوجود العرضي لهذه الإنزيمات في السيتوبلازم يحدث دمار (تخطيم) للخلية التي تكوّنها. وبوقف الترجمة لهذه الإنزيمات في منتصف الطريق، فإن SRP يضمن عدم إتمام الترجمة إلا بعد أن يصبح الغشاء الصحيح (الذي يتم خلاله عبور البروتين) متاحاً.

### البروتينات المتكونة على الشبكة الإندوبلازمية الخشنة تُوجّه إلى مواضع تواجدها خلال جهاز جولجي

يبنى على الشبكة الإندوبلازمية الخشنة أنواع مختلفة من البروتينات التي تشمل البروتينات التي تدخل في تركيب الأغشية والبروتينات التي تؤدي وظائفها خارج الخلية مثل بعض الإنزيمات وبروتينات بلازما الدم وبعض الهرمونات البروتينية والأجسام المضادة. وعدد كبير من هذه البروتينات يتم تحويلها إلى جلايكوبروتينات glycoproteins بإرتباطها بوحدات كربوهيدراتية في تجويف الشبكة الإندوبلازمية الخشنة. وفي معظم الحالات يتم هذا التحوّل بإرتباط أليجوسكريد مع السلسلة الطرفية للإسباراجين في البروتين، وفي حالات قليلة يكون إرتباط الأليجوسكريد مع البروتين عن طريق السيرين والثريونين. تنقل البروتينات بعد ذلك من تجويف الشبكة الإندوبلازمية إلى جهاز جولجي والـ golgi apparatus بواسطة حويصلات Vesicles تحتوي على البروتين بداخلها والتي تندمج مع جهاز جولجي (شكل ٢٥ - ٢٠). وهذه الحويصلات تنقل أيضاً بروتينات الغشاء إلى الغشاء البلازمي وإلى الليسومات lysosomes وإلى الأماكن الخلوية المختلفة.

بالإضافة إلى ذلك فإن هذه الحويصلات تحمل البروتينات والليبيدات من الغشاء البلازمي إلى الأغشية الداخلية. وعلى ذلك فإن الحويصلات تلعب الدور الأساسي في نقل البروتينات من موضع خلوي إلى موضع خلوي آخر. وفي جهاز جولجي يتم أيضاً تكملة معالجة الجلايكوبروتينات بإضافة وحدات سكر إضافية، ثم تصنف البروتينات في جهاز جولجي وترسل إلى مواضعها النهائية. ولكن كيف تصنف البروتينات في جهاز جولجي وتوجه إلى مواضعها المناسبة؟ فإن الإجابة غير معروفة في الوقت الحالي.

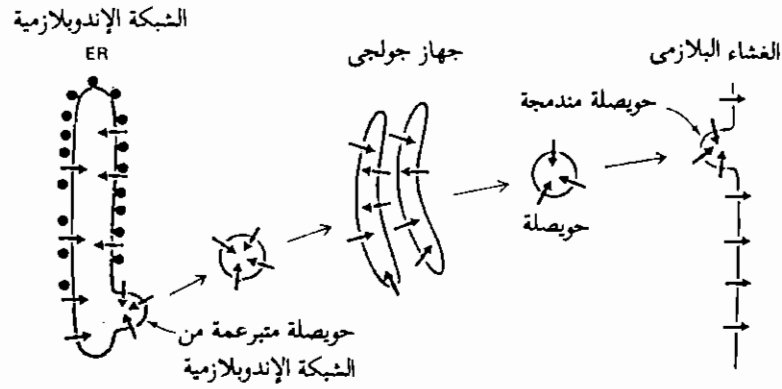

شكل ٢٥ - ٢٠

نقل بروتينات الغشاء البلازمي والبروتينات المفترزة من الشبكة الإندوبلازمية إلى الغشاء البلازمي.

### البروتينات الخلوية تُهدم وتُستبدل ببروتينات حديثة التكوين

إن الجزيئات الخلوية تكون خاضعة بصورة مستمرة للتجديد. مثال ذلك تتفكك البروتينات بصورة مستمرة إلى وحداتها البنائية من الأحماض الأمينية وتُستبدل ببروتينات حديثة التكوين. فنجد أن فترة نصف عمر بروتينات كبد الفأر تكون حوالي يوم واحد، ولبروتينات المخ والعضلات تكون ٣ و ٦ أيام على التوالي، بينما فتره نصف عمر بعض الإنزيمات تكون ساعة أو ساعتين. وفي البكتريا وجد أن البروتينات المنظمة تتفكك بصورة تامة خلال عدة دقائق من بنائها.



والنظرة الأولى قد تُوحى أن التفكك المستمر لبروتينات الخلية يُمثل عملية تبديد عالية، إلا أن التفكير المنطقي يستدعي أن تمتد هذه العملية الكائن بميزة إنتقائية واضحة. ومن الثابت فى الوقت الحاضر أن تجديد البروتينات الخلوية هى عملية على درجة كبيرة من الأهمية، وذلك لأنها: (١) تُنظّم مستوى الإنزيمات فى الخلية (٢) تحمى الكائن من تراكم البروتينات غير الطبيعية (٣) تتحكم فى كتلة الأنسجة و (٤) رفع كفاءة الكائن على التأقلم مع ظروف التغذية الفقيرة.

والدليل الأول عن الحالة الحركية (الديناميكية) لمكونات الخلية ظهر فى أوائل الأربعينات عندما استخدمت الأحماض الأمينية المعلمة بالنظائر المشعة بواسطة Schoenheimer و Borsook. إلا أن أهميه هذه الظاهره لم تتضح بصورة كاملة إلا فى السبعينات بعد أن تجمعت معلومات كافية عن المسارات الأيضية وميكانيكية تنظيم هذه العملية.

### تفكك البروتينات والتحكم فى مستوى الإنزيمات

تزال البروتينات الخلوية الطبيعية بمعدل يعتمد على تماثل جزيئاتها. كما يزال بروتين ما بحركات الرتبة الأولى First order kinetics، والذي يشير أن إختيار الجزيئات التى تهدم يتم بصورة عشوائية وليس اعتماداً على عمرها. ومعدل التفكك بحركات الرتبة الأولى يميز بفترة نصف العمر (half - life ( $t_{1/2}$ ) وهى عبارة عن الوقت اللازم لتفكك ٥٠٪ من جزيئات المادة. وفترة نصف العمر للإنزيمات المختلفة فى الأنسجة تختلف إختلافاً جوهرياً كما هو موضح بجدول (٢٥ - ٢). والشئ الملفت للنظر أن الإنزيمات سريعة التفكك هى تلك التى تتواجد فى مواضع التحكم الأيضى المهمة، بينما الإنزيمات التى يكون معدل تفككها بطيئ يكون لها نشاط أبيض ثابت تحت الظروف الفسيولوجية المختلفة.

مستوى بروتين ما فى الخلية يتحدد بالتوازن بين معدل بنائه ومعدل إنحلاله، لذلك فإن الإختلافات الضمنية فى معدلات التفكك للبروتينات المختلفة قد تكون أحد الوسائل المهمة فى تنظيم مستوى الإنزيمات. فالمعدل العالى للتفكك يُشارك مع إنخفاض معدل

البناء فى الإسراع من خفض تركيز الإنزيم، من ناحية أخرى فإن تركيز الإنزيمات التى لها فترة نصف حياة صغيرة يمكن أن يرتفع إلى مستوى جديد عندما يزيد معدل بنائه.

جدول ٢٥ - ٢

فترة نصف الحياة لبعض إنزيمات كبد الفأر

الإنزيم	فترة نصف الحياة (ساعة)
الإنزيمات سريعة التفكك	
Ornithin decarboxylase	٢
RNA Polymerase I	١,٣
Tyrosine aminotransferase	٢
Serine hydratase	٤
Phosphoenol Pyruvate Carboxylase	٥
الإنزيمات بطيئة التفكك	
Aldolase	١١٨
Cytochrom b	١٣٠
Lactic dehydrogenase (isoenzyme 5)	١٤٤
Cytochrom C	١٥٠
$\beta$ - Glucuronidase	٢٤٠

ولقد أمكن ملاحظة تغيرات فى فترة نصف العمر لبعض الإنزيمات تحت الظروف الفسيولوجية المختلفة. ففي عدد من الحالات لوحظ إنخفاض معدل التفكك للإنزيم عند تواجد العامل المساعد Cofactor أو المادة الخاضعة. فإنخفاض التفكك بذاته قد يؤدي إلى زيادة مستوى الإنزيم حتى فى غياب أى تغير فى معدل بنائه. مثال ذلك وجد أن فترة نصف العمر لإنزيم tryptophan oxygenase تطول فى وجود المادة الخاضعة وهى التربتوفان والعامل المساعد الهيم. وهناك من الأمثلة العديدة التى تم إكتشافها حيث تعمل المواد الخاضعة والعوامل المساعدة على تثبيت البروتين تجاه التفكك الخلوى. ومن الناحية

الفسيوولوجية فإن هذا التأثير يضمن تركيز مرتفع من الإنزيم عند تواجد المادة الخاضعة بكمية كبيرة. ولقد تم إكتشاف ظاهرة أخرى لإنزيم glytamine synthase حيث وجد أن الناتج النهائي للتفاعل وهو الجلوتامين يزيد من معدل تفكك الإنزيم ويخفض تركيزه، وفي هذه الحالة فإن الجلوتامين يثبط معدل تكوينه الذاتي. وبالرغم من أن تعميم هذا النوع من التحكم مازال غير واضح، إلا أنه ربما يمثل ميكانيكية مفيدة في تنظيم مستوى الإنزيمات.

وهناك من الأدلة العديدة في الوقت الحالي ما يشير إلى أن الإختلافات في درجة ثبات البروتينات المختلفة يتحدد بدرجة كبيرة بإختلافها في هيئتها البنائية conformation. كما أن فحص عدد كبير من البروتينات السيتوبلازمية المعروف أن لها فترة نصف عمر طويلة أوضحت احتواء هذه البروتينات على تتابع ثبات (إستقرار) stabilizing sequence من الميثيونين - سيرين - آلانين - ثريونين - فالين - جليسين (أو مستئين) عند الطرف الأميني. مع ذلك فإن هناك دلالة واضحة على أن تتابعات أو إشارات أخرى معقدة تكون مهمة في إنتقاء البروتين الذي سيتفكك.

#### التفكك الإنتقائي للبروتينات غير الطبيعية

أحد الوظائف الأساسية لتفكك البروتينات الخلوية في خلايا الحيوانات والبكتريا هو حماية الكائن من تراكم البروتينات الخلوية ذوات الهيئة البنائية غير الطبيعية. وهذه العملية تمثل بذلك نوع من نظام الوقاية (التصحيح) sanitation system الخلوى التى تمنع تراكم عديد الببتيد المتغيرة (المدنترة denatured) جزئيا التى تكون ضارة للكائن. ويعتبر هذا النظام الوقائى مهماً بصورة خاصة فى الكائنات عديدة الخلايا مثل الإنسان التى تنقسم خلاياها بمعدل بطىء أو لاتنقسم على الإطلاق وبذلك لا يحدث تخفيف لتركيز هذه الببتيدات المتغيرة بواسطة إنقسام الخلية.

كل من الخلايا البكتيرية والحيوانية تفكك أيضا البروتينات ذوات التركيبات المتغيرة التى تنشأ كنتيجة لبعض الطفرات. مثال ذلك أن الهيموجلوبين الذى يحتوى على مشابه الفالين ( $\alpha$  - أمينو -  $\beta$  - كلوروبوترات) فى مواضع الفالين تكون فترة نصف عمره فى

الخلايا الشبكية reticulocyte حوالي ١٠ دقائق، بينما الهيموجلوبين الطبيعي يبقى فترة عمره التي تبلغ ١٢٠ يوم. نجد أيضا في بكتريا القولون أن إنزيم  $\beta$ -galactosidase الذي يفتقد إلى جزء من السلسلة الببتيدية من الطرف الأميني نتيجة للطفرة nonsense mutation يتفكك بفترة نصف عمر تبلغ عدة دقائق بينما الإنزيم الطبيعي يكون ثابتا في هذه الخلايا.

### الخلايا مميزة النواة تحتوى على اثنين من أنظمة تفكك البروتين

تحتوى الخلايا مميزة النواة على نظامين لتفكك البروتين: النظام الليسوسومى lysosomal system ويقتصر وجوده على الخلايا مميزة النواة ويقوم بتفكك البروتينات ذوات فترة نصف العمر الطويلة وبروتينات الغشاء والبروتينات من خارج الخلية. أما النظام الثانى وهو النظام السيتوسولى المعتمد على ATP (ATP - dependent cytosolically system) فيوجد فى كل من الخلايا مميزة النواة وخلايا البكتريا ويقوم بتفكك البروتينات الطبيعية ذوات فترة نصف العمر القصيرة والبروتينات غير الطبيعية (شكل ٢٥ - ٢١).

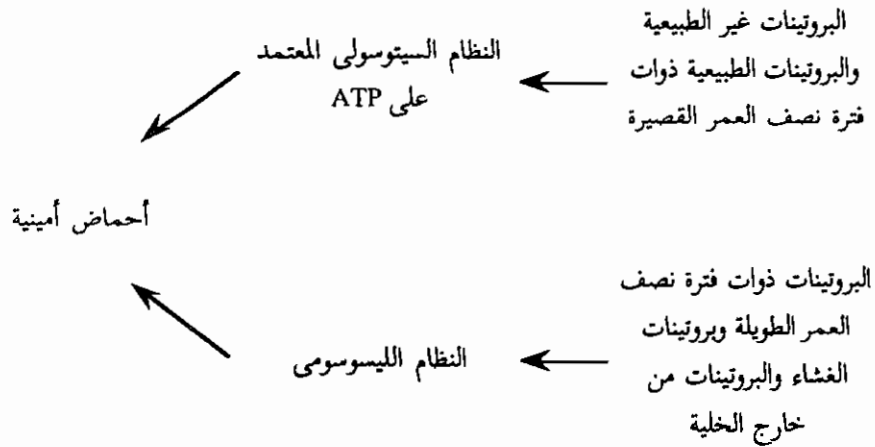

شكل ٢٥ - ٢١

مسارات تفكك البروتين فى خلايا الثدييات.

### الليسوسومات تفكك البروتينات بطريقة غير انتقائية

الليسوسومات lysosomes عبارة عن عضيات فجوية محاطة بغشاء وتحتوى بداخلها على حوالى ٥٠ إنزيم من الإنزيمات التى تقوم بعملية التفكك المائى لأنواع مختلفة من الجزيئات الخلوية الكبيرة، من بينها أنواع مختلفة من إنزيمات تفكك البروتينات المعروفة بإسم كاسبيسين cathepsins. وتحافظ الليسوسومات على رقم هيدروجينى حامضى (حوالى ٥) بداخلها والذى يمثل الرقم الهيدروجينى الأمثل لمحتوياتها الإنزيمية. وتحوّل الرقم الهيدروجينى الأمثل للإنزيمات الليسوسومية إلى الجانب الحامضى ربما يعمل على حماية الخلية من التسرب العرضى لهذه الإنزيمات الذى يثبط نشاطها خارج الليسوسوم حيث يكون الرقم الهيدروجينى السائد فى السائل الخلوى (السيوسول) حوالى ٦,٨.

تقوم الليسوسومات بتفكك المكونات الخلوية مثل البروتينات بإندماجها مع أجزاء صغيرة من السيتوبلازم أو بقايا العضيات الأخرى المراد هضمها مكونة ما يعرف بالفجوات ذاتية الإلتهاام autophagic vacuole، حيث يتم هضم أو تفكيك البروتينات بواسطة إنزيمات الليسوسوم. وتقوم الليسوسومات بطريقة مشابهة أيضا بتفكك البروتينات ذات المصدر الخارجى التى تدخل الخلايا عن طريق البلعمة الداخلية endocytosis.

ولقد أمكن التعرف على دور الليسوسومات فى تفكك البروتينات الخلوية بإستخدام المثبطات الليسوسومية. مثال ذلك نجد أن المركبات القاعدية الضعيفة مثل كلوروكوين chloroquine والأمونيا تنفذ بسهولة إلى داخل الليسوسوم وترفع من قاعدية المحلول الليسوسومى الداخلى. وبمعاملة خلايا الثدييات بهذه المركبات وجد أنها تخفض المعدل الإجمالى لتفكك البروتين. كما أن معالجة خلايا الثدييات ببعض المضادات الحيوية مثل أنتيبان antipain التى تثبط إنزيمات الكاسبيسين أعطت نفس التأثير. ولقد أظهر إستخدام هذه المثبطات أن تفكك البروتينات بواسطة الليسوسوم لا يكون انتقائى. فهذه المثبطات لا تؤثر على تفكك الإنزيمات التى لها فترة نصف عمر قصيرة، كما أنها لا تؤثر على تفكك البروتينات الطبيعية، ولكنها تخفض بدرجة ملحوظة تفكك البروتين عندما يكون الأيض الهدمى هو السائد فى الخلايا مثل ظروف التجويع. ويبدو من ذلك أن النظام الليسوسومى يفكك البروتينات بطريقة غير إنتقائية، كما إنه من الثابت أيضا أن تفكك

البروتينات بهذا المسار يزداد فى بعض الحالات المرضية، لذلك فإن هناك إمكانية فى استخدام المثبطات الليسوسومية كعقاقير فى عدد من أمراض الإنسان التى تكون مصحوبة بزيادة فى تفكك البروتين مثل مرض فقد العضلات muscle wastage .

### النظام السيتوسولى المعتمد على ATP يفكك البروتينات بطريقة إنتقائية

كان هناك إعتقاد سائد حتى تاريخ قريب أن النظام الليسوسومى فى الخلايا الحيوانية هو النظام الوحيد أو على الأقل النظام الأولى لتفكك البروتينات الخلوية. إلا أن وجود بعض الخلايا (مثل خلايا الدم الحمراء وبكتريا القولون) التى لا تحتوى على ليسوسومات ومازال لها القدرة على تفكيك البروتينات غير الطبيعية دُلل على وجود نظام تفكك آخر.

وفى أوائل السبعينات تمكن جولديبيرج Goldberg وزملاؤه من تحضير نظام خالى من الخلايا من بكتريا القولون ومن الخلايا الشبكية reticulocyte ومن الميتوكوندريا، وهذا النظام له القدرة على تفكيك البروتين إنتقائيا بصورة مماثلة للخلايا السليمة والذى أظهر إحتياجه إلى ATP. والدراسات التى أجريت بعد ذلك على الخلايا الشبكية أوضحت أن بروتين أبى كويتن ubiquitin الذى لم يكن معروف له وظيفة من قبل يكون ضرورياً لنظام التفكك المعتمد على ATP. ويتألف هذا البروتين من سلسلة عديد بيتيد فردية ويحتوى على ٧٦ حمض أمينى وأظهر تماثل بين الكائنات المختلفة مثل الإنسان والضفدع والدروسوفيليا، ويختلف فقط فى ثلاثة أحماض أمينية عن ذلك الموجود فى الخميرة.

والبروتينات التى تنتقى للدخول فى عملية التفكك ترتبط تساهميا ببروتين أبى كويتن. وهذه العملية التى تماثل تنشيط الأحماض الأمينية تتم فى ثلاثة خطوات (شكل ٢٥ - ٢٢):

١ - فى تفاعل يحتاج إلى ATP، ترتبط مجموعة الكربوكسيل الطرفية فى أبى كويتن خلال رابطة استرثيول thioester bond مع الإنزيم المنشط لأبى كويتن ubiquitin activating enzyme (E1)-، الذى يبلغ وزنه ١٠٥ كيلو دالتون ويحتوى على وحدتين فرعيتين متماثلتين.

٢ - ينتقل أوبي كويتن بعد ذلك إلى مجموعة السلفهيدريل لأحد البروتينات الصغيرة العديدة (يبلغ وزنها ٢٥ - ٧٠ كيلو دالتون) التي تسمى البروتينات الحاملة لأوبي كويتن (E2's) ubiquitin carrier proteins.

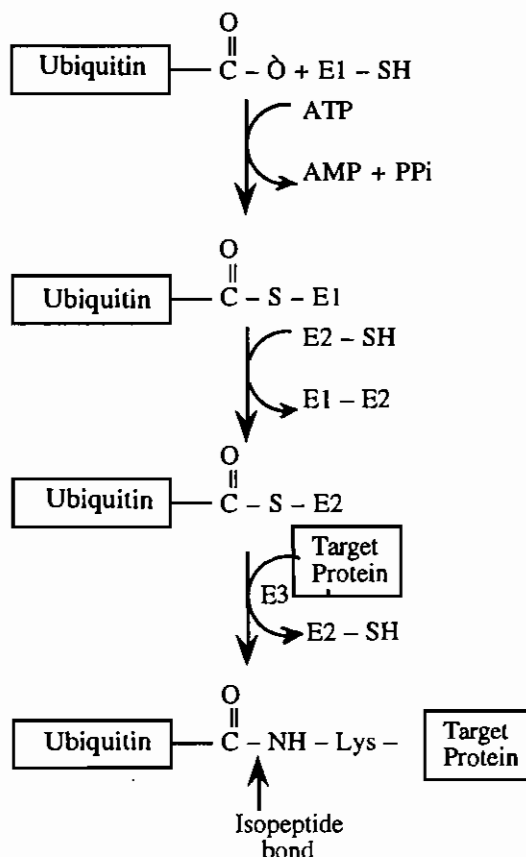

شكل ٢٥ - ٢

التفاعلات المتضمنة في ارتباط أوبي كويتن مع البروتين الذي سيتم تفككه. في الخطوة الأولى ترتبط مجموعة الكريوكسيل الطرفية في أوبي كويتن خلال رابطة إسترثيول مع E1 في تفاعل يدفع بتحلل ATP. وأوبي كويتن المنشط ينقل في الخطوة التالية إلى مجموعة السلفهيدريل في E2، ثم ينقل بعد ذلك في تفاعل يحفز بـ E3 إلى مجموعة الأمينو إيسلون (ε) في الليسين على البروتين الذي سيتم تفككه، وبذلك يعلم البروتين الذي يتم تفككه بواسطة UCDEN.

٣ - وأخيرا فإن إنزيم Ubiquitin - Protein ligase (E3) ينقل أبى كويتن المنشط من E2 إلى مجموعة الأمينو إيسلون (ε) للحمض الأميني ليسين فى البروتين المراد تفككه مكوناً بذلك رابطة بيتيدية مشابهة isopeptide bond. ويبدو من ذلك أن E3 يلعب الدور الأساسى فى إنتقاء البروتين الذى سيتم تفككه. وعادة ما ترتبط عدة جزيئات أبى كويتن مع البروتين. والبروتين المرتبط بأبى كويتن يتم تفككه بعملية تعتمد على ATP بواسطة متراكب بروتينى يعرف بالإنزيم المفكك للبروتينات المزدوجة بأبى كويتن Ubiquitin - Conjugate degrading Enzyme (UCDEN)، وهذا الإنزيم المفكك للبروتينات يفكك فقط البروتينات المرتبطة مع أبى كويتن.



مع تحيات د. سلام حسين الهلالي [salamalhelali@yahoo.com](mailto:salamalhelali@yahoo.com)

## المراجع

- Alberts, B., D. Bray, J. Lewis, M. Raff, K. Roberts, and J. D. Watson: Molecular Biology of the Cell, 2nd ed., Garland Publishing Inc., New York, 1989.
- Brimacombe, R., G. Stoffler, and H. G. Wittmann: Ribosome Structure. Ann. Rev. Biochem. 47: 217 - 249 (1978).
- Brown, D. D.: "Gene Expression in Eukaryotes", Science, 211: 667 - 674 (1981).
- Cold Spring Harbor Laboratory: Mechanisms of Protein Biosynthesis, (Cold Spring Harbor Symposium on Quantitative Biology, Vol. 34) 1969.
- Conn, E. E., P. K. Stumpf, G. Bruening, and R. H. Doi: Outlines of Biochemistry (5 th ed.), John Wiley & Sons, 1987.
- Crick, F. H. C.: "The Genetic Code III," Sci. Am., 215: 55 - 62, October (1966).
- Gole, E. F., E. Cundiffe, P. E. Reynolds, M. H. Richmond, and M. H. Waring: The Molecular Basis of Antibiotic Action, 2nd ed., Wiley, 1981.
- Kim, S. H.: Three - dimensional Structure of transfer RNA and Its Functional Implications. Advan. Enzymol., 46: 279 - 315 (1978).

- Lake, J.: The Ribosome, "Sci. Am., 245: 84 - 97, August (1981).
- Lehninger, A. L.: Principle of Biochemistry, Worth, New York, 1982.
- Lewin, B.: Gene Regulation II, 2nd ed., Wiley, New York, 1980.
- Palade, G.: "Intracellular Aspects of the Process of Protein Synthesis,"  
Science, 189: 347 - 357 (1975).
- Schimmel, P. R.: Understanding the Recognition of Transfer RNAs by  
Aminoacyl Transfer RNA Synthetases," Adv. Enzymol., 49: 187 -  
222 (1979).
- Strayer, L.: Biochemistry, 2nd ed., Freeman, San Francisco, 1981.
- Wold, F.: In Vivo Chemical Modification of Proteins, Ann. Rev. Bio-  
chem., 50: 783 - 805 (1981).
- Zubay, G. (Coord. author): Biochemistry, Addison - Wesley, Reading,  
Mass., 1983.

## تمارين

١ - أجب عن الجمل التالي بصح أو خطأ - وإذا كانت خطأ إشرح لماذا؟

( أ ) تخليق كل من mRNA والبروتين يشتمل على قوالب من عديد النيوكليوتيد.

(ب) تتابع الأحماض الأمينية في البروتين تتحدد أثناء التخليق بالتفاعل المتمم بين الأحماض الأمينية وتتابع ثلاث نيوكليوتيدات (الكودون) في mRNA القالب.

(ج) الجسيمات الريبوسومية في مميزة النوى تكون أكبر إلى حد ما وأكثر تعقيداً عن تلك في أولية الأنوية.

( د ) عند بدء سلسلة عديد بيتيد جديدة فإن F-Met-t RNA يرتبط بالموضع A على الريبوسوم.

(هـ) أثناء تخليق عديد الببتيد فإن الريبوسومات تتحرك عبر mRNA في الاتجاه ٣ ← ٥.

( و ) تكوين كل رابطة بيتيدية على الريبوسوم تحتاج إلى رابطتين من روابط الفوسفات الغنية بالطاقة بالإضافة إلى تلك المستخدمة في تنشيط الأحماض الأمينية.

٢ - كم عدد روابط الفوسفات الغنية بالطاقة التي تستهلك في :

( أ ) إدماج نيوكليوتيدة واحدة في mRNA النامي بدءاً من نيوكليوسيد أحادي الفوسفات.

(ب) إدماج حمض أميني واحد في سلسلة عديد الببتيد النامية بدءاً من الأحماض الأمينية الحرة.

٣ - حدد تتابعات الأحماض الأمينية في الببتيد المتكون على الريبوسومات إستجابة للرسائل التالية. إفترض أن الشفرة المضادة (anticodon) الأولى تبدأ بالقاعدة الأولى على الشمال.

( أ ) GGUCAGUGGCUCCUGAUU

(ب) UUGGAUGCGCCAUAUUUGCU

(ج) CAUGAUGCCUGUUGCUAC

٤ - الخيط المنسوخ من عينة من DNA الحلزون المزدوج يحتوى على التتابع التالي :

5' - CTTAACACCCCTGACTTCGCGCCGTCG - 3'

( أ ) ما هو التتابع في mRNA الذى ينسخ من هذا الخيط ؟

(ب) ما هو تتابع الأحماض الأمينية الذى يشفر بهذا التتابع بدءاً من النهاية 5' ؟

(ج) إفترض أنه تم نسخ وترجمة الخيط الآخر في هذه العينة من DNA. هل يكون تتابع الأحماض الأمينية الناتجة مماثل لتلك في (ب) ؟ إشرح الأهمية البيولوجية للإجابة في (ب) و (ج).

٥ - كم عدد روابط الفوسفات الغنية بالطاقة التى تستهلك في تخليق بروتين يحتوى على ٢٠٠ حمض أميني بدءاً بالأحماض الأمينية الحرة.

٦ - يوجد ميكانيكيتين أساسيتين لإستطالة الجزيئات البيولوجية

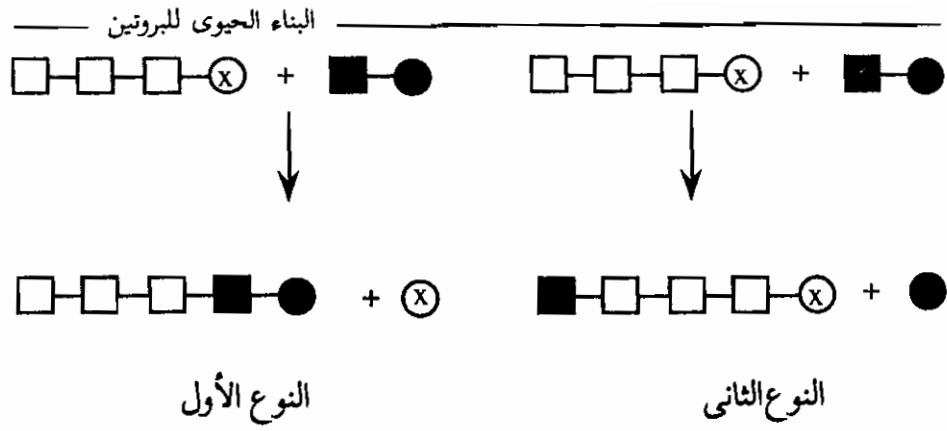

في النوع الأول فإن المجموعة المنشطة ( X ) تنفرد من السلسلة النامية. وفي النوع الثاني فإن المجموعة المنشطة تنفرد من الوحدة القادمة بإضافتها إلى السلسلة النامية. حدد أي من الميكانيكيتين تستخدم في تخليق كل من المواد التالية

( أ ) تخليق الجلايكوجين

( ب ) تخليق الأحماض الدهنية

( ج ) تخليق DNA

( د ) تخليق RNA

( هـ ) تخليق البروتين

٧ - أحد نسخ mRNA لجين T7 phage يحتوي على تتابع القواعد التالي:

5' - AACUGCACGAGUAACACAAGAUGGCU - 3'

وضح تأثير الطفرة التي تغير القاعدة G (معلمة بالسهم) إلى القاعدة A

مع تحيات د. سلام حسين الهلالي [salamalhelali@yahoo.com](mailto:salamalhelali@yahoo.com)

## تنظيم التعبير الجيني

## Regulation of Gena Expression

لقد سبق أن رأينا أن التحكم فى نشاط عدد كبير من البروتينات يتم بواسطة ميكانيكيات مختلفة التى تشمل التنشيط بإزالة جزء من سلسلة البروتين، والتأثيرات غير الوضعية (الألوستيرية)، والتحورات التساهمية. بالإضافة إلى ذلك فإنه من الثابت أن الخلايا الحية تحتوى على كفاءات مختلفة لتنظيم معدل بناء البروتينات المختلفة بحيث تحتوى كل خلية على عدد النسخ المناسبة من كل بروتين اللازم لتنفيذ النشاط الأيضى بكفاءة وبصورة اقتصادية. فبكتريا القولون مثلا تحتوى على جينات لأكثر من ٢٠٠٠ نوع مختلف من البروتينات، إلا أنه لا يتم التعبير عن كل هذه الجينات فى نفس الوقت، كما لا يوجد نفس العدد من جزيئات البروتينات المختلفة التى تم تكوينها. بالإضافة إلى ذلك فإن كمية بعض أنواع هذه البروتينات يكون ثابتاً مثل إنزيمات الإنحلال السحري، بينما البعض الآخر مثل انزيم  $\beta$  - galactosidase تختلف كميته بدرجة كبيرة بتغير العناصر الغذائية فى البيئة.

نجد أيضا أن خلايا الكائن متعدد الخلايا كل منها يكون مميز بأنواع خاصة من البروتينات رغم أنها تحتوى على نفس الكروموسومات. فكل الخلايا فى الحيوانات الراقية تحتوى تقريبا على نفس الإنزيمات المشتركة فى مسارات الأيض المركزية، إلا أن الأنواع المختلفة من الخلايا مثل خلايا العضلات والمخ والكبد كل منها يتميز بتراكيب ووظائف بيولوجية خاصة التى تعتمد على وجود مجموعته خاصة من البروتينات. فكبد الثدييات



مثلا يحتوى على كل الإنزيمات المشتركة فى دورة اليوريا بينما لا توجد هذه الإنزيمات فى الأنسجة الأخرى.

ويتضح من هذا العرض أن هناك بعض الجينات تكون فعالة والبعض الآخر يكون ساكن، كما أن الجينات الفعالة تختلف فى معدل نشاطها. والسؤال المطروح الآن ما هى الميكانيكيات التى تحكم نشاط الجينات أى التى تحكم معدل بناء البروتينات؟. إن الدراسات العديدة التى أجريت على الكائنات غير مميزة النواة (خاصة بكتريا القولون) أوضحت أن نشاط الجينات فى هذه الكائنات ينظم على مستوى النسخ وليس على مستوى الترجمة. وبالرغم من أن معلوماتنا قليلة فى الوقت الحاضر عن تنظيم التعبير الجينى فى الخلايا مميزة النواة، فإنه من الثابت أن هذا التنظيم يتم بطريقة مختلفة. وسنوضح فى الفقرات التالية تنظيم التعبير الجينى فى الكائنات غير مميزة النواة، ثم نتبعها بتنظيم التعبير الجينى فى الكائنات مميزة النواة.

### كروموسوم بكتريا القولون

قبل البدء فى مناقشة ميكانيكيات التعبير الجينى فى بكتريا القولون يكون من المفيد إلقاء نظرة عامة على كروموسوم هذا الكائن. تحتوى بكتريا القولون على كروموسوم رئيسى فردى فى صورة DNA حلزون مزدوج حلقى يتألف من  $3 \times 10^6$  قاعدة التى تشفر لأكثر من 2000 بروتين. ويتم تنظيم نشاط هذا النظام المعقد بحيث أنه تحت ظروف النمو النشطة فإن حوالى 5% فقط من هذا الجينوم يكون نشط فى عملية النسخ، أما بقيه الجينات فقد تكون ساكنة أو تنسخ بمعدل بطى جداً. وعند تغيير ظروف النمو فإن بعض الجينات النشطة يتم إيقافها، بينما بعض الجينات غير النشطة يتم تشغيلها. ويتضح من ذلك أن بكتريا القولون تحتوى على الأقل على اثنين من الميكانيكيات التى تنظم نشاط الجينات: الميكانيكية الأولى هى الاستحثاث induction، ويتم فيها تشغيل بعض الجينات الساكنة وبناء البروتينات المقابلة. أما الميكانيكية الثانية فهى الكبح أو وقف البناء repression، ويتم خلالها إيقاف نشاط بعض الجينات ووقف بناء البروتينات المقابلة. وسنقوم فى الأجزاء التالية بشرح هاتين الميكانيكيتين.

## بعض إنزيمات البكتريا يتم استحداث بنائها

الإنزيمات الأساسية (البنوية) constitutive enzyme هي تلك التي توجد في خلايا البكتريا بكميات ثابتة بغض النظر عن الحالة الأيضية للكائن. مثال ذلك الإنزيمات التي تشترك في مسارات الأيض المركزية مثل إنزيمات الانحلال السكّري. الإنزيمات المُستحثّة inducible enzymes من ناحية أخرى هي تلك التي يختلف تركيزها في الخلايا، فتوجد في الخلايا البكتيرية بكميات صغيرة جداً ولكن يمكن أن يرتفع تركيزها ألف مرة أو أكثر عند وجود المواد الخاضعة لها في البيئة. وتحت هذه الظروف فإن الإنزيمات المستحثّة ربما تكون ضرورية لنقل المادة الخاضعة داخل الخلية أو تحويلها إلى أحد الأيضات التي يمكن أن تستخدم بواسطة الخلية.

يعتبر إنزيم  $\beta$ -galactosidase الذي يحلل اللاكتوز إلى جلوكوز وجاللاكتوز أكثر الإنزيمات المستحثّة دراسة. فعند تنمية بكتريا القولون على بيئة تحتوي على جلوكوز فإن كل خلية تحتوي تقريبا على عشرة جزيئات من إنزيم  $\beta$ -galactosidase، ولكن عند نقل البكتريا إلى بيئة تحتوي على لاكتوز كمصدر وحيد للكربون والطاقة فإنه في خلال دقيقة أو دقيقتين تقوم الخلايا ببناء إنزيم  $\beta$ -galactosidase بكميات كبيرة ويصبح عدد نسخ الإنزيم في كل خلية حوالي ألف أو أكثر. ويقوم إنزيم  $\beta$ -galactosidase المتكون بتحليل اللاكتوز إلى جلوكوز وجاللاكتوز اللذان يمكن استخدامهما بواسطة الخلية كمصدر للطاقة والكربون. وعلى ذلك فإن إنزيم  $\beta$ -galactosidase يعتبر إنزيم مُستحثّ inducible enzyme. ويتكون أيضا اثنين من البروتينات مع  $\beta$ -galactosidase هما galactoside Permease و thiogalactoside transacetylase، وبينما يقوم البروتين الأول بنقل اللاكتوز إلى داخل الخلية فإن الوظيفة البيولوجية للبروتين الثاني غير معروفة.

والمستحثّ الفسيولوجي هو حقيقة اللولاكتوز allolactose الذي يتكون من اللاكتوز. فاللاكتوز بذاته ليس عاملاً مستحثاً ولكنه يتحول إلى المشابه اللولاكتوز وهو العامل المستحثّ الحقيقي.

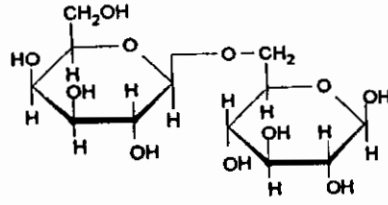

Allolactose

### نظرية الأوبرون

أمكن توضيح العلاقة الجزيئية بين الاستحثاث الإنزيمي ووقف بناء الإنزيمات من الأبحاث التي أجراها فرانسوا جاكوب وجاك مونو عام ١٩٦١. فقد أدت دراستهم على إنزيم  $\beta$  - galactosidase في بكتريا القولون من اقتراح نظرية الأوبرون Operon hy- pothesis للتحكم الوراثي لبناء البروتين في الخلايا أولية النواة عن طريق التحكم في عملية النسخ. والعناصر الوراثية لهذا النموذج هي جين منظم (I) regulatory gene، والمتابع المشغل (العامل) (O) operator sequece، ومجموعة من الجينات التركيبية structural genes وهي ثلاثة جينات Z و Y و A في حالة أوبرون اللاكتوز التي تمثل الجينات الخاصة بـ  $\beta$  - galactosidase و Permease و transacetylase على التوالي. بالإضافة إلى ذلك فإنه يوجد موضع آخر يسمى تتابع بدء الحفز (P) Promoter site الذي يرتبط به إنزيم بلمرة RNA (شكل ٢٦ - ١). فينتج الجين المنظم بروتين يُعرف بالكابح re-pressor (في حالة أوبرون اللاكتوز يعرف (lac repressor) الذي عند ارتباطه بالتتابع المشغل (O) فإنه يمنع نسخ الجينات التركيبية الثلاثة Z و Y و A نتيجة لإعاقة لدخول إنزيم بلمرة RNA إلى موضع ارتباطه (الموضع P).

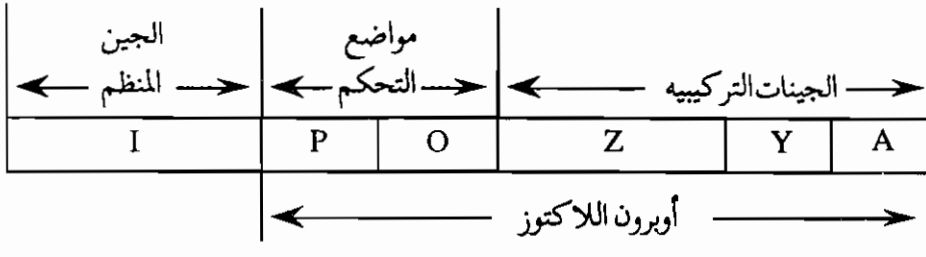

شكل ٢٦ - ١

خريطة اوبرون اللاكتوز في بكتريا القولون وجينه المنظم

أما في حالة وجود المستحث inducer مثل ألولوكتوز فإنه يرتبط بموضع خاص على البروتين الكابح ويؤدي إلى تغيير في هيئته الفراغية فتتخفف قوة ارتباطه بالتتابع المشغل (O) فينفصل منه ويبدء بذلك نسخ الجينات التركيبية الثلاثة Z و Y و A وتكوين جزئ mRNA (lac mRNA) فردي. ثم تنتقل جزيئات mRNA الناتجة من عملية النسخ إلى الريبوسومات حيث تعمل كقوالب لبناء الإنزيمات الثلاثة galactosidase -  $\beta$  و galac- و toside Permease و galactoside acetylase، وبذلك يمكن للخلية من استخدام اللاكتوز كمصدر للطاقة والكربون (شكل ٢٦ - ٢). وفي الحقيقة فإن الجينات التركيبية الثلاثة تنسخ لتعطي جزئ mRNA فردي الذي يشفر بعد ذلك للبروتينات الثلاثة. وجزئ mRNA الذي يشفر لأكثر من بروتين كما هو في حالة بروتينات اللاكتوز يطلق عليه النسخة عديدة التورث Polycistronic transcript (أو Polygenic).

والدراسات البيوكيميائية التي أجريت على البروتين الكابح لللاكتوز lac repressor أوضحت أنه يتألف من أربع وحدات فرعية متماثلة وزن كل منها ٣٧ كيلو دالتون وكل منها يحتوي على موضع ارتباط بالمستحث inducer. ويرتبط البروتين الكابح بقوة وسريعا بالمشغل (O) operator، فثابت التفكك لمعقد الكابح - المشغل يبلغ  $10^{-13}$  مولر. وهذه الدرجة العالية من الجاذبية تكون ضرورية وذلك بسبب قلة عدد جزيئات البروتين الكابح في خلية بكتريا القولون من النوع البري Wild type.

### الأدينوزين أحادي الفوسفات الحلقي يستحث نسخ عدد من الأوبرينات القابلة للإستحثات الأيضى الهدمي

بالرغم من الاعتقاد السائد في بادئ الأمر أن أوبرون اللاكتوز يكون تحت التحكم السالب فقط بواسطة البروتين الكابح لللاكتوز lac repressor، فإنه من الثابت الآن أنه حتى في وجود المستحث الذي يعادل تأثير البروتين الكابح فإنه يوجد بروتين يعمل كوسيط للتحكم الموجب للأوبرون. ولقد تم اكتشاف هذا البروتين موجب التحكم أثناء دراسة كيفية غلق بعض الأوبرونات بواسطة الجلوكوز (الأوبرونات الحساسة للجلوكوز) الذي يتحكم كل منها في تفكيك سكر خاص (مثل اللاكتوز والجالاكتوز ولأراينوز

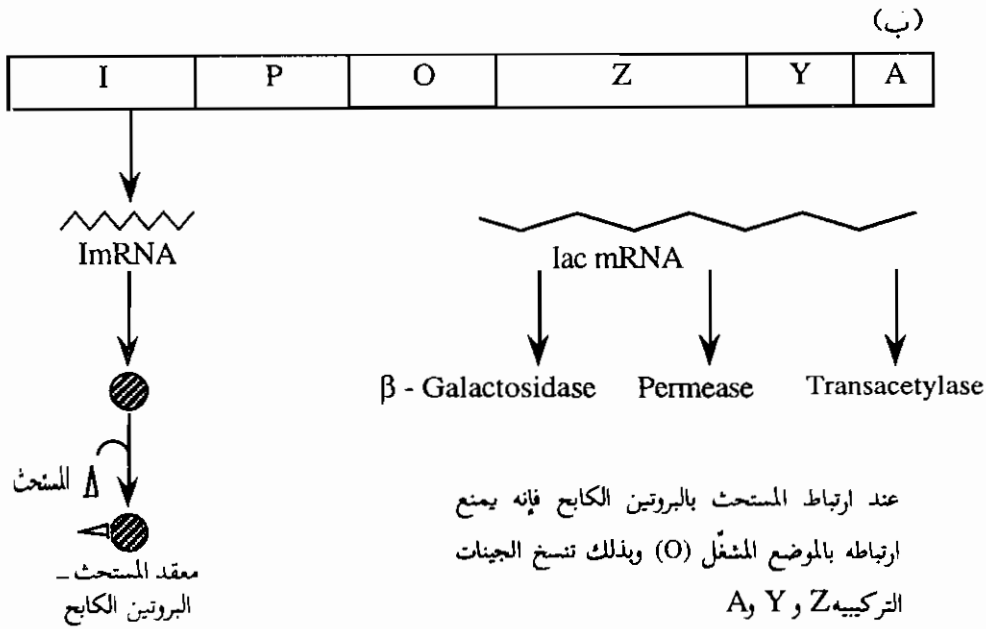
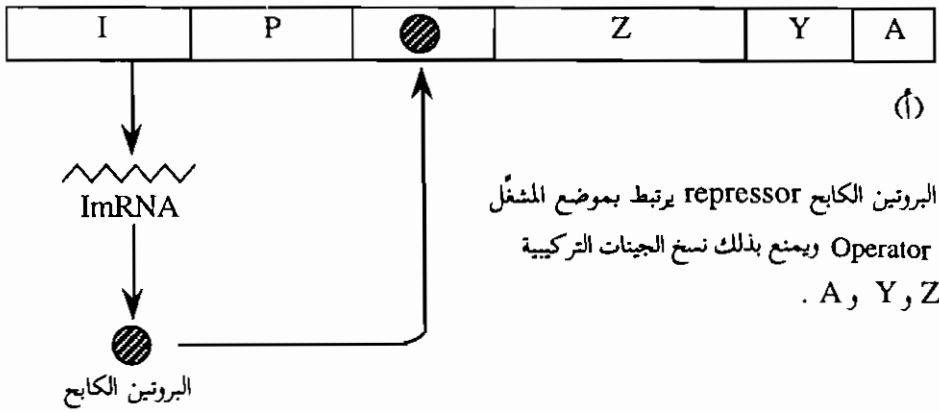

شكل ٢٦ - ٢

مخطط بياني لأوبرون اللاكتوز في:

( أ ) الحالة المثبطة (في غياب المستحث) يرتبط البروتين الكابح مع موضع المشغل (O) ويمنع عملية النسخ.

(ب) الحالة المستحثة (في وجود المستحث) يرتبط المستحث (ألولاكتوز في هذه الحالة) مع البروتين الكابح وينتج عن ذلك انفصال البروتين الكابح من DNA ويسمح لأنزيم بلمرة RNA من الارتباط بموضع بدء الحفز (P) ويبدء عملية النسخ.

والمالتوز). مثال ذلك أنه عند تنمية بكتريا القولون في وجود كل من الجلوكوز واللاكتوز فإن البكتريا تستخدم الجلوكوز دون اللاكتوز، كما أن الخلايا لن تقوم ببناء بروتينات اللاكتوز. وعلى ذلك فإن خلايا البكتريا لها القدرة على الإحساس بوجود أو غياب الجلوكوز والذي يتم بميكانيكية مختلفة. ويطلق على الأساس الجزيئي للتأثير المثبط للجلوكوز بكبح الأيض الهدمي catabolic repression.

ففي غياب الجلوكوز يزداد تركيز الأدينوزين أحادي الفوسفات الحلقي cAMP الذي يرتبط بأحد البروتينات المنشطة Catabolite gene activator Protein (CAP)، ويتكون بذلك متراكب CAP - cAMP الذي يرتبط بدوره في موضع على DNA مجاور لموضع ارتباط إنزيم بلمرة RNA (شكل ٢٦ - ٣). وإرتباط هذا المتراكب بجزئ

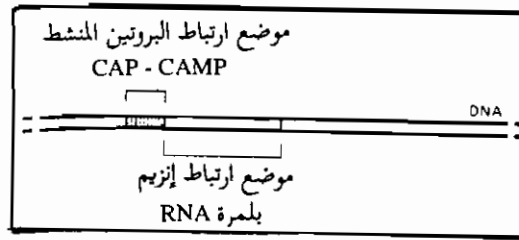

في حالة وجود CAP - CAMP يرتبط إنزيم بلمرة RNA ويبدأ النسخ

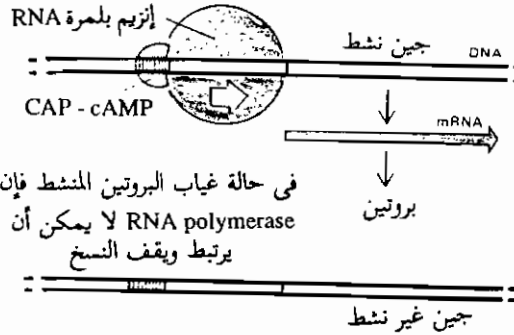

شكل ٢٦ - ٣

مخطط بياني يوضح ميكانيكية تنظيم نسخ الجين بواسطة البروتين المنشط (CAP) في حالة أوبرون اللاكتوز في بكتريا القولون. فارتباط إنزيم بلمرة RNA يكون ضعيفا إلا إذا ارتبط البروتين المنشط بالموضع المجاور.

DNA يؤدي إلى نشوء مواضع تداخلات إضافية لإنزيم بلمرة RNA وبذلك يسهل إرتباطه DNA وبدء النسخ. من ناحية أخرى فعند توافر الجلوكوز بكمية كبيرة تكون كمية cAMP قليلة جداً ولا يتكون المتراكب CAP - cAMP، وتحت هذه الظروف فإن إرتباط إنزيم بلمرة RNA بجزئ DNA لا يكون قويا ولا تنسخ جينات اللاكتوز. والطريقة التي يتحكم بها الجلوكوز في مستوى cAMP في الخلية غير معروفة.

ويبدو أن المعقد CAP - cAMP يعمل بطريقة مماثلة مع الأوبرونات المستحثة الأخرى. وعلى ذلك فإنه يتم التحكم في الأوبرونات المستحثة بميكانيكيات متكاملة التي تستخدم cAMP والمستحاثات المتخصصة كجزيئات إشارة.

### الصور المختلفة لنفس البروتين تُنشط وتثبط النسخ لأوبرون الأرابينوز

تستطيع البكتريا استخدام سكر الأرابينوز كجزئ وقود خلال تحويله إلى زيلولوز ٥ - فوسفات وهو أحد المركبات الوسيطة في مسار فوسفات البنتوز (فصل ١٤) وذلك بالتأثير المتعاقب لإنزيمات arabinose isomerase و ribulokinase و- ribulose 5 - phosphate epimerase. وهذه الإنزيمات تُشفّر بواسطة الجينات ara A و ara B و ara D على التوالي. وهذه الجينات التركيبية بالإضافة إلى موضع بدء الحفز Promotor (ara I) وكذلك المشغل Operator (ara O) تؤلف أوبرون الأرابينوز arabinose operon (شكل ٢٦ - ٤). وهذا الأوبرون يُنظم بواسطة ara C الذي يكون مجاور لموضع المشغل. وأوبرون الأرابينوز مثل أوبرون اللاكتوز يمكن أن يُنشط بواسطة معقد الـ CAP و cAMP. ونتاج الجين المنظم ara C هو بروتين الذي يمكن أن يتواجد في هيتينين بنائيتين مختلفتا الوظيفة يطلق عليهما P<sub>1</sub> و P<sub>2</sub>. ففي غياب الأرابينوز فإن هذا البروتين يعمل كإبج (P<sub>1</sub>)، فيرتبط P<sub>1</sub> مع المشغل O الذي يمنع نسخ الأوبرون. من ناحية أخرى فإن الأرابينوز يزيل الهيئة P<sub>1</sub> من المشغل ويحول الإتنان إلى P<sub>2</sub>، وهي الصورة المنشطة. ثم ترتبط الصورة P<sub>2</sub> وكذلك المعقد CAP - cAMP مع موضع بدء الحفز Promotor الذي يمكن إنزيم بلمرة RNA من بدء النسخ. وعلى ذلك فإن نفس البروتين المنظم يمكن أن يقوم بوظيفة التحكم الموجب (تنشيط النسخ) والتحكم السالب (تثبيط النسخ).

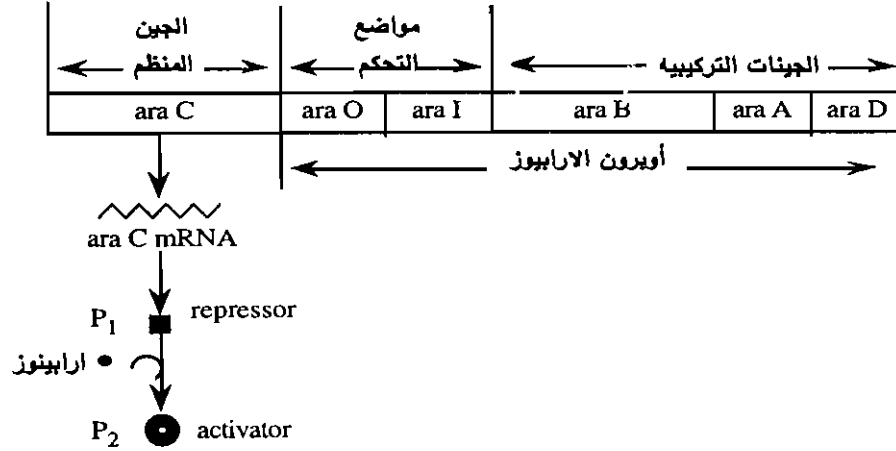

شكل ٢٦ . ٤

خريطة أوبرون الأرابينوز وجينه المنظم.

### الخلايا أولية النواة لها القدرة أيضا على إيقاف بناء البروتينات

الكيفية الأخرى لتنظيم بناء الإنزيمات في البكتريا والتي يظهر أنها عكس المشاهد في الاستحثاث الإنزيمي هو وقف (كبح) بناء الإنزيمات enzyme repression . فعند تنمية بكتريا القولون في بيئة تحتوي على أملاح الأمونيوم كمصدر وحيد للنتروجين فإنها تقوم بتكوين جميع المركبات النتروجينية من  $NH_4^+$  والمصدر الكربوني. هذه الخلايا تحتوي بالطبع على جميع الأنظمة الإنزيمية اللازمة لبناء الأحماض الأمينية العشرين. إلا أنه إذا أضيف حمض أميني واحد (هستيدين مثلا) إلى البيئة فإنه يوقف بناء مجموعة الإنزيمات المشاركة في بناء الهستيدين من الأمونيا والمصدر الكربوني، بينما تظل الخلايا نشطة في بناء الأنظمة الإنزيمية الأخرى التي تشارك في تكوين الـ ١٩ حمض أميني الأخرى. وإيقاف بناء الإنزيمات المسؤولة عن تكوين الهستيدين نتيجة لإضافة الهستيدين إلى البيئة تعرف بوقف (كبح) بناء الإنزيمات enzyme repression. وتشمل معظم حالات وقف بناء الإنزيمات تلك الإنزيمات التي تشارك في مسارات الأيض البنائي خاصة بناء الأحماض الأمينية. والكيفية المقترحة لوقت بناء الإنزيمات مماثلة لتلك المشتملة في الاستحثاث فيما عدا أن المادة الكابحة التي يوجه بنائها الجين المنظم لا تكون



فعالة إلا في وجود الناتج النهائي لمسار البناء (الهستيدين مثلا) أو أحد مشتقاته، وبذلك يتم نسخ إنزيمات الأوبرون في غياب الناتج النهائي ويقف النسخ في وجوده. ويوجد أيضا عنصر تحكم آخر في الأوبرون يعرف بالتباطؤ (التوهن) attenuation. دعنا الآن نأخذ أوبرون التريبتوفان كمثال لتوضيح عناصر التحكم في بناء الانزيمات.

### نظام معقد الكابح - المشغل يمثل العنصر الأول للتحكم في نسخ أوبرون التريبتوفان

يحتوى أوبرون التريبتوفان trp operon (شكل ٢٦ - ٥) على خمسة جينات تركيبية تُشفّر لخمسة من الإنزيمات التي تُحوّل الكوريسمات إلى التريبتوفان. وهذه الإنزيمات الخمسة تبنى بصورة متعاقبة ومتناسقة وبكميات مولارية متساوية وذلك بترجمة trp mRNA متعدد التوريث Polycistronic (الجينات التركيبية الخمسة تنسخ في صورة جزئ mRNA فردى). وأهم السمات المميزة لهذا الأوبرون أن عملية الترجمة تبدأ قبل انتهاء عملية النسخ. بالإضافة إلى ذلك فإن بكتريا القولون يمكن أن تُغيّر من معدل بناء هذه الإنزيمات في مدى ٧٠٠ مره استجابيه للتغير في احتياجها للتريبتوفان.

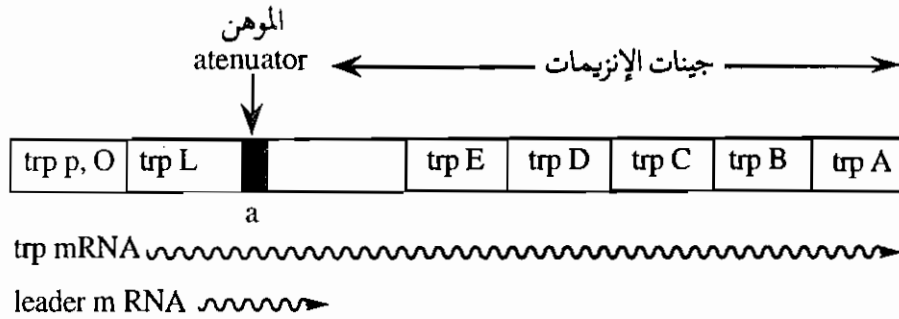

شكل ٢٦ - ٥

مخطط لأوبرون التريبتوفان موضعا موضع بدء الحفر (p) Promotor ، المشغل operator (o) والموهن attenuator وجينات التتابع القائد (L) leader sequence وإنزيمات مسار التريبتوفان (A و B و C و D و E).

كيف يتم هذا التنظيم؟ أحد مستويات التحكم يتم بواسطة ارتباط كايح خاص مع منطقة مُشغّل التريبتوفان (O) trp operator على DNA. فعند توفر التريبتوفان فإنه يرتبط مع كايح التريبتوفان، ومعد الكايح - تريبتوفان يرتبط بقوة مع منطقة المُشغّل (O) ويمنع ارتباط إنزيم بلمرة RNA مع موضع بدء الحفر (P) Promotor ولذلك يقف نسخ جينات التريبتوفان. وكايح التريبتوفان هو بروتين وزنه ٥٨ كيلو دالتون ويشفر بواسطة trp R gene الذى يوجد بعيداً عن أوبرون التريبتوفان. ولا يستطيع الكايح بمفرده من الارتباط بموضع المُشغّل ولكن الذى يستطيع ذلك هو معد الكايح - التريبتوفان، ولذلك فإن التريبتوفان يعتبر مساعد الكايح corepressor.

### بناء التريبتوفان يُنظم أيضا بواسطة الإبطاء (التوهين)

اعتقد فى بادئ الأمر أن نظام الكايح - المُشغّل هو الميكانيكية الوحيدة لتنظيم بناء التريبتوفان على مستوى النسخ فى بكتريا القولون. إلا أن اكتشاف طافرات بكتريا القولون الحاملة لا تنقصات فى أوبرون التريبتوفان فى المنطقة بين المُشغّل (O) وجين الإنزيم الأول (trp E) والتي أظهرت زيادة كبيرة فى إنتاج trp mRNA تشير إلى وجود عنصر تحكم نسخ إضافي لأوبرون التريبتوفان. ولقد أظهر تحليل التتابع اللاحق للطرف ٥' لـ trp mRNA وجود تتابع قائد (trp L) leader sequence من ١٦٢ نيوكليوتيدة قبل كودون البدء للإنزيم الأول (trp E). ثم اتضح بعد ذلك أن طفرة النقص التى تزيد مستوى trp mRNA تقع فى منطقته القائد فى حدود ٣٠ - ٦٠ نيوكليوتيدة قبل موضع بدء trp E. والمشاهدة المهمة الأخرى أنه عندما يكون مستوى التريبتوفان منخفض فإنه ينتج نسخة trp mRNA الكاملة المحتوية على ٦٧٠ نيوكليوتيدة بما فيها تتابع القائد الكامل، بينما عندما يكون مستوى التريبتوفان مرتفع تتكون نسخ قصيرة محتوية فقط على الـ ١٣٠ نيوكليوتيدة الأولى من تتابع القائد. ولقد استنتج Yanofsky أن نسخ أوبرون التريبتوفان يجب أن يُنظم بواسطة موضع الإنهاء الذى يطلق عليه المبطن أو الموهن-attenuator ويوجد بين المُشغّل (O) Operator وجين الإنزيم الأول trp E فى المسار. وهذا الموضع المنظم يحتوى على تتابع غنى بـ GC متبوعا بتتابع غنى بـ AT، وكل من

هاتين المنطقتين في الموهن تحتوي على محور تماثل ثنائي (شكل ٢٦ - ٦). بالإضافة إلى ذلك فإن طرف المنسوخ القائد (leader mRNA) ينتهي بسلسلة من اليوراسيل (U).

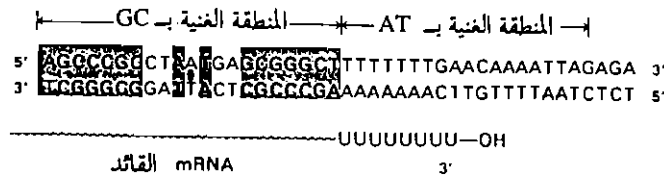

شكل ٢٦ - ٦

تتابع القواعد في موضع موهن الترتوفان.

ويبدو أن منطقة المشغل ومنطقة الموهن يتكاملا في تنظيم نسخ جينات الترتوفان في مدى أوسع من تركيبات الترتوفان عما هو منتظر من المشغل بمفرده. فعندما يتوفر الترتوفان للخلية يتم وقف النسخ بارتباط معقد الترتوفان - الكابح مع المشغل. وبانخفاض مستوى الترتوفان في الخلية يزال الكبح ويبدأ النسخ. مع ذلك فإنه ما أن يبدأ بناء جزيء trp mRNA فإنه لا ينمو أليا (أوتوماتيكيا) إلى الطول الكامل، ولكن بدلا من ذلك فإن معظم جزيئات trp mRNA يقف نموها حتى قبل أن يتم نسخ الجين الأولى إلى أن يتم التحقق عن طريق الموهن أن كمية الترتوفان المتوفرة للخلية قليلة.

#### التوهين يُنجز بواسطة ترجمه القائد

كيف يمكن لموضع الموهن في أوبرون الترتوفان استشعار مستوى الترتوفان في الخلية. يمكن تفهم ذلك من ملاحظة أن جزء من mRNA القائد يتم ترجمته، وكذلك وجود بواقى الترتوفان عند الموضعين ١٠ و ١١ في عديد الببتيد القائد الذي يتألف من ١٤ حمض أميني (شكل ٢٦ - ٧) والذي له دلالة هامة. فعندما يكون الترتوفان متوافر للخلية تبني سلسلة القائد الكاملة، أما إذا كان مستوى الترتوفان منخفض فإن الريبوسوم يتوقف عند الكودون UGG (الخاصة بالترتوفان) نظرا لندرة tryptophanyl tRNA. والريبوسوم المتوقف يُغير بطريقة ما تركيب mRNA بحيث أن إنزيم بلمرة RNA ينسخ الأوبرون فيما وراء موضع الموهن. والسمة المميزة لميكانيكية التحكم هذه هو ازدواج

Met- Lys- Ala- Ile- Phe- Val- Leu -Lys- Gly- Trp- Trp- Arg- Thr- Ser- Stop  
- AUG AAA GCA AUU UUC GUA CUG AAA GUU UGG UGG CGC ACU UCC UGA-

شكل ٢٦ - ٧

تتابع الأحماض الأمينية في الببتيد القائد للتريتوفان وتتابع القواعد في mRNA القائد المقابل.

عملية الترجمة مع عملية النسخ، فالريبوسوم الذي يترجم mRNA القائد للترتوفان يعقب من الخلف جزئاً إنزيم بلمرة mRNA الذي ينسخ DNA قالب. ولقد أوضحت الدراسات الحديثة أن الريبوسوم المتوقف عند الكودون UGG يُغير البناء الثانوي لـ mRNA من تنظيم ازدواج قواعد يساند النسخ إلى ازدواج قواعد مختلف الذي يسمح لإنزيم بلمرة RNA من القراءة خلال موضع الموهن (شكل ٢٦ - ٨). ولقد بدأ في الوقت الحاضر معرفة أن جزيئات الأحماض النووية مثلها مثل جزيئات البروتين يمكن أن تغير من هيئتها البنائية والذي يلعب دوراً تنظيمياً مهماً.

### تنظيم التعبير الجيني في الكائنات مميزة النواة

بعد أو أوضحنا في الأجزاء السابقة الميكانيكيات المشاركة في تنظيم التعبير الجيني في الكائنات أولية النواة، ننتقل الآن إلى موضوع تنظيم التعبير الجيني في مميزة النواة والذي يبدو أنه مختلف في تفاصيله عن النوع الأول. فاختلاف خلايا مميزة النواة عن خلايا أولية النواة في كثير من الأوجه يتطلب عناصر إضافية عديدة لتنظيم نشاط جيناتها. فخلايا مميزة النواة تحتوي على معلومات وراثية أكبر بكثير عن خلايا أولية النواة، كما أن DNA في مميزة النواة العليا يرتبط ببروتينات قاعدية تعرف بالهستونات، بينما DNA في الكائنات الدنيا ليس كذلك. نجد أيضاً أن جينومات مميزة النواة تحتوي على درجة عالية من التنظيم البنائي أكثر من جينومات أولية النواة. والاختلاف الرئيسي الآخر هو أن كروموسومات مميزة النواة محاطة بغشاء نووي، بينما هذا الغشاء والأغشية الداخلية الأخرى لا توجد في أولية النواة. والنتيجة المهمة لذلك هو أن النسخ والترجمة تكونا منفصلتا في المكان والزمان في مميزة النواة، بينما تكونا هاتين العمليتين مزدوجتين في

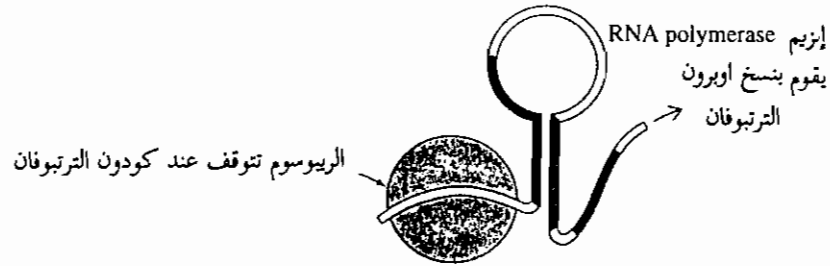
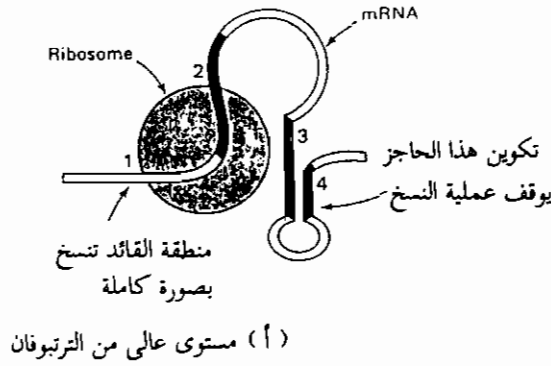

(ب) مستوى منخفض من الترتوفان

شكل ٢٦ - ٨

نموذج للتوهين في أوبرون الترتوفان في بكتريا القولون. عندما يكون مستوى الترتوفان مرتفع (أ) فإن منطقة القائد (القطعة ١) من trp mRNA تترجم بصورة كاملة. الجزء ٢ يتفاعل مع الريبوسوم والذي يُمكن الأجزاء ٣ و ٤ من الإزدواج، وهذه المنطقة المزدوجة القواعد تعطي إشارة بطريقة ما لإنزيم بلمرة RNA من وقف النسخ. بالمقارنة فإنه عندما يكون مستوى الترتوفان منخفض (ب) فإن الأجزاء ٣ و ٤ لا يتم بينهما ازدواج لأن الريبوسوم يتوقف عند كودون الترتوفان في الجزء ١، حيث يزدوج الجزء ٢ مع الجزء ٣ بدلا من سحبها إلى الريبوسوم وبذلك فإن الأجزاء ٣ و ٤ لا تستطيع الإزدواج. وبالتالي تستمر عملية النسخ.

أولية النواة. والأهم من ذلك أن خلايا الأنسجة المختلفة في الكائن مُميز النواة تقوم بوظائف متباينة والذي يتطلب بنائها لبروتينات مختلفة، ولذلك فإن خلايا الفقاريات ترمج لنسخ مجموعة معينة من الجينات. وبالرغم من أن معلوماتنا قليلة في الوقت الحاضر عن تنظيم

التعبير الجيني في مميزة النواة، إلا أن هذا المجال في نمو سريع لأنه بالإمكان الآن عزل جينات مميزة النواة وإكثارها ومعرفة تتابع القواعد فيها في أنظمة محددة جيداً.

### ميكانيكيات تنظيم التعبير الجيني في مميزة النواة يختلف عن أولية النواة

يُعتقد أن نظم الأورونات غير هامة في مميزة النواة العالية، هذا إذا كانت موجودة أصلاً. فبينما تشير بعض الأدلة على وجود الأورونات أو وحدات مشابهة لها في مميزة النواة البسيطة مثل الفطريات، فإنه يبدو أن أنظمة الأورونات غير موجودة في مميزة النواة الراقية. والمعلومات المتوفرة الآن تشير إلى أن تنظيم التعبير الجيني في مميزة النواة يتم بالدرجة الأولى على مستوى النسخ، إلا أن معالجة RNA ودرجة ثبات RNA الرسول وجد أنها تلعب أيضاً دوراً في تنظيم التعبير الجيني. وقد ثبت في بعض الحالات أيضاً أن تنظيم التعبير الجيني في مميزة النواة يتم على مستوى الترجمة، كما وجد أيضاً أن معدل تفكك البروتين يلعب دوراً مهماً في التحكم الدقيق في مستوى نواحي الجين. مع ذلك فإنه نظراً لأن بناء RNA هو الخطوة الأولى في التعبير الجيني، فإن التحكم في معدل بناء RNA ربما يكون له السيطرة على مستويات التنظيم الأخرى. وسوف نتعرض في الأجزاء التالية للعناصر المشتملة في تنظيم التعبير الجيني في مميزة النواة العالية.

### تكاثف DNA غير النشط في الهيتروكروماتين

لقد سبق أن أوضحنا أن DNA الكروموسومي في مميزة النواة يرتبط مع الهستونات مكوناً وحدات متكررة هي النيوكليوسومات، وهذه النيوكليوسومات تنتظم في تركيبات أعلى مكونة ألياف الكروماتين. ويمكن تمييز نوعين من الكروماتين في الطور البيني- inter-phase هما الهيتروكروماتين heterochromatin واليوكروماتين euchromatin. ويشير الهيتروكروماتين إلى مناطق الكروماتين شديده التكاثف التي تكون خاملة في النسخ، بالمقارنة باليوكروماتين الذي يكون منتشر ونشط في النسخ إلى RNA. يحتوى كل من الهيتروكروماتين واليوكروماتين تقريباً على نفس نسبة DNA إلى الهستون والذي يشير إلى أن DNA في كلاهما يُعبأ في نفس التركيب النيوكليوسومي الأساسي. لذلك فإن الأساس البيوكيميائي لاختلاف الهيتروكروماتين واليوكروماتين غير معروف، إلا أنه أثناء

الأنقسام الميوزي فإن اليوكروماتين يتحول مؤقتاً إلى صورة لا يمكن تمييزها عن الهيتروكروماتين.

والملاحظ أيضاً أنه ليس فقط يكون الهيتروكروماتين غير نشط، ولكن يمكن للجينات أن تثبط بإعادة تنظيم كروموسومي الذي يتم فيه إدماج الجينات النشطة في منطقة الهيتروكروماتين. وهذا يقترح وجود وسائل تحكّم التي يمكن لها من فتح أو غلق وظيفة قطاع طويل من كروموسوم ما. ولقد تم توضيح ذلك في حشرة الدروسوفيلا ولكنه يتم أيضاً في أنظمة الثدييات.

وأكثر الأمثلة توضيحاً لذلك هي كروموسومات الجنس. ففي إناث الثدييات نجد أن أزواج الكروموسومات X المتناظرة تبدو مختلفين كلية، فأحدها يظهر في صورة عالية التكاثف (الذي يشير أنه غير نشط)، بينما الآخر يكون ممتد وغير متكاثف (الذي يشير أنه نشط). وقد تم التأكد من ذلك بواسطة التحليل البيوكيميائي الذي أوضح أنه في كل خلية أنثوية فإن الجينات التي توجد فقط على أحد الكروموسومين X تكون نشطة. وأكثر من ذلك فإن أي من الكروموسومين X يكون غير نشط فإنه يختلف من خلية إلى أخرى، وعلى ذلك فإن نسيج الأثنى يحتوى على اثنين من أنواع الخلايا المختلفة. ومرة أخرى فإن الأساس الجزيئي لهذه الظاهرة ما زال غير معروف، إلا أنه قد يرتبط بدرجة ميثلة DNA (كما سنوضحها فيما بعد). والنتيجة المهمة لتثبيط الكروموسوم X هي اقتراح وجود وسائل التي تغلق بصورة متخصصة تعبير أحد الكروموسومات بصورة كاملة، وأن هذا الغلق يرتبط بطريقة ما مع انتظام (تعبئه) DNA في الكروماتين بصورة مكثفة.

وبالرغم من أن الكروموسومات الأخرى في مميزة النواة لا تظهر ظاهرة التأثير الكلي أو لا تأثير (كل الكروموسوم نشط أو غير نشط)، فإنها قد تحتوى على مناطق من الهيتروكروماتين الذي يعتمد طولها على عمر الكائن. مثال ذلك أن عدداً كبيراً من المناطق التي تكون في صورة هيتروكروماتين في المراحل الأخيرة من عمر الكائن تكون في صورة يوكروماتين في المراحل الأولى من التطور، ومثل هذه المناطق ربما تحتوى على جينات برمجت لتكون فعالة فقط في المراحل الأولى لتكوّن الجنين. من ناحية أخرى نجد أن DNA المجاور للسترومير والذي يحتوى على تنابعات شديدة التكرار هو

أحد الأمثلة للهيتروكروماتين الذي لا يُنسخ مطلقاً، ولكنه ربما يلعب دوراً في تركيب الكروموسوم والمحافظة عليه.

### بعض جينات مميزة النواة يتم تضخيمها: تضخيم الجين

عدد كبير من بروتينات خلايا مميزة النواة تُشفّر بواسطة جينات أحادية النسخة single copy genes، أو بواسطة عدد قليل من النسخ الجينية. مع ذلك فإن خلايا مميزة النواة تحتوي على بعض الجينات التي تتواجد في عدد كبير من النسخ، كما أن هذه الجينات يتم تضخيمها في بعض مراحل دورة حياة الخلية لتعطي آلاف من نسخ الجين. مثال ذلك الجينات التي تُشفّر لجزيئات RNA الريبوسومية البادئة (45S rRNA) التي تتفكك وتعالج في النواة لتعطي جزيئات RNA الريبوسومية 28S rRNA و 18S و 5.8S rRNA، التي توجد في الريبوسومات الناضجة. أما جزيئات 5S rRNA، من ناحيته أخرى تُبنى في مكان آخر في النواة ثم تنتقل إلى النويات وهي موضع بناء جزيئات RNA الريبوسومية الثلاثة الأخرى، حيث يحدث تجميع لهذه الجزيئات مع البروتينات الريبوسومية (حوالي ٧٠، إلى ٨٠ نوع من البروتين) وتتكون الريبوسومات.

والدراسات التي أجريت على ضفدع *Xenopus leavis* أوضحت أن الخلية الجسمية فيه تحتوي على حوالي ٥٠٠ نسخة من الجين المُشفّر لجزيئات RNA الريبوسومية البادئة (45S rRNA). أما أثناء تكوين البويضة ونضجها oogenesis فإنه يحدث تضخيم انتقائي للجينات المشفرة لـ 45S rRNA حيث تتكرر هذه الجينات عدة آلاف من المرات (شكل ٢٦ - ٩) لتكوّن حوالي  $2 \times 10^6$  نسخة من الجين. و RNA المضخم يوجد في صورة حلقات خارج كروموسومية extrachromosomal circles وتكون الكروموسومات خلال هذه المرحلة طويلة التركيب وعلى شكل الفرشاة ومنها اعطيت إسم الكروموسومات الفرشائية lampbrush chromosomes (شكل ٢٦ - ١٠). وهذا التضخيم الانتقائي يُمكن البويضة من تكوين حوالي  $10^{12}$  ريبوسوم اللازمة لعملية البناء السريع للبروتين التي تحدث بعد عملية اخصاب البويضة ودخولها في عملية انقسام سريع. وفي غياب تضخيم الجين فإن تكوين هذا العدد الكبير من الريبوسومات قد



يستغرق عدة أجيال. وبناء على المفهوم الحالي فإن التضخيم الانتقائي لبعض الجينات قد يتم أثناء نمو النباتات والحيوانات الراقية.

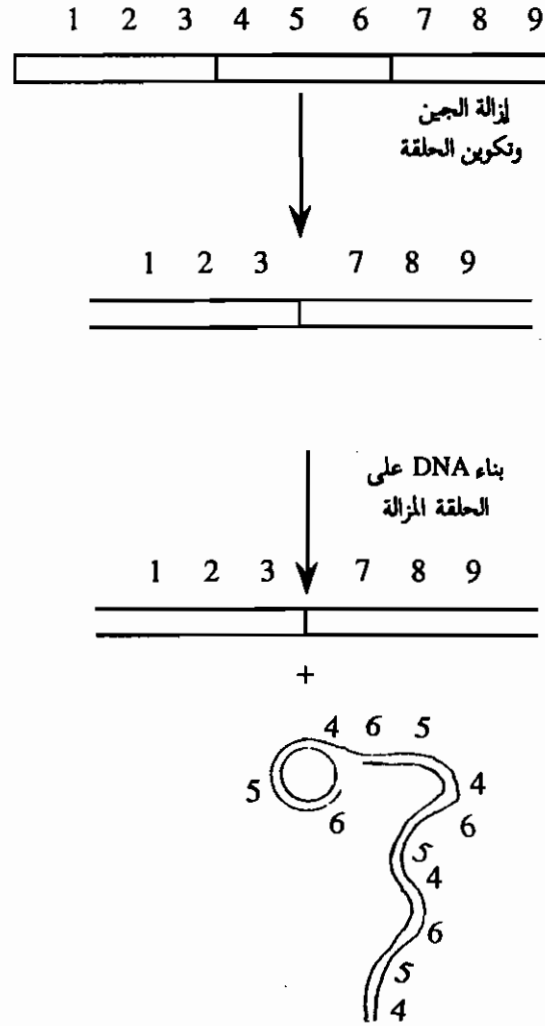

شكل ٢٦ - ٩

رسم بياني لكيفية تضخيم جينات RNA الريبوسومية في بويضات البرمائيات (ضفدع *xenopus leavis*). يتكون الجين المضخم كجزء DNA مفصول عن الكروموسوم.

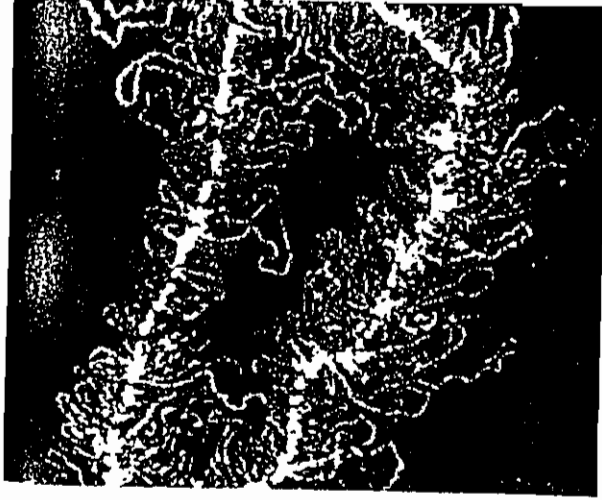

شكل ٢٦ - ١٠

صورة فلوروسنسبية للكروموسوم الفرشاني من نواة بويضة *Notophthalmus Viridescens*. الحلقات العديدة النشطة في عملية النسخ على الكروموسوم تعطى الكروموسوم شكل الفرشاة.

### جينات معينة يمكن تنشيطها لعملية النسخ: التنشيط الجيني الإنتقائي

إن التحكم في التعبير الجيني في مميزة النواة يتم على مستوى النسخ كما يحدث في أولية النواة. وأحد الأدلة المباشرة على ذلك هو نتائج الدراسات التي أجريت على كروموسومات الحشرات أثناء التكوّن (التطور). فتحتوي الغدد اللعابية لحشرة الدروسوفيللا على كروموسومات عملاقة giant chromosomes، وكل من هذه الكروموسومات العملاقة (التي تُعرف أيضا بالكروموسومات البوليتينية Polyten chromosomes) يتألف من عدد كبير من الكروموسومات المتراصة جانبيا. وكل كروموسوم عملاق يحتوي على سلسلة مميزة من الحزم (كرومومير chromomer) التي يمكن مشاهدتها تحت المجهر الضوئي. وفي أثناء تطور اليرقة larva إلى العذراء فإن بعض هذه الحزم تكبر أو تنفخ puffed وذلك لأن DNA في هذه المناطق يتحول من الصورة المتكاثفة إلى صورة منتشرة (شكل ٢٦ -

(١١)، وتمثل هذه الانتفاخات المناطق النشطة نسخياً. ولقد وجد أن تكوين الانتفاخات Puffing يمكن أن يستحث في الغدد اللعابية المفصولة خارج الحشرة بواسطة الاكديسون ecdysone، وهو أحد الهرمونات الإسترويديه الحشرية. فتحدث انتفاخات لبعض مناطق معينه التي تنقبض في تتابع زمني، كما يصاحب ذلك تغيرات في جزيئات mRNA المبتنية.



شكل ٢٦ - ١١

تكوين الانتفاخ Puff في الكروموسوم البوليتيني أثناء التطور (التكون). والسهم يشير إلى انتفاخ واضح في كروموسوم حشرة الدروسوفيلا.

والنتائج التي يمكن استخلاصها من دراسة الكروموسومات البوليتينية العملاقة هو (١) حدوث تنشيط انتقائي لبعض الجينات في مراحل معينة من حياة الحشرة (٢) هذا التنشيط يتم بالاستحثاث الهرموني (٣) حدوث تغيرات مورفولوجية في المنطقة التي يحدث فيها تنشيط للجين، فيزال تكاليف DNA ويتحول إلى حالة أكثر انتشاراً مكوناً انتفاخات مميزة.

### الحساسية لإنزيمات النيوكلييز تُعَيِّرُ مناطق الكروماتين النشطة

إن التغيرات المورفولوجية المشاهدة في الكروموسومات العملاقة للدروسوفيلًا تُوضح أن الجينات النشطة (أو تلك التي لها إمكانية النشاط) تدخل كروماتيناتها في تغيرات تركيبية كبيرة بالمقارنة بالمناطق الساكنة في الكروموسوم. إن إزالة التكاثف في منطقة ما من DNA لتكوين الانتفاخات غالباً ما يكون شرطاً ضرورياً ولكنه ليس كافياً للنسخ. أضف إلى ذلك أن صورتى الكروماتين التي يمكن تمييزهما في خلايا الفقاريات لا يرتبطا مباشرة مع نشاط الجين. فبينما يظل الهيتروركروماتين متكاثف وغير نشط في بناء RNA في الطور البيني فإن بقية الـ DNA (اليوكروماتين) لا يكون كله نشط نسخياً، حيث أنه في المتوسط يكون حوالي 7.7% فقط من تتابعات الجينوم يتم نسخها إلى جزيئات RNA في خلية مميزة النواة النموذجية. لذلك أُجريت محاولات للبحث عن طرق أخرى للكشف عن التغيرات التي تحدث في اليوكروماتين في تلك المناطق التي تُعبر عن جينات معينة.

أحد المؤشرات المهمة للتغير في تركيب الكروماتين في مناطق الجينات النشطة هو الحساسية لإنزيم النيوكلييز (DNase). فقد أثبتت الدراسات المتوالية زيادة حساسية الجينات النشطة للهضم بإنزيم DNase I، بينما الجينات غير النشطة ليست كذلك. بالإضافة إلى ذلك فقد وجد أن حساسية الجينات النشطة لـ DNase I يعتمد على وجود اثنين من البروتينات الكروموسومية غير الهستونية التي تعرف بالمجموعات عالية الحركة (HMG) highyl mobility group وهما HMG 14 و HMG 17 (ولقد سميا بذلك نظراً لحركتهما العالية في مجال كهربي في جيل البولي اكريلاميد). فعند إزالة هذه البروتينات من الكروماتين النشط فإنه يفقد حساسيته تجاه إنزيم النيوكلييز، وعندما تضاف مرة أخرى تسترد الحساسية.

ولقد وجد أنه عندما يعامل الكروماتين المحتوى على الجينات النشطة أو التي لها إمكانية التنشيط بواسطة تركيزات منخفضة من DNase I فإنه يحدث تكسر لجزيئات DNA في عدد من المواضع التي تمثل المواضع فائقة الحساسية hypersensitive sites. وهذه المواضع من DNA عادة ما توجد في المقدمة، أي مجاورة لنهاية الجينات النشطة المقابلة للطرف 5 لـ RNA الرسول. وهذه المواضع فائقة الحساسية لإنزيم النيوكلييز

يبدو أنها تمثل النوافذ المفتوحة التي تسمح للبروتينات للدخول إلى تتابعات التحكم في DNA، فهذه المناطق تكون خالية من النيوكليوسومات.

### نشاط الجين يرتبط أيضا بالميثلة المنخفضة لـ DNA

في معظم جينومات مميزة النواة الراقية بما فيها خلايا الثدييات فإن حوالي ٥٪ من قواعد السائتوسين (C) في DNA تُحوّر بواسطة عملية ميثلة methylation عند الموضع ٥ في حلقة السائتوسين. وعملية الميثلة تحدث بالدرجة الأولى عند التتابع CpG لتنتج mCpG (حيث mC تمثل ٥ - ميثايل سايتوسين)، وتظهر متماثلة على كلا خيطي DNA (حيث أن النيوكليوتيد الثنائي CpG دائما يزدوج مع التتابع GpC في الحلزون المزدوج المتضاد الاتجاه).

ولقد اتضح في السنوات الأخيرة أن التتابعان CpG في المناطق المجاورة لعدد كبير من الجينات تكون منخفضة الميثلة في الأنسجة التي يتم فيها تعبير الجين بالمقارنة بالأنسجة التي يكون فيها الجين غير نشط. وقد أمكن تقدير درجة الميثلة في منطقة جين ما باستخدام إنزيمات restriction endonuclease، حيث تبين أن غياب الميثلة في الجين النشط لا يكون كاملاً، فقد وجد أن ما يقرب من ٣٠٪ من التتابعات CpG تكون ميثلة في المناطق المنسوخة بالمقارنة بحوالي ٧٠٪ ميثلة لكل التتابعات CpG في DNA في الخلايا الحيوانية. وكما هو مشاهد في حالة المناطق الحساسة للنيوكلييز، فإن الميثلة المنخفضة تغطي منطقة أكثر من الجزء المنسوخ لجين ما.

وبالرغم من أن ازالة الميثلة لا تكون مزدوجة مع بدء التعبير في كل جين تم اختباره، فإن التماثل بينهما والمشاهد في معظم الحالات يكون لافت للنظر. وهذا يطرح السؤال العام ما إذا كان التغير في ميثلة DNA هو سبب أو نتيجة لتنشيط الجين؟. ويمكن للميثلة من تنظيم التعبير الجيني بطريقتين أساسيتين. الأولى هي أن إضافة مجموعة الميثايل على الموضع الخامس في السائتوسين ربما يزيد (أو يخفض) التأثير المتبادل بين DNA والبروتينات الكابحة أو المنشطة، إذ أن مجموعة الميثايل في السائتوسين تتأ (تمتد) في الأخدود الرئيسي للحلزون المزدوج حيث غالبا ما يتم التعارف المتخصص بين DNA

والبروتين. والثانية حيث أن إضافة مجموعة الميثايل إلى السائتوسين تؤدي إلى ازدحام (حشد) جزئي في الأخدود الرئيسي فإن الميثلة تؤدي إلى تغيير اتزان الهيئة البنائية من الصورة B القياسية (نموذج الحلزون المزدوج لواطسون وكريك) إلى صورة أخرى (خاصة الصورة Z التي فيها يمكن للأخدود الرئيسي الكبير من إزالة بعض الإجهاد الفراغي الناتج عن وجود مجموعات الميثايل). وحيث أن البروتينات التي ترتبط بـ DNA تكون حساسة بصورة عامة للبناء الفراغي لسلسلة الفوسفات - السكر في DNA بالإضافة إلى تتابع القواعد عند مواضع التعرف، فإن مثل هذه التغيرات في الهيئة البنائية ربما تُغير بدرجة كبيرة درجة ارتباط الكابحات (أو المنشطات) بـ DNA. مع ذلك فإن العلاقة الحقيقية بين مستوى الميثلة والتعبير الجيني ما زالت غير واضحة. وأكثر من ذلك فإنه ليس من الواضح كيفية الإزالة الانتقائية للميثلة في بعض المواضع عندما يكون مرغوب تنشيط الجين في هذا الموضع. واللغز الأخير ظهر من ملاحظة أن بعض مميزة النواة (خاصة الحشرات) تنظم نشاط جيناتها بدرجة عالية من الدقة بدون ميثلة DNA على الإطلاق.

### بدء النسخ يتم بوساطه عوامل خلوية متخصصة التي تعمل على مواضع تقدم الحفز والمعززات

إن خلايا مميزة النواة المتمايزة لها كفاءة عالية في التعبير الانتقائي لجينات معينة. فمعدلات البناء لبروتين ما في خليتين في نفس الكائن ربما يختلف بعامل قد يصل إلى ١٠، بمعنى أن جينات مميزة النواة التي لا يتم التعبير عنها تكون مغلقة تماما. بالمقارنة فإن أنظمة خلايا أولية النواة القابلة للكبح مثل أوبرون اللاكتوز في بكتريا القولون تظهر اختلاف في معدل نسخها لا يتعدى ألف مرة.

وبالإضافة إلى ارتباط عملية النسخ بتركيب الكروماتين ومستوى الميثلة، فإن التحكم في بدء النسخ يمثل أيضا أحد العناصر الرئيسية في تنظيم التعبير الجيني في مميزة النواة. والدراسات الوراثية التي أجريت على جينات مميزة النواة لتحديد ما إذا كانت عمليات تنظيم النسخ هي ميكانيكيات موجبة أو سالبة التحكم، أوضحت أن معظم ميكانيكيات

التحكم فى النسخ هى ميكانيكيات مُوجبة التى تشمل الارتباط الانتقائى لعوامل متخصصة بتتابعات التحكم فى DNA التى تُنظّم معدل بدء النسخ، وهذا حقيقى سواء نسخ الجين بواسطة إنزيم RNA Polymerase I أو II أو III.

ولقد ثبت أن تتابعات تقدم الحفز Promoter والمُعزّز enhancer تتوسط تعبير الجينات الخاصة بالخلية. والمُعزّز هو تتابع من القواعد يكون ضرورى للنشاط الكامل لموضع تقدم الحفز، ولكن يمكن أن يتواجد فى مواضع مختلفة واتجاه مختلف بالنسبة لموضع بدء الحفز.

ولقد اكتشفت تتابعات المُعزّز أولاً فى فيروسات DNA المسببة للاورام مثل SV 40 و Polyoma، حيث وجد أن طفرة الانتقاصات فى منطقة المُعزّز (الذى يتألف من ٧٢ زوج قاعدة ويحتوى على تكرار مترادف) فى DNA لفيروس SV 40 تخفض تعبير الجين المبكر بعامل أكبر من ١٠٠. ثم ثبت بعد ذلك وجود تتابع المُعزّز فى كثير من جينات الثدييات وجينات الفيروسات الأخرى. وأحد الأمثلة لتأثير المُعزّز هو فتح نسخ جين الإيمنيوجلوبين، أما المثال الآخر هو تأثير الهورومونات الإسترويدية الذى سنناقشه بعد قليل. وأحد النماذج المقترحة لعمل المُعزّز هو أن التفاعل المتخصص لتتابع المعزز مع بروتين (أوبروتينات) خلوية خاصة ينشئ بناء ثلاثى الأبعاد من DNA يكون ذات جاذبية عالية لإنزيم بلمرة RNA.

### التحكم الموجب للتعبير الجينى بواسطة الهورمونات الإسترويدية: تأثير المُعزّز وثبات DNA الرسول

تعتبر الهورمونات الإسترويدية steroid hormones عناصر مهمة فى التنظيم الفسيولوجى والتطور (التكوّن) للحيوانات. فعند معاملة الخلية المستهدفة بالهورمون الاسترويدي يستحث بناء جزيئات RNA جديدة عادة خلال عدة دقائق. مثال ذلك أن إعطاء هورمون  $\beta$ - estradiol (وهو أحد الهورمونات الجنسية الأنثوية) إلى الدجاج يجعل قناة البيضات oviduct تزيد مستوى mRNA المُشفّر لبروتين أوفالبيومين من ١٠ جزيئات إلى ٥٠,٠٠٠ جزئى لكل خلية، بينما يزداد مستوى أوفالبيومين من مستوى منخفض جداً

يصعب الكشف عنه إلى مستوى يُمثلُ الناتج الرئيسي للبروتينات المتكونة حديثاً. والهورمونات الإسترويدية مع ذلك لا تعمل مباشرة بذاتها، ولكن بدلا من ذلك فإنها ترتبط مع بروتينات مستقبلية عالية التخصص (تُعرف بمستقبلات الهورمون الإسترويدي Steroid hormone receptors) التي يوجد منها عدة آلاف من النسخ في السائل الخلوي لكل خلية. ومعقد الهورمون - المستقبل ينتقل بعد ذلك إلى النواة حيث يتفاعل مع موضع جينومي خاص (المُعزِّز) لفتح نسخ جين (أوجينات) معينة، وفي بعض الأحيان تكبح عملية النسخ.

ويظهر من ذلك أن تأثير المستقبلات الهورمونية الإسترويدية كمنظمات موجبة (أو منسَّطات) للنسخ تماثل تلك الخاصة بتنظيم النسخ بواسطة المعقد CAP - cAMP في أولية النواة مثل بكتريا القولون، إلا أن أنظمة مميزة النواة تبدو أكثر تعقيداً. مثال ذلك أن أنواع مختلفة من الخلايا تحتوي على نفس المستقبل لهورمون إسترويدي معين، إلا أنها تبنى بروتينات مختلفة استجابة للهورمون. ويبدو من ذلك أن الجينات المستحثة بواسطة هورمون إسترويدي ما هي فقط التي تكون متاحة للتنشيط في كل نوع من الخلايا المستجيبة لهذا الهورمون.

يشارك أيضا في التنظيم بالهورمونات الإسترويدية ميكانيكيات تعمل على مستويات أخرى خلاف التعبير الجيني. وأهم هذه الميكانيكيات هو الثبات الانتقائي لمنسوخات RNA المستحدثة بالهورمون ضد التفكك السيتوبلازمي. مثال ذلك أنه في كبد ضفدع xenopus تكون فترة نصف العمر لـ mRNA الخاص بالفيتيلوجنين Vite''ogenin (فيتيلوجنين هو بروتين أولى لمح البيض) في حدود ٣ أسابيع في وجود الهورمون المستحث إستروجين estrogen، بينما تنخفض فترة نصف العمر إلى ١٦ ساعة عند سحب الإستروجين. ومرة أخرى يبدو أن الهورمون يعمل على ثبات mRNA خلال نوع من البروتينات المستقبلية التي تختلف عن البروتينات المستقبلية التي تنشط النسخ. ولقد شوهد أيضا الثبات الانتقائي لـ mRNA لعدد من الجينات الأخرى التي تنشط بواسطة الهورمونات الإسترويدية. بالإضافة إلى ذلك فإنه قد سجل حدوث تغير في معالجة RNA بعد معاملة الخلايا المستهدفة بالهورمون. ونجد من ذلك أن الهورمونات الاسترويدية



ترفع مستوى أنواع معينة من جزيئات mRNA بواسطة معالجات متناسقة لكل من عمليات النسخ وعمليات ما بعد النسخ.

### التحكم فى الترجمة فى مميزة النواة

إن أهمية التحكم على مستوى الترجمة فى مميزة النواة لم يكن معروضا للمناقشة لفترة طويلة. فالسؤال الذى كان مطروحا آنذاك هو لماذا تبدد الطاقة فى بناء mRNA الذى قد لا يستخدم بواسطة الخلية؟. فالتنظيم على مستوى الترجمة قد يكون ذو معنى فى البكتريا التى تتميز بجزيئات mRNA عديدة التوريت Polycistronic. فإذا كانت الخلية فى حاجة إلى أحد النواتج البروتينية بينما لا تحتاج إلى الآخر فإن التحكم على مستوى الترجمة يكون مطلوبا. بالمقارنة فإن جزيئات mRNA فى مميزة النواة تكون أحادية التوريت monocistronic، بالإضافة إلى ذلك فإن بناء هذه الجزيئات يحتاج إلى خطوات عديدة بعضها يكون تحت التنظيم الخلوى. وقد يبدو من ذلك أن تنظيم الترجمة فى مميزة النواة يكون غير ضرورى. إلا أن الدراسات البيوكيميائية أوضحت أن التنظيم على مستوى الترجمة فى مميزة النواة يوفر طريقة سريعة للتحكم فى التعبير الجينى ويستخدم فى مدى واسع بواسطة الكائنات مميزة النواة الراقية.

فى بعض الحالات يتم تعديل مستوى الترجمة بواسطة تغيير لعناصر أساسية فى جهاز الترجمة الخلوى، ومثل هذه التغيرات تؤثر بالطبع على نشاط كل جزيئات mRNA فى الخلية. مثال ذلك أنه يبدو أن فسفرة البروتينات الريبوسومية (خاصة البروتين 6S فى الوحدة الريبوسومية 40S) تكون مرتبطة بمستوى البولى سوم العالى بعد استحاث خلايا الثدييات بواسطة أنواع مختلفة من عوامل النمو. أو كما سنرى فى الجزء التالى فإن التحور لعامل البدء فى الترجمة eIF - 2 هو الوسيلة المستخدمة بواسطة خلايا الدم الحمراء غير الناضجة reticulocytes لربط بناء بروتيناتها مع توافر الهيم (وهو المجموعة التعويضية المرتبطة فى الهيموجلوبين).

وهناك استراتيجيات أخرى تطبق لتغيير الترجمة لنوع واحد من جزيئات mRNA (أو مجموعة mRNA خلوية). وعدد كبير من هذه الميكانيكيات تعمل عند أو قبل خطوة

البدء في الترجمة. والميكانيكيات المشتملة قبل البدء هي التباين الكبير في فترة نصف العمر لـ mRNA، وكذلك تغيير ثبات mRNA استجابة لبعض العوامل. والبديل عن ذلك هو أن mRNA قد يوجد في حالة ثبات في السيتوبلازم ولكنه يعزل بطريقة ما عن جهاز الترجمة. أضف إلى ذلك أن طور الإستطالة في بناء البروتينات يمكن أن يُنظَّم بطريقة متخصصة كما اتضح من تأثير جسيمات إشارة التعارف signal recognition particles (SRP) على استطالة البروتينات المفترزة خارج الخلية وعلى ذلك فلم يعد هناك شك في اشتراك التحكم في الترجمة في وظائف خلايا مميزة النواة. وكما ذكرنا فإن مثل هذه الميكانيكيات تعمل على عناصر مختلفة من جهاز الترجمة.

### التحكم في الترجمة لبناء الهيموجلوبين بواسطة الهيم

أحد الأمثلة للتنظيم على مستوى الترجمة يوجد في خلايا الدم الحمراء غير الناضجة re-ticulocyte في الثدييات. هذه الخلايا فقدت أنويتها ولكنها تحتفظ بمستوى عالي من mRNA الذي يشفر أساساً لسلاسل الهيموجلوبين. وخلايا الدم الحمراء غير الناضجة تتميز بمعدل عالي لبناء البروتين، لذلك فإن مستخلص هذه الخلايا كان النظام المفضل لدراسة عملية الترجمة. وفي الحقيقة فإن معظم معلوماتنا عن الميكانيكيات المشتملة في بناء البروتين قد استمدت على الدراسات التي أجريت على مستخلص هذه الخلايا.

يقوم مستخلص خلايا الدم الحمراء ببناء سلاسل بروتين الهيموجلوبين بمعدل عالي ولكنه ينخفض مالم يضاف الهيم (في الخلية يتكون الهيم في الميتوكوندريا التي لا تتواجد في مستخلص الخلايا). ويحدث الانخفاض لأن النقص في الهيم ينشط أحد منبغات بدء بناء البروتين الذي يطلق عليه المثبط المتحكم في الهيم-heme controlled inhibi-tor (HCI)، والذي ثبت أنه إنزيم كينيز Kinase متخصص. والهدف الذي يعمل عليه هذا الكينيز هو عامل البدء eIF-2 في الترجمة (2-eIF يقابل IF-2 في غير مميزة النواة) الذي يرتبط بـ GTP وينقل met-tRNA إلى الوحدة الريبوسومية الفرعية 40S. وتثبيط eIF-2 بواسطة الفسفرة يؤدي إلى توقف بناء البروتين.

كيف يمكن للهيم من تنظيم نشاط هذا الكينيز؟ تأثير الهيم على هذا الكينيز الذي

يعرف بـ eIF - 2 Kinase يتم بواسطة إنزيم كينيز آخر معتمد على AMP الحلقي (شكل ٢٦ - ١٢). فانزيم eIF - 2 Kinase الذي يحور عامل البدء eIF - 2 يوجد في صورتين، صورة غير مفسفرة غير نشطة وصورة مفسفرة نشطة. وفسفرة eIF - 2 Ki

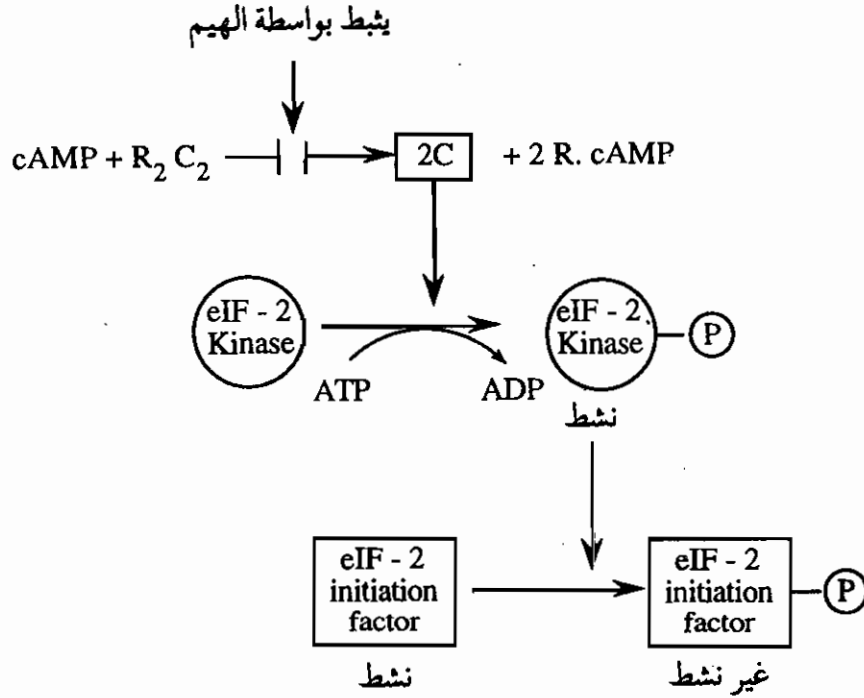

شكل ٢٦ - ١٢

سلسلة الفسفرة التي تؤدي إلى تثبيط عامل بدء الحفز eIF - 2 في مميزة النواة.

nase تستحث بواسطة الكينيز المعتمد على AMP الحلقي الذي يتألف من اثنين من الوحدات المنظمة (R) واثنين من الوحدات الحافزة (C). إن المعقد  $R_2 C_2$  غير النشط يتفكك بواسطة AMP الحلقي (cAMP) إلى الوحدتين C النشطة حفزيا والوحدتين R. ويقوم الهيم بوقف هذا التفكك وبذلك فإن إنزيم الكينيز في المسار لا تصبح منشطة وبالتالي فإن eIF - 2 لايفسفر ويظل نشط في بدأ بناء البروتين. وهذا النظام من التحكم يماثل التحكم في أيض الجللايكوجين، والتماثل الآخر هو أن التأثيرات

المنظمة لإنزيمات الكينيز هذه تُعكس بواسطة إنزيمات فوسفاتيز متخصصة -phospha-tase. ويعتقد وجود إنزيمات كينيز أخرى التي تُنشط بعوامل مختلفة، ولكن جميعها تمارس تأثيراتها التنظيمية على نفس العامل eIF - 2 اللازم لعملية بدء بناء سلسلة عديد الببتيد.

مع تحيات د. سلام حسين الهلالي [salamalhelali@yahoo.com](mailto:salamalhelali@yahoo.com)

## المراجع

- Alberts, B., D. Bray, J. Lewis, M. Raff, K. Roberts, and I. D. Watson: Molecular Biology of the Cell, 2nd ed., Garland Publishing Inc., New York, 1989.
- Berrman, W., and U. Clever: Chromosomal Puffs, Sci. Amer. 210 (4): 50 - 58 (1974).
- Brown, D. D. : "Gene Expression in Eukaryotes", Science, 211: 667 - 674 (1981).
- Conn, E. E., P. K. Stumpf, G. Bruening, and R. H. Doi: Outlines of Biochemistry, 5th ed., John Wiley & Sons, 1987.
- Davidson, E. H., and R. J. Britten: Regulation of Gene Expression: Possible Role of Repetitive Sequences. Science 204: 1052 - 1059 (1979).
- Dickson, R., J. Abelson, W. Branes, and W. Reznikoff: Genetic Regulation: the lac Control Region, Science, 187: 27 - 35 (1975).
- Lehninger, A. L.: Principle of Biochemistry, Worth, New York, 1982.
- Lewin, b.: Gene Regulation II, 2nd ed., Wiley, New York, 1980.
- Long, E. O., and I. B. dawid: Repeated Genes in Eucaryotes, Ann., Rev. Biochem., 49: 727 - 766 (1980).
- Maniatis, T., and M. Ptashine: A DNA Operator - Repressor System, Sci. Am., 234 : 64 - 76, January (1979).

Miller, J. H., and W. S. Reznikoff (eds.): The Operon, Cold Spring Harbor Laboratory, 1978.

Ptashne, M., and W. Gilbert: Genetic Repressors, Sci. Amer., 222 (6): 36 - 44 (1970).

Strayer, L.: Biochemistry, 2nd ed., Freeman, San Francisco, 1981.

Zubay, G. (coord. author): Biochemistry, Addison - Wesley, Reading, Mass., 1983.

## الثوابت الفيزيائية وتحويل الوحدات

## الثوابت الفيزيائية

القيمة	الرمز	الثابت الفيزيائي
$1.661 \times 10^{-24} \text{ g}$	amu	وحدة الكتلة الذرية (دالتون)
$6.022 \times 10^{23} \text{ mol}^{-1}$	N	عدد أفوجادرو
$1.381 \times 10^{-23} \text{ J deg}^{-1}$	K	ثابت بولتزمان
$3.298 \times 10^{-24} \text{ cal deg}^{-1}$		
$1.602 \times 10^{-19} \text{ J}$	eV	الالكترون فولت
$3.828 \times 10^{-20} \text{ cal}$		
$9.649 \times 10^4 \text{ C mol}^{-1}$	F	ثابت فاراداي
$2.306 \times 10^4 \text{ cal volt}^{-1} \text{ eq}^{-1}$		
$3.70 \times 10^{10} \text{ disintegrations sec}^{-1}$	Ci	كوري
$8.314 \text{ J mol}^{-1} \text{ deg}^{-1}$	R	ثابت الغاز
$1.987 \text{ cal mol}^{-1} \text{ deg}^{-1}$		
$6.626 \times 10^{-34} \text{ J sec}$	h	ثابت بلانك
$1.5^{\circ}4 \times 10^{-34} \text{ cal sec}$		
$2.998 \times 10^{10} \text{ cm sec}^{-1}$	c	سرعة الضوء في الفراغ

الاختصارات: C، كولومب؛ cal، سعر؛ Cm، سنتيمتر؛ deg، درجة كالفن؛ J، جول؛ mol، مول؛ Sec، ثانية

## الثوابت الرياضية

$\pi =$	3.14159
$e =$	2.71828
$\log_e x =$	$2.303 \log_{10} x$



## عوامل التحويل

المكافئ	الكمية الفيزيائية
1 cm = 10 <sup>-2</sup> m = 10 mm = 10 <sup>4</sup> mm = 10 <sup>7</sup> nm	الطول
1 cm = 10 <sup>8</sup> Å = 0.3937 inch	
1 g = 10 <sup>-3</sup> kg = 10 <sup>3</sup> mg = 10 <sup>6</sup> mg	الكتلة
1 g = 3.527 x 10 <sup>-2</sup> ounce (avoirdupoir)	
1 cm <sup>3</sup> = 10 <sup>-6</sup> m <sup>3</sup> = 10 <sup>3</sup> mm <sup>3</sup>	الحجم
1 ml = 1 cm <sup>3</sup> = 10 <sup>-3</sup> l = 10 <sup>3</sup> ml	
1 cm <sup>3</sup> = 6.1 x 10 <sup>-2</sup> in <sup>3</sup> = 3,53 x 10 <sup>-5</sup> ft <sup>3</sup>	
K = °C + 273,15	الحرارة
°C = 5/9 (°F - 32)	
1 J = 10 <sup>3</sup> erg = 0,239 cal = 1 watt sec	الطاقة
1 torr = 1 mm Hg (0 °C)	الضغط
= 1.333 x 10 <sup>2</sup> newton/m <sup>2</sup>	
= 1.333 x 10 <sup>2</sup> pascal	
= 1.316 x 10 <sup>-3</sup> atmospheres	

الاختصارات: m، متر؛ mm، ميللي متر؛ mm، ميكرومتر؛ g، جرام؛ k، كالفن، °C؛  
ومثوى؛ erg، ارج؛ Hg، زئبق

## بوادئ المضاعفات والكسور القياسية

البادئة	الرمز	العامل
Kilo	k	10 <sup>3</sup>
hecto	h	10 <sup>2</sup>
deca	da	10 <sup>1</sup>
deci	d	10 <sup>-1</sup>
centi	c	10 <sup>-2</sup>
milli	m	10 <sup>-3</sup>
micro	μ	10 <sup>-6</sup>
nano	n	10 <sup>-9</sup>
pico	p	10 <sup>-12</sup>

## الاعداد الذرية وأوزان العناصر

العنصر	الرمز	العدد الذري	الوزن الذري
Actinium	Ac	89	227.03
Aluminum	Al	13	26.98
Americium	Am	95	243.06
Antimony	Sb	51	121.75
Argon	Ar	18	39.95
Arsenic	As	33	74.92
Astatina	At	85	210.99
Barium	Ba	56	137.34
Berkelium	Bk	97	247.07
Beryllium	Be	4	9.01
Bismuth	Bi	83	208.98
Boron	B	5	10.81
Bromine	Br	35	79.90
Cadmium	Cd	48	112.40
Calcium	Ca	20	40.08
Californium	Cf	98	249.07
Carbon	C	6	12.01
Cerium	Ce	58	140.12
Cesium	Cs	55	132.91
Chlorine	Cl	17	35.45
Chromium	Cr	24	52.00
Cobalt	Co	27	58.93
Copper	Cu	29	63.55
Curium	Cm	96	245.07
Dysprosium	Dy	66	162.50
Einsteinium	Es	99	254.09
Erbium	Er	68	167.26
Europium	Eu	63	151.96
Fermium	Fm	100	252.08
Fluorine	F	9	18.99
Francium	Fr	87	223.02
Gadolinium	Gd	64	157.25
Gallium	Ga	31	69.72
Germanium	Ge	32	72.59
Gold	Au	79	196.97
Hafnium	Hf	72	178.49
Helium	He	2	4.00
Holmium	Ho	67	164.93
Hydrogen	H	1	1.01
Indium	In	49	114.82
Iodine	I	53	126.90
Iridium	Ir	77	192.22
Iron	Fe	26	55.85
Khurchatovium	Kh	104	260
Krypton	Kr	36	83.80
Lanthanum	La	57	138.91
Lawrencium	Lr	103	256
Lead	Pb	82	207.20
Lithium	Li	3	6.94
Lutetium	Lu	71	174.97
Magnesium	Mg	12	24.31
Manganese	Mn	25	54.94

العنصر	الرمز	العدد الذري	الوزن الذري
Mendelevium	Md	101	255.09
Mercury	Hg	80	200.59
Molybdenum	Mo	42	95.94
Neodymium	Nd	60	144.24
Neon	Ne	10	20.18
Neptunium	Np	93	237.05
Nickel	Ni	28	58.71
Niobium	Nb	41	92.91
Nitrogen	N	7	14.01
Nobelium	No	102	255
Osmium	Os	76	190.20
Oxygen	O	8	16.00
Palladium	Pd	46	106.40
Phosphorus	P	15	30.97
Platinum	Pt	78	195.09
Plutonium	Pu	94	242.06
Polonium	Po	84	208.98
Potassium	K	19	39.10
Praseodymium	Pr	59	140.91
Promethium	Pm	61	145
Protactinium	Pa	91	231.04
Radium	Ra	88	226.03
Radon	Rn	86	222.02
Rhenium	Re	75	186.20
Rhodium	Rh	45	102.91
Rubidium	Rb	37	85.47
Ruthenium	Ru	44	101.07
Samarium	Sm	62	160.40
Scandium	Sc	21	44.96
Selenium	Se	34	78.96
Silicon	Si	14	28.09
Silver	Ag	47	107.87
Sodium	Na	11	22.99
Strontium	Sr	38	87.62
Sulfur	S	16	32.06
Tantalum	Ta	73	180.95
Technetium	Tc	43	98.91
Tellurium	Te	52	127.60
Terbium	Tb	65	158.93
Thallium	Tl	81	204.37
Thorium	Th	90	232.04
Thulium	Tm	69	168.93
Tin	Sn	50	118.69
Titanium	Ti	22	47.90
Tungsten	W	74	183.85
Uranium	U	92	238.03
Vandadium	V	23	50.94
Xanon	Xe	54	131.30
Ytterbium	Yb	70	173.04
Yttrium	Y	39	88.91
Zinc	Zn	30	65.37
Zirconium	Zr	40	91.22



قيم الـ  $pK^{\wedge}$  لبعض الأحماض

الحمض	$pK^{\wedge}$ (عند ٢٥ م)
حمض اللاكتيك	٣,٨٦
حمض الماليك	١,٨٣
	٦,٠٧
حمض المالك	٣,٤٠
	٥,١١
فينول	٩,٨٩
حمض الفوسفوريك	٢,١٢
	٧,٢١
	١٢,٦٧
	,٨٥
حمض البيروفوسفوريك	١,٤٩
	٥,٧٧
	٨,٢٢
حمض السكسينيك	٤,٢١
	٥,٦٤
الماء	١٤,٠

## اطوال الروابط القياسية

الرابطة	التركيب	الطول (Å)
C - H	$R_2CH_2$	1.07
	Aromatic	1.08
	$RCH_3$	1.10
C - C	Hydrocarbon	1.54
	Aromatic	1.40
C = C	Ethylene	1.33
C ≡ C	Acetylene	1.20
C - N	$RNH_2$	1.47
	O = C - N	1.34
C - O	Alcohol	1.43
	Ester	1.36
C = O	Aldehyde	1.22
	Amide	1.24
C - S	$R_2S$	1.82
N - H	Amide	0.99
O - H	Alcohol	0.97
O - O	$O_2$	1.21
P - O	Ester	1.56
S - H	Thiol	1.33
S - S	Disulfide	2.05

مع تحيات د. سلام حسين عويد الهلالي

<https://scholar.google.com/citations?>

[user=t1aAacgAAAAJ&hl=en](https://scholar.google.com/citations?user=t1aAacgAAAAJ&hl=en)

[salamalhelali@yahoo.com](mailto:salamalhelali@yahoo.com)

<https://www.facebook.com/salam.alhelali>

[https://www.facebook.com/groups/  
/Biothesis](https://www.facebook.com/groups/Biothesis)

[https://www.researchgate.net/profile/  
/Salam\\_Ewaid](https://www.researchgate.net/profile/Salam_Ewaid)

07807137614



مع تحيات د. سلام حسين الهلالي [salamalhelali@yahoo.com](mailto:salamalhelali@yahoo.com)



## إجابة التمارين

### فصل ١٨

١- (أ) خطأ - البناء الحيوى يستهلك هذين المركبين.

(ب) صح.

(ج) خطأ - مسارات الهدم ومسارات البناء تكون دائما مختلفة.

(د) خطأ - الإنزيم الأول المميز للمسار عادة ما يُشبط بالناجح النهائى للمسار.

(هـ) صح.

(و) خطأ - أسيتايل - CoA يمكن أن يستخدم كمادة بادئة فى تكوين الكربوهيدرات فقط فى النباتات والكائنات المجهرية التى تحتوى على إنزيمات دورة الجللايكولات.

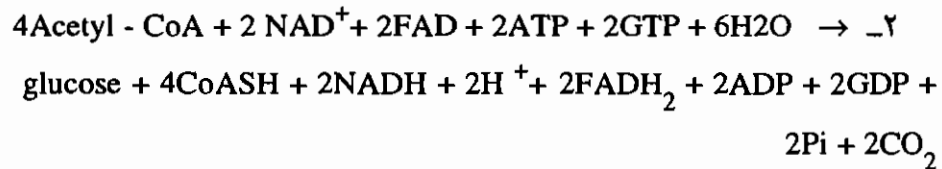

٣ - تحويل ٢ جزئ من البيروفات إلى جزئ من الجلوكوز يحتاج إلى طاقة (4ATP + 2GTP) وقوة مختزلة (2 NADPH). هذه الطاقة والقوة المختزلة يتم الحصول عليها

الأيض الهدمي : توليد وتخزين الطاقة البيوكيميائية

خلال دورة حمض الستريك والفسفرة المصاحبة للأكسدة. تثبيط دوره حمض الستريك والفسفرة المصاحبة للأكسدة يؤدي إلى وقف تحول البيروفات إلى جلوكوز لعدم توفر ATP و NADPH .

٤ - ( أ ) لا يحدث أندماج أولي لـ  $C^{14}$  .

(ب) يظهر  $C^{14}$  في ذرة الكربون الثالثة والرابعة في الجلوكوز.

٥ - إنزيم Phosphofructokinase : يُنشَّط بواسطة AMP ويثبط بواسطة ATP ، ينظم الإنحلال السُّكْرِي و إنزيم Fructose diphosphatase : يُنشَّط بواسطة ATP ويثبط بواسطة AMP ، ينظم الجلوكونيوجنسيس .

٦ - سكسنات وجليسرول مواد جلوكوجينية ; أسيتايل - CoA والبيوترات ليست مواد جلوكوجينية .

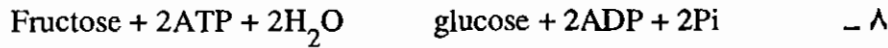
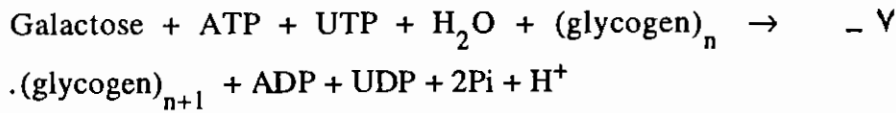

٩ - هناك نقص في Branching enzyme .

١٠ - يرتفع تركيز جلوكوز ٦- فوسفات في مرض Van Gierke'e . وعلى ذلك فإن الصورة المفسرة D لإنزيم glycogen synthetase تكون نشطة .

١١ - ( أ ) الزيادة السريعة في الإنحلال السُّكْرِي وبالتالي فإن الزيادة في البيروفات و NADH تؤدي إلى الزيادة في الاكتات (ب) اللاكتات تتحول إلى جلوكوز (ج) الإتران في تفاعل lactate dehydrogenase يكون في صالح تكوين اللاكتات .

فصل ١٩

- ١ - ( أ ) الأكسدة تتم في الميتوكوندريا وعملية البناء تتم في السيتوسول .  
 ( ب ) CoA في الأكسدة والبروتين الحامل للأسايل في البناء .  
 ( ح ) FAD و NAD<sup>+</sup> في الأكسدة و NADPH في البناء .  
 ( د ) المتشكّل الفراغى L - ٣ - هيدروكسى أسايل - CoA في الأكسدة، والمتشكّل الفراغى D في عملية البناء .  
 ( هـ ) الكربوكسيل إلى الميثايل في الأكسدة، والميثايل إلى الكربوكسيل في البناء .  
 ( و ) إنزيمات البناء الحيوى فقط هى التى تنظم فى صورة متراكب إنزيمى multi-enzyme complex
- ٢ - ( أ ) بالميتو أوليات ( ب ) لينولات ( ح ) لينولات ( د ) أوليات ( هـ ) أوليات ( و ) لينولينات
- ٣ - CO<sub>2</sub> مادة متفاعلة فى تفاعل acetyl - CoA carboxylase .
- ٤ - ( أ ) أسيتايل - CoA المعلم بـ <sup>14</sup>C يتحول إلى مالوناييل - CoA المعلم بـ <sup>14</sup>C . هذه المواد البادئة تتحول إلى بالميتات معلمة بصورة متجانسة بـ <sup>14</sup>C .  
 ( ب ) الكمية القليلة من أسيتايل - CoA المعلمة بـ <sup>14</sup>C فى وجود زيادة كبيرة من مالوناييل - CoA غير المعلم لايسمح لـ مالوناييل - CoA فى الوعاء الأيضى أن يصبح معلما بـ <sup>14</sup>C . لذلك فإنه ينتج فقط بالميتات التى تحتوى على <sup>14</sup>C فى ذرة الكربون ١٥ و ١٦ .
- ٥ - 8Acetyl - CoA ( mitochondrial) + 15 ATP + 14 NADPH +  
 13 H<sup>+</sup> + 2 H<sub>2</sub>O → Palmitate + 8 CoA - SH + 15 ADP + 15 Pi +  
 14 NADP +
- ٦ - ( أ ) ٣ ذرات ديوتيريم لكل جزئ بالميتات - كل الثلاثة ذرات ديوتيريم توجد على ذرة الكربون رقم ١٦ للبالميتات .

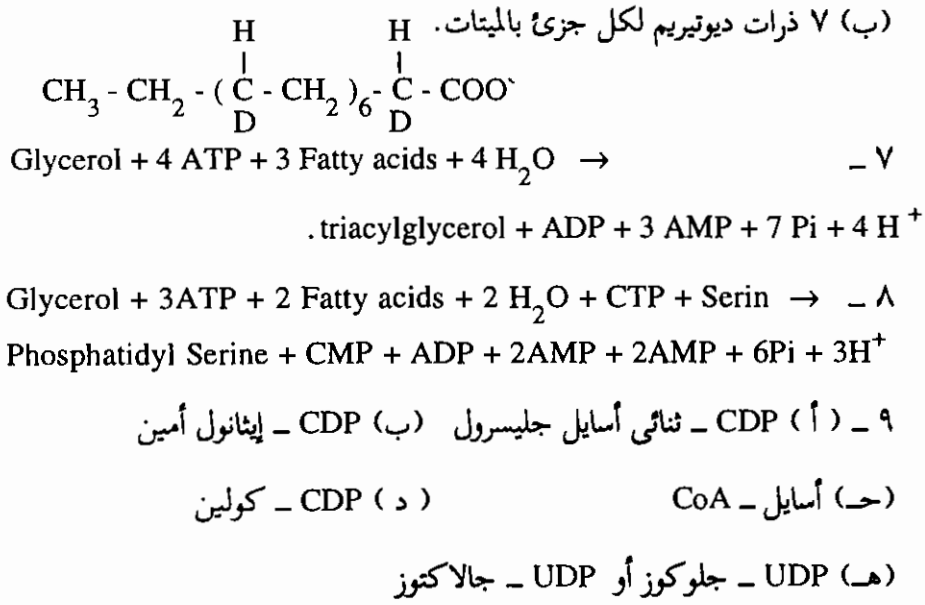

## فصل ٢٠

١ - ( أ ) خطأ: المواد البادئة في بناء الأحماض الأمينية تُشتق من مسار الإنحلال السكري ومسار الفوسفوجلوكونات

(ب) صح.

(ج) خطأ: NO<sub>3</sub> هي المصدر الرئيسي للنتروجين في التربة نظراً لإنتشار بكتريا النترة nitrifying bacteria في معظم أنواع التربة والتي تؤكسد أي أمونيا متاحة إلى نترات.

( د ) صح.

٢ - ( أ ) آلانين، أسبارتيك وجلوتاميك

(ب) Alanine + α-ketoglutarate Pyruvate + glutamate

Aspartate + α-ketoglutarate Oxaloacetate + glutamate

glutamate + NAD<sup>+</sup> + H<sub>2</sub>O α-ketoglutarate + NH<sub>4</sub><sup>+</sup> + NADH + H<sup>+</sup>

٣ - ( أ ) حيث أن E<sub>d</sub> لتفاعل نصف الخلية للهيدروجين يساوي - ٤٢ , فولت فإن

$\Delta G^{\circ}$  للتفاعل تساوى - ١١ كيلو سعر / مول. لذلك فإن الإحتياج لـ ATP في هذا التفاعل غير متوقع.

(ب) عادة ما يزدوج ATP في النظام خلال الإزدواج الكيميائي أو خلال الإزدواج الكيميائي الأسموذي أو خلال النقل النشط أما الإزدواج خلال النيتروجينيز من المحتمل أن يكون خلال إمداد جزء من طاقة التنشيط.

(ج) الطرق التي يمكن استخدامها تشمل (١) إستخدام إنزيم نقي للبحث عن تفاعلات التبادل المعتمدة على المادة الخاضعة التي ربما تعطى دليل على المركبات الوسيطة ذات الطاقة العالية المشتقة من ATP (٢) تحديد ما إذا كانت نسبة ATP المستهلكة إلى إزدواج الإلكترونات المنقولة تختلف باختلاف مستقبل ومعطى الإلكترونات ذات الجهود المختلفة (٣) البحث عن التغيرات في الإنزيم المعتمدة على ATP.

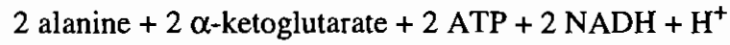

٥ - (أ) تتراهيدروفولات

(ب) تتراهيدروفولات

(ج)  $\text{N}^5$  - ميثايل تترهيدروفولات

٦ - جاما - جلوتاميل فوسفات ربما يكون مركب وسيط في التفاعل.

٧ - إذا حدث خلل في إنزيم Phenylalanine hydroxylase فإنه يحدث غلق لمسار تخليق التيروسين ولذلك يجب الحصول على التيروسين من الغذاء.

٨ - (أ)

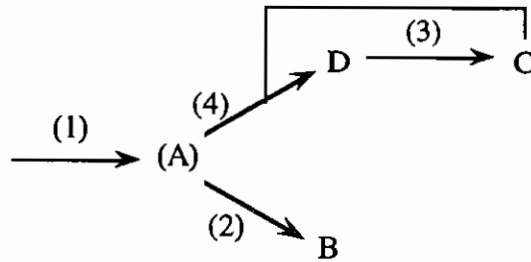

مسار بناء الأحماض

الامينية B و C

(ب) الحمض الأميني C من المحتمل أن يُبسط التحول A → D

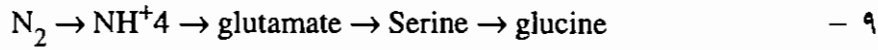

### فصل ٢١

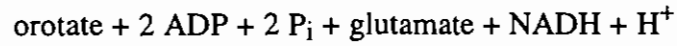
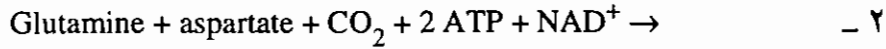
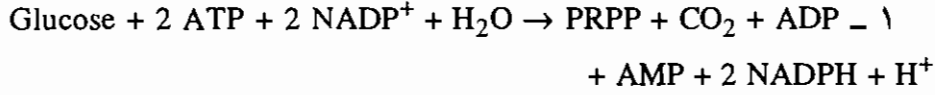

٣ - [ (أ) و (ج) و (د) و (هـ) ] PRPP، (ب) كاربااميل فوسفات

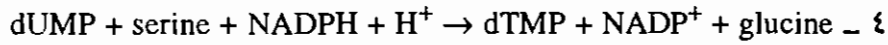

٥ - (أ) Glycinamide ribonucleotide

(ب) 5 - P - ribosylamine

(ج) 5-Aminoimidazole - 4 - carboxylate ribonucleotide

(د) 5 - P - ribosyl - 1 - PP

٦ - (أ) N-1

(ب) C-4

(ج) C-2 و C-8

٧ - (أ) C-4 و C-5 و C-6

(ب) N-1

(ج) H على C-5

٨ - تثبيط إنزيم dihydrofolate reductase سوف يُوقف أساساً تكوين dTTP.

وحيث أن dTTP يعتبر منشط لإنزيمات nucleoside diphosphate reductase التي تحول ADP إلى dADP و GDP إلى dGDP فإن تثبيط dihydro folate reductase سوف يثبط تكوين dATP و dGTP بصورة غير مباشرة. وإنتاج dATP و dGTP سوف ينخفض أكثر بنقص  $FH_4$ ، حيث يمنع نقل وحدة ذرة الكربون اللازمة للتخليق الجديد للبيورينات. وتثبيط هذا الإنزيم لا يكون له تأثير محسوس على إنتاج dCTP.

٩ - خطوات تكوين CTP تشمل:

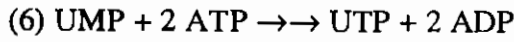
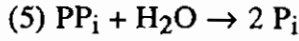
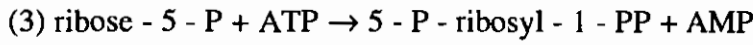
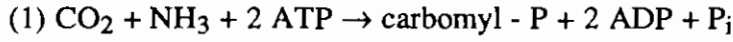

Net :

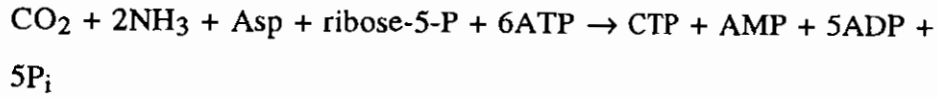

إذن يستهلك ٧ روابط فوسفات غنية بالطاقة في هذه العملية، مع ذلك فإن اثنين من هذه الروابط تحفظ في كل جزيء CTP متكون. وحيث أن كل جزيء جلوكوز يتخمّر ينتج ٢ جزيء ATP فإن الخلية يجب أن تخمر ٧ جزيئات جلوكوز لإنتاج ٢ جزيء CTP.

١٠ - Formylglycinamide ribonucleotide و PRPP.

١١ - PRPP هو المركب الوسيط النشط في التخليق الحيوي لـ:

- ( أ ) Phosphoribosylamine في مسار البناء الجديد للبيورين .  
( ب ) نيوكليوتيدات البيورين من القواعد الحرة بمسار الإسترجاع .  
( ج ) Orotidylate في تكوين البيريميديات .  
( د ) Nicotinate ribonucleotide .  
( هـ ) Phosphoribosyl - ATP في المسار المؤدى إلى الهستيدين .  
( و ) Phosphoribosyl - anthranilate في المسار المؤدى إلى التربتوفان .
- ١٢ - هناك نقص في  $N^{10}$  - Formyltetrahydrofolate . السلفانيلاميد تثبط تكوين الفولات بتأثيرها كمشابه لـ بارا أمينو بنزوات وهو أحد المواد البادئة في بناء الفولات .

## فصل ٢٢

- ١ - ( أ ) TTGATC ( ب ) GTTCGA ( ج ) ACGCGT ( د ) ATGGTA  
٢ - ( أ )  $[C] + [T] = ٤٦$  ،  
( ب )  $[T] = ٣$  ،  $[C] = ٢٤$  ،  $[G] + [A] = ٤٦$  ،  
٣ -  $٣١٠ \times ٥,٨٨$  زوج قاعدة .  
٤ -  $٩٤$  ، ملليجرام .  
٥ -  $٣٧٢$  زوج قاعدة . من المحتمل أن يكون الطول الحقيقي أكبر من ذلك بكثير وذلك لأن معظم جينات مميزة النواة تحتوي على إنترونات والتي قد تكون أطول من الإكسونات . معظم جينات مميزة النواة أيضاً تُشفّر لتتابعات الإشارة أو المقدمة في نواتج البروتين .  
٦ - حيث أن نسب القواعد لاتشير إلى حدوث ازدواج A مع T و G مع C فإن M13 DNA هو خيط فردى .



فصل ٢٣

١ - (أ) صح.

(ب) خطأ - بعد دورة تكرار واحدة فإن كل جزيئات النسل تحتوي على ٥٠٪ من المادة الأبوية.

(ج) خطأ - يتكرر الكروموسوم كوحدة فردية.

(د) خطأ - فك الإلتواء يحدث عند شوكتى التناسخ الناميتان.

(هـ) صح.

٢ - بعد جيل واحد فإن نصف الجزيئات تكون  $^{15}\text{N} - ^{15}\text{N}$  والنصف الآخر  $^{14}\text{N} - ^{14}\text{N}$ . بعد جيلين فإن ربع الجزيئات تكون  $^{15}\text{N} - ^{15}\text{N}$  والثلاثة أرباع الأخرى تكون  $^{14}\text{N} - ^{14}\text{N}$ . جزيئات الهجن  $^{14}\text{N} - ^{15}\text{N}$  لا يتوقع مشاهدتها في التكرار بالطريقة المحافظة.

٣ - (أ) حيث أن الثايميدين يوجد في DNA ولا يوجد في RNAs فإن DNA فقط يصبح معلم إشعاعياً وبذلك يمكن إجراء التجربة بدون تدخل من RNAs المعلمة.

(ب) لا يكون الجوانوزين أو الأدينوزين مفيد في إجراء التجربة حيث أن كل منهما يوجد في DNA و RNAs.

(ج) يتم فسفرة الثايميدين بواسطة ATP في عدة خطوات:

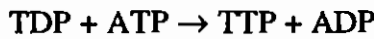
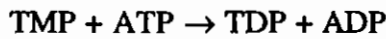
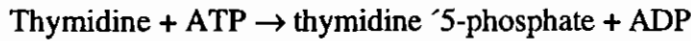

٤ - (أ) ٤٤ دقيقة.

(ب) أحد الاحتمالات أن كل كروموسوم في بكتريا القولون يتكرر بواسطة أربع شوكة تناسخ تبدأ من إثنين من أصول التناسخ.

٥ - ٤٠٠,٠٠٠ دوره.

٦ - (أ) ٤٢, ثانية.

(ب) عدد أزواج القواعد في الإنترونات وفي تتابعات إشارات البدء والإنهاء.

٧ - (3) CTAATGCAACGTTGCAAGCT (5).

٨ -  $NADP^+$  , CoA , FAD.

### فصل ٢٤

١ - (أ) إنزيم DNA Polymerase I يتألف من سلسلة واحدة، بينما إنزيم RNA Polymerase يتألف من تحت وحدات لها التركيب  $\alpha_2 \beta \beta_3$ .

(ب) دى أوكسى ريبونيوكلوسيد ثلاثى الفوسفات مقابل ريبونيوكلوسيد ثلاثى الفوسفات

(ج) ٥ ← ٣ لكل منهما.

(د) DNA Polymerase I له أنشطة نيوكليز ٥ ← ٣ و ٣ ← ٥ بينما RNA Polymerase ليس له نشاط نيوكليز.

(هـ) نصف محافظ لـ DNA Polymerase I ومحافظ لـ RNA Polymerase

(و) إنزيم DNA Polymerase I يحتاج إلى بادئ Primer بينما RNA Polymerase لا يحتاج لذلك.

(ز) تفاعل كل منهما يدفع بتحليل البيروفوسفات.

٢ - (ج)  $G = 18,5\%$  ,  $C = 24,1\%$  ,  $A = 32,8\%$  ,  $U = 24,6\%$ .

٣ - (أ)  $A = 21,1\%$  ,  $U = 21,1\%$  ,  $G = 29,1\%$  ,  $C = 29,1\%$ .

(ب) قد تكون النسب مساوية أو غير مساوية لتكلك فى الجزء (أ)

٤ - 5'-UAAGGGUACGAU-3'

٥ - مجموعة OH على ذرة الكربون الثانية في سكر الريبوز في RNA تعمل كحافر داخل الجزيء. يتكون مركب وسيط حلقي ٢ - ٣ في التحلل القاعدي لـ RNA.

٦ - مركب Cordycepin يوقف بناء RNA. سلسلة RNA التي تحتوي على Cor-dycepin لا تحتوي على مجموعة الهيدروكسيل على ذرة الكربون الثالثة في السكر-3 (OH).

٧ - جزيئات RNA تنسخ فقط من أحد خيوط DNA المزدوج.

٨ - (أ) GUP، UP، ACP، AGUp، PGGp، C و .

(ب) UC و UACUGp، CAGp، pGp .

(ج) UC و CUGp، UAp، Gp، CAp، pGp .

(د) CUP، Ap، Up، Gp، CAp، PGp و C .

٩ - UAGCCUGAAUp .

١٠ - إن لم يتم تصحيح الخطأ في قاعدة واحدة أثناء تكرار DNA فإن ذلك يجعل أحد الخلايا البنوية محتوية على كروموسوم طافر. من ناحية أخرى فإن الخطأ في قاعدة واحدة بواسطة RNA Polymerase في الخلية لا يؤثر على الكروموسوم. وقد يؤدي فقط إلى تكوين بعض النسخ المعيبة لأحد البروتينات. وحيث أن جزيئات mRNA تكون دورتها سريعة جداً فإن معظم نسخ هذا البروتين تكون طبيعية ونسل هذه الخلية بدوره يكون طبيعى.

## فصل ٢٥

١ - (أ) صح.

(ب) خطأ - لا تظهر الأحماض الأمينية تفاعل متمم مع عديد النيوكليوتيد. تتابع الأحماض الأمينية يتحدد بالتفاعل المتمم بين mRNA و tRNAs التي تحمل الأحماض الأمينية.

(ج) صح.

(د) خطأ F-Met-t-RNA<sup>F-Met</sup> الذى يُماثل Peptidyl tRNA يرتبط بالموضع

.P

(هـ) خطأ - الريبوسومات تتحرل عبر mRNA فى الاتجاه 5' ← 3'.

(و) صح.

٢ - (أ) أربعة روابط فوسفات غنية بالطاقة.

(ب) أربعة روابط فوسفات غنية بالطاقة.

٣ - (أ) Gly-Gln-Ser-Leu-Leu-Ile.

(ب) Leu-Asp-Ala-Pro.

(ج) His-Asp-Ala-Cys-Cys-Tyr.

٤ - (أ) 5'-CGACGGCGCGAAGUCAGGGGUGUUAAG-3'.

(ب) Arg-Arg-Arg-Glu-Val-Arg-Gly-Val-Lys.

(ج) لا يكون تتابع الأحماض الأمينية الناتجة مماثل لتلك فى (ب) وذلك لأن الخيطين المتممين والمتضادين فى DNA الحلزون المزدوج لا يكون لهما نفس تتابع القواعد فى الاتجاه 5' ← 3'. ينسخ RNA فقط من خيط معين فى DNA المزدوج. وعلى ذلك فإن إنزيم RNA Polymerase يجب أن يميز ويرتبط الخيط الصحيح.

٥ - حوالى ٧٩٩ رابطة فوسفات غنية بالطاقة تستهلك فى بناء البروتين - ٤٠٠ رابطة لتنشيط ال- ٢٠٠ حمض أمينى، رابطة للبدء و ٣٩٨ رابطة لتكوين ١٩٩ رابطة بيتيدية.

٦ - (ب و هـ) النوع الأول (أ، ج، د) النوع الثانى.

٧ - التتابع GAGGU يكون متمم لتتابع الخمس قواعد عند نهاية 16S rRNA ويقع بعيداً بعدة قواعد عن الجانب 5' للشفرة المضادة (كودون) AUG. وعلى ذلك

فهذه المنطقة تمثل إشارة البدء بناء البروتين. إستبدال القاعدة G بـ A يضعف التأثير المتبادل بين هذا الـ mRNA و 16S rRNA وبذلك يلغى تأثيرها كإشارة بدء. وفي الحقيقة فإن هذه الطفرة تحدث إنخفاضاً كبيراً في معدل بناء البروتين الذي يحدد بهذا mRNA.

رقم الإيداع : ٥٥٧٤ / ١٩٩٦

مع تحيات د. سلام حسين الهلالي [salamalhelali@yahoo.com](mailto:salamalhelali@yahoo.com)

مطبعة أكتوبر الهندسية  
تلفاكس: ٠٢/٢٨٢١٥٠٤٢، بريد إلكتروني: ٠١٢٢١٩٢٣٦

مع تحيات د. سلام حسين الهلالي [salamalhelali@yahoo.com](mailto:salamalhelali@yahoo.com)